





# SN シリーズ リレーソケット

## RUシリーズリレー、GT5Y形タイマ適合ソケット

- 国際規格対応 UL508, CSA C22.2 No14
- UL, c-UL認証取得

### □ 種類 [形番]

外観	 	 
極数	2極	4極
形番 (ご注文形番)	SN2S-05D	SN4S-05D

### □ 仕様

形番	SN2S-05D	SN4S-05D
定格通電電流	10A	6A
定格絶縁電圧	300V	
適合電線	0.5~2.5mm <sup>2</sup>	
適合圧着端子	1.25mm <sup>2</sup> ×2本	
推奨締付トルク	0.8N・m	
ねじ端子形状	M3ねじ(セルフアップ)	
絶縁抵抗	100MΩ以上(DC500Vメガ)	
耐電圧	AC2000V・1分間	
耐振動	周波数10~55Hz 複振幅1.0mm	
使用周囲温度	-40~+70℃ (ただし、氷結しないこと)	
使用周囲湿度	35~85% RH (ただし、結露しないこと)	
質量(約)	34g	56g
適用規格	UL508, CSA C22.2 No.14	

### □ 適合リレー/タイマ

極数	ソケット形番	適合リレー	適合タイマ
2極	SN2S-05D	RU2S	GT5Y-2
4極	SN4S-05D	RU4S, RU42S	GT5Y-4

● RUシリーズリレー、GT5Y形タイマの詳細は、各製品カタログをご覧ください。

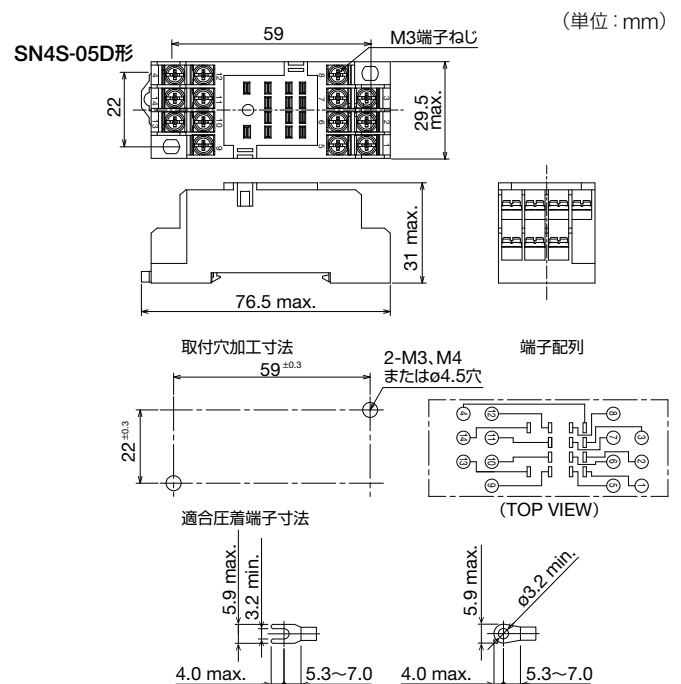
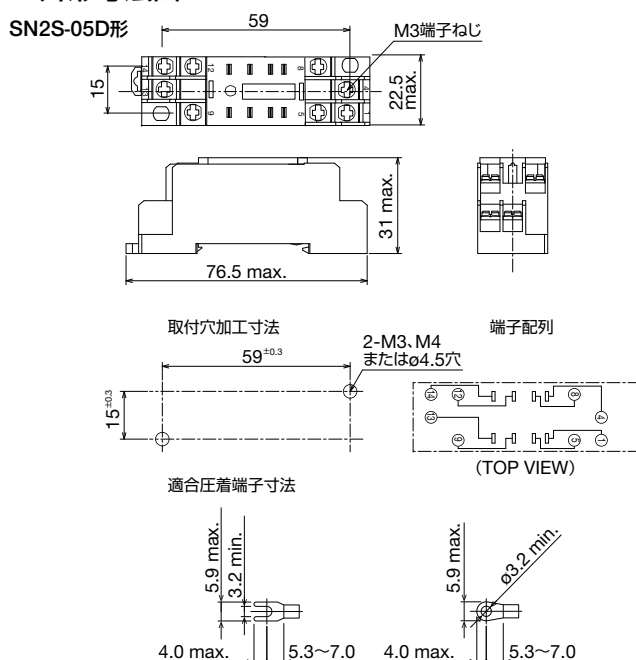

### □ 外形寸法図



(単位: mm)

## □ アクセサリ

ご注文形番にてご注文ください。

品名	外観	形番	ご注文形番	備考
固定ばね		SFA-502	SFA-502PN20	RU4S、RU42S用 1パック (20個入り10セット) ステンレス製
		SFA-503	SFA-503PN20	RU2S用 1パック (20個入り10セット) ステンレス製
		SFA-511	SFA-511PN20	GT5Y-2/4用 1パック (20個入り10セット) ステンレス製

## 使用上のご注意

### □ RU2S形リレーとSN2S-05D形ソケット使用時の注意事項

RU2S 形リレーと SN2S-05D 形リレーソケットを組み合わせるご使用の際には、ディレーティング特性をご確認の上で使用ください。

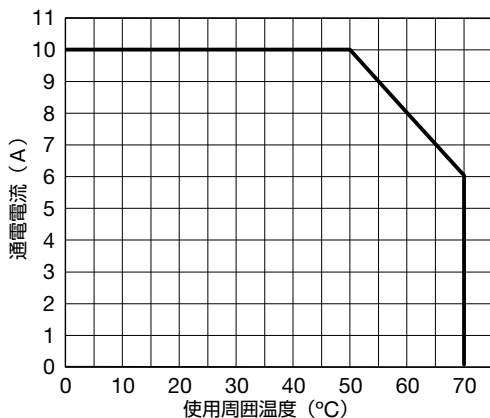

### □ 配線後のご注意

配線後、電線を強く引っ張らないでください。特に電線挿入方向に対して垂直方向に強く引っ張ると破損の恐れがあります。

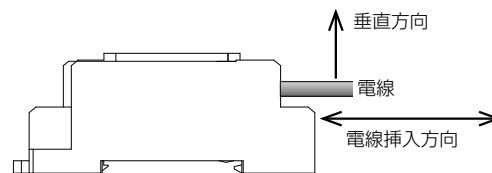

### □ GT5Y-2形タイマとSN2S-05D形ソケット使用時の注意事項

GT5Y-2形タイマとSN2S-05D形ソケットを下記のような縦方向取付けで、2個以上を集合取付けする場合は、下表のディレーティング特性を確認してご使用ください。

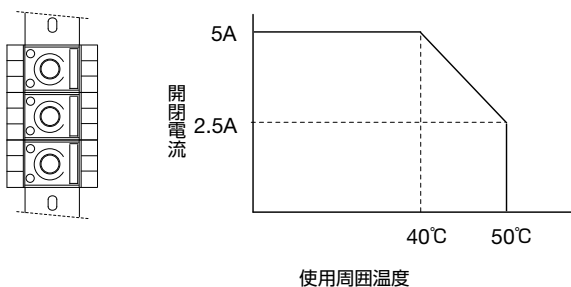

注) GT5Y-2の最大出力容量は5Aです。

# IDEC株式会社

〒532-0004 大阪市淀川区西宮原2-6-64

 [jp.idec.com](http://jp.idec.com)



お問合せはこちらから

- 本カタログ中に記載されている社名及び商品名はそれぞれ各社が商標または登録商標として使用している場合があります。
- 仕様、その他記載内容は予告なしに変更する場合があります。

F1150-0 本カタログ記載の情報は、2021年9月現在のものです。

