

Innovation by



レール式端子台

Klippon Connectシリーズ



確かな接続技術 高い安定性・効率性

用途に合わせて選べる豊富なラインアップ

IDEC株式会社



時代は、Push-in

“効率化”をテーマに、
革新的な接続ソリューションを。

広がるコスト競争のなか、“効率化”がより求められるようになってきました。

作業時間を最小限に抑え、高い安全性を保つ革新的な接続ソリューションが、いま求められているのです。

Klippon Connect Push-in式 Aシリーズは、単線もしくはフェルール付より線を配線部に挿し込むだけで、工具も使わずに配線が可能です。洗練されたユニバーサルレンジは、お客様に効率的かつ最適なソリューションをお届けします。

省工数

約55%[※]の配線工数削減

従来式の端子台に比べ、接続作業工程において、圧倒的なスピードアップを実現します。

【条件】

ねじ：ねじの上がった状態から、電線を挿入し

電動ドライバーでねじ締め

Push-in：電線の挿入

配線工数比較

※フェールール端子配線の場合

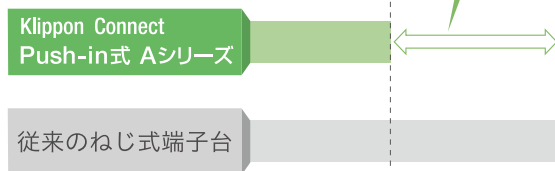

約55%[※]
削減

※2019年5月当社調べ

メンテナンス工数も削減

輸送時の振動によるねじのゆるみが発生しません。また、ねじを使用しないため、増し締めやねじの着脱に伴う締めトルク管理、マーキングチェックが不要です。

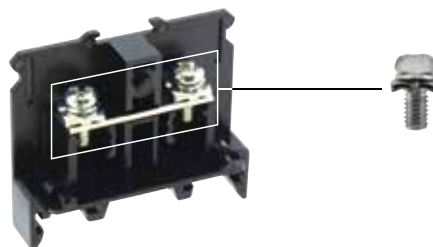

だれでも簡単

挿しやすく、抜けにくい

工具不要で簡単接続

工具レスかつ技術レベルに左右されない作業が可能に。作業の習得時間も短縮できます。

従来のねじ式端子台



ねじを外す

圧着端子に通す

ねじを締める

チェックマークを入れる

渡り配線も簡単

ショートバー(渡り金具)を挿すだけで簡単に配線することができます。また、電源分配用端子台をラインアップしています。

工具不要

Klippon Connect
Push-in式
Aシリーズ



電線を挿入

かんたん1ステップ

軽く引っ張り
挿入を確認

確かな信頼性

引張強度

IEC規格以上の実力値を持つ **Klippon Connect Push-in式 Aシリーズ**なら、簡単に電線が抜けてしまう心配がありません。

規格対応: IEC60947-7-1
JIS C 8201-7-1

IEC 60947-7-1:2009	50N
Klippon Connect Push-in式 Aシリーズ	190N以上[*]

※2019年5月 Weidmüller社調べ
※SシリーズもAシリーズと同等です。

耐振動性・耐衝撃性

稼働時や輸送時の振動に強く、増し締め
の工数が不要となります。

規格対応: IEC60068-2-6(振動) / IEC61373(振動・衝撃)

■稼働時や輸送時の振動で・・・

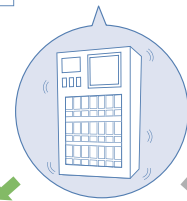
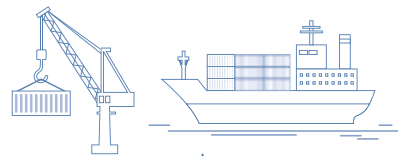

Klippon Connect Push-in式 Aシリーズ

ねじ式端子台

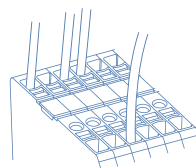

ゆるみ無し

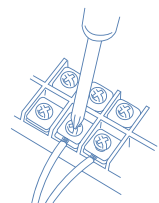

ねじのゆるみが発生

安全性

従来のねじ式端子台では、導通部がむき出し
になっていたため、感電を防ぐための端子
カバーが必要でした。

プッシュイン式なら、導通部に触れること
なく、電線の取外しが可能なため、端子カ
バーなしでも安心です。

保護構造: IP20

プッシュイン式のメカニズム

バネ圧により、フェール端子を
押さえつけるので、ねじがゆるむ
心配がありません。

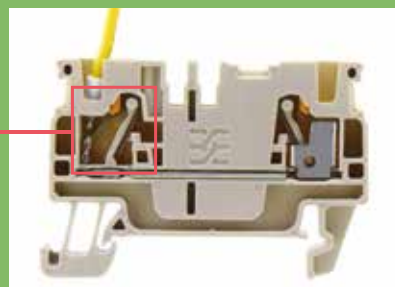

省スペース化

省スペース化を実現

従来のねじ式端子台よりも小型のため、制御盤内を広く使うことができます。

装置の小型化によるメリット

- 盤のコスト削減
- 盤の制作場所を省スペース化
- 客先での設置場所を省スペース化
- 重量、容積減で運送コストを削減



端子台
正面

幅を省スペース!

従来のねじ式端子台

Klippon Connect
Push-in式 Aシリーズ

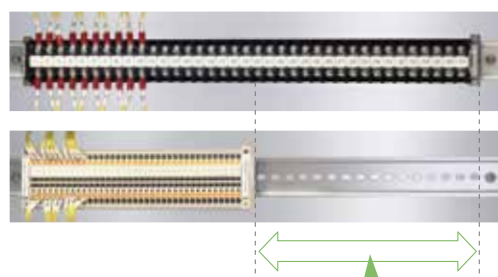

約50%
ダウン

※2019年5月当社調べ

端子台
横

正面からの配線で省スペース!

ダクトと機器の間隔を短縮しても作業効率を維持することができます。



ダクト間ピッチ
100mm※

ねじを締めるために、手を入れるスペースが必要。



ダクト間ピッチ
80mm※

前向きの端子で省スペース化を実現。

※2019年5月当社調べ

カタログの見方

① A2C 1.5

② 1.5 mm²



③	幅/長さ/高さ	mm	3.5 x 55 x 33.5	⑧		
	最大電流/最大接続電線サイズ	A/mm ²	17.5 / 1.5			
	接続電線範囲 ④	mm ²	0.14...1.5			
<small>回路図の詳細については265頁をご覧ください。</small>						
技術データ		IEC 60947-7-1		Ex eb II C Gb II 2 G D		
⑤	定格データ		IEC	UL	GSA	EN 60079-7
	定格電圧	V	500	300	300	550
	定格電流	A	17.5	13	13	15
	定格電線断面積	mm ²	1.5	AWG 26...14	AWG 26...14	1.5 mm ²
	インパルス耐電圧 / 汚染度		6 kV / 3			
	プラグゲージ (IEC 60947-1) / 難燃性 (UL 94)		A1 / V-0			
	認証					
⑥	接続電線 (H05V/H07V)		定格電線範囲			
	単線 / より線	mm ²	0.5...1.5 / 0.5...1.5			
	細より線 / フェルール付より線	mm ²	0.5...1.5 / 0.5...0.75			
⑦	被覆剥き長さ* / ドライバ刃先サイズ	mm/-	8 / 0.4 x 2.0 mm			
	備考	*フェルールの選定方法は264頁をご覧ください。				







- ① 形番
- ② 最大接続電線サイズ
- ③ 主な定格：
本体寸法、最大電流、接続可能電線範囲など。
- ④ 接続電線範囲：
端子台に接続可能な電線断面積の範囲です。
電線種類ごとの接続可能電線範囲は、オンラインカタログ (<http://catalog.weidmueller.com>) の各製品ページをご覧ください。
- ⑤ 定格データ：
IECやULなど各規格における電気的な定格、および取得規格など。
対応規格、認証マークの詳細についてはオンラインカタログ (<http://catalog.weidmueller.com>) の各製品ページをご覧ください。
プラグゲージについては270頁をご覧ください。
- ⑥ 接続電線 (H05V/H07V)：
H05V/H07V (欧州規格電線) における、電線種類ごとの接続可能断面積範囲です。単線、より線、フェルール付より線 (フェルールを使用した時の最大断面積) など、接続できる電線サイズは電線の種類によって異なる場合があります。
電線種類 (JIS C 8201-1より)

単線	: 硬質単線	例: IV (単線)
より線	: 硬質より線	例: IV (より線)
細より線	: 可とう導体	例: KIV

 Push-in式 Aシリーズについては、フェルールの導電部長さ別での接続電線範囲をオンラインカタログ (<http://catalog.weidmueller.com>) の各製品ページにてご確認ください。
- ⑦ 被覆剥き長さ / ドライバ刃先サイズ：
電線剥き長さ、ドライバ刃先サイズをご確認いただけます。
- ⑧ 回路図の詳細については265頁をご覧ください。

- 各端子台の定義については265頁をご覧ください。
- 材質については266～267頁をご覧ください。
- 対応規格、耐電圧、周囲温度などの動作条件については268～269頁をご覧ください。
- 電線サイズ対比表・プラグゲージについては270～271頁をご覧ください。
- 使用する端子台に適合するフェルールの選定方法については264頁をご覧ください。
- 使用する電線に適合するフェルールの選定方法については264頁をご覧ください。

レール式端子台 Klippon Connectシリーズ

カタログの見方		6
目次		7
ご承諾事項		8
製品ラインアップ		10
DINレール端子台 アセンブリサービス		12
端子台	SNAP IN式 Sシリーズ	14
		
	標準端子台	16
	多段標準端子台	19
	アース (PE) 端子台	21
	Push-in式 Aシリーズ	26
		
	ユニバーサルレンジ	26
	標準端子台	28
	多段標準端子台	39
	コンポーネント端子台	48
	アース (PE) 端子台	55
	プラグイン端子台	65
	ヒューズ端子台 & 断路端子台	82
	アプリケーションレンジ	94
	センサ/アクチュエータ用端子台 AIO	96
	制御電源分配用端子台 AAP	100
	モータ接続用端子台 AMC	121
	適合アクセサリ	123
	テンションクランプ式 Zシリーズ	132
		
	標準端子台	134
	アース (PE) 端子台	146
	ヒューズ端子台	155
	断路端子台	156
	適合アクセサリ	158
	スクリュークランプ式 Wシリーズ	166
		
	標準端子台	168
	リーフクランプ端子台	178
	多段標準端子台	180
	アース (PE) 端子台	183
	ヒューズ端子台	194
	断路端子台	197
	適合アクセサリ	200
ツール・アクセサリ	ツール	210
		
	カッター	212
	被覆剥きツール・圧着ツール	213
	ツールセット	223
	ドライバ・DINレールカッター・レンチセット	226
	プリンタ	230
	THM MultiMarkプリンタ	230
	端子台マーカ	232
	印字済マーカ	235
	マーカ	238
	スナップマーク・マークシートホルダ・マークシート	238
	ケーブルマーカ・その他マーカ類	239
	アクセサリ	248
	ヒューズホルダ・ヒューズ・モジュールプラグ・断路プラグ	248
	DINレール	250
	フェルール	251
	フェルールの選定方法	264
一般技術情報		265
		
	各種端子台の定義	265
	端子台の材質 (絶縁素材)	266
	国際規格	268
	電線サイズ対比表・プラグゲージ	270
索引		273

ご注文・ご使用に際してのご承諾事項

平素は弊社販売の製品をご愛顧いただき誠にありがとうございます。

弊社発行のカタログ・仕様書等（以下「カタログ類」と総称します）に記載された製品をご注文いただく際、下記ご承諾事項に記載の条件等を適用いたします。これらの内容をご確認・ご承諾のうえご注文ください。

1. カタログ類の記載内容についての注意事項

- (1) 本カタログに記載の弊社製品の定格値、性能値、仕様値は、単独検査における各条件のもとで得られた値であり、複合条件のもとで得られる値を保証するものではありません。
また、使用環境、使用条件によって耐久性が異なります。
- (2) カタログ類に記載の参考データ、参考値はご参考用ですので、その範囲で常に正常に動作することを保証するものではありません。
- (3) カタログ類に記載の弊社製品の仕様・外觀および付属品は、改善またはその他の事由により、予告なしに変更や販売の中止をすることがあります。
- (4) カタログ類の記載内容は予告なしに変更することがあります。

2. 用途についての注意事項

- (1) 弊社製品を他の製品と組み合わせて使用される場合、適合すべき法規・規制または規格をご確認ください。
また、お客様が使用されるシステム、機械、装置等への弊社製品の適合性は、実使用条件にてお客様ご自身でご確認ください。弊社は、弊社製品との適合性について責任を一切負いません。
- (2) カタログ類に記載の利用事例、アプリケーション事例はご参考用ですので、ご採用に際しては機器・装置等の性能や安全性をご確認のうえ、ご使用ください。また、これらの事例について、弊社製品を使用する権利をお客様に許諾するものではなく、知的財産権を保有することや第三者の知的財産権を侵害しないことを弊社が保証するものではありません。
- (3) 弊社製品をご使用の際は、次に掲げる事項に十分注意して実施してください。
 - ① 定格および性能に対し余裕のある弊社製品の利用
 - ② 弊社製品が故障しても他に危険や損害を生じさせない冗長設計、誤動作防止設計などの安全設計
 - ③ お客様のシステム、機械、装置等に使用される弊社製品が、仕様どおりの性能、機能を発揮できるように、配電、設置されていること
- (4) 性能が劣化した状態で弊社製品を引き続き使用されますと、絶縁劣化等により異常発熱、発煙、発火等のおそれがあります。弊社製品、およびそれを使用したシステム、機械、装置等の定期的な保守を行ってください。
- (5) 弊社製品は、一般工業製品向けの汎用品として開発、製造された製品です。次に掲げる用途での使用は意図しておらず、お客様がこれらの用途で弊社製品を使用した場合、お客様と弊社との間で別途の合意がない限り、弊社は弊社製品について一切保証いたしません。
 - ① 原子力制御設備、輸送設備（鉄道・航空・船舶・車両・乗用機器など）、宇宙設備、昇降設備、医療機器、安全装置、その他生命・身体に危険を及ぼす可能性のある設備・機器など高度な安全性が要求される用途での使用
 - ② ガス・水道・電気等の供給システム、24時間連続運転システム、決済システムなど高度な信頼性が要求される用途での使用
 - ③ 屋外での設備、化学的汚染または電磁的な影響を受ける可能性のある環境での用途など、カタログ類に記載された仕様や条件・環境の範囲を逸脱して取り扱われる、または使用される可能性のある用途での使用なお、お客様が上記の用途での使用を望まれる場合には、必ず弊社の営業窓口までご相談をお願いいたします。

3. 検査

ご購入いただきました弊社製品につきましては、遅滞なく検査を行っていただくとともに、検査前または検査中の取り扱いにつきましては、管理保全に十分にご留意ください。

4. 保証内容

- (1) 保証期間
弊社製品の保証期間は、ご購入後またはご指定の場所に納入後1年間といたします。ただし、カタログ類に別途の記載がある場合やお客様と弊社との間で別途の合意がある場合は、この限りではありません。
- (2) 保証範囲
上記保証期間中に弊社側の責により弊社製品に故障が生じた場合は、その製品の交換または修理を、その製品のご購入場所・納入場所、または弊社サービス拠点において無償で実施いたします。ただし、故障の原因が次に該当する場合は、この保証の対象範囲から除外いたします。
 - ① カタログ類に記載されている条件・環境の範囲を逸脱した取り扱いまたは使用による場合
 - ② 弊社製品以外の原因の場合
 - ③ 弊社以外による改造または修理による場合
 - ④ 弊社以外の者によるソフトウェアプログラムによる場合
 - ⑤ 弊社製品本来の使い方以外による場合
 - ⑥ 取扱説明書、カタログ類の記載に従って、保守部品の交換、アクセサリ類の取り付けなどが正しくされていなかったことによる場合
 - ⑦ 弊社からの出荷当時の科学・技術の水準では予見できなかった場合
 - ⑧ その他弊社側の責ではない原因による場合（天災、災害など不可抗力による場合を含む）なお、ここでの保証は、弊社製品単体の保証を意味するもので、弊社製品の故障により誘発される損害は保証の対象から除かれるものとします。

5. 責任の制限

本ご承諾事項に記載の保証が弊社製品に関する保証のすべてであり、また、弊社は、弊社製品に起因して生じた特別損害、間接損害、付随的損害、または消極損害に関して、一切の責任を負いません。

6. サービス範囲

弊社製品の価格には、技術者派遣等のサービス費用は含んでおりませんので、次の場合は別途費用が必要となります。

- (1) 取付調整指導および試運転立ち合い（アプリケーション用ソフトの作成、動作試験等を含む）
- (2) 保守点検、調整および修理
- (3) 技術指導および技術教育
- (4) お客様のご指定による製品試験または検査

7. 輸出管理

弊社製品または技術資料を輸出または非居住者に提供する場合は、安全保障貿易管理に関する日本および関係各国の法令・規制に従ってください。

以上の内容は、日本国内での取引および使用を前提とするものです。日本以外での取引及びご使用に関しては弊社の営業窓口までご相談をお願いいたします。また、海外のみで販売している弊社製品に関する保証は日本国内では一切行いません。

確かな接続技術で、高い安定性・効率性を提供します

レール式端子台 Klippon Connectシリーズ

本製品は Weidmüller 社製品です。



SNAP IN式 Sシリーズ

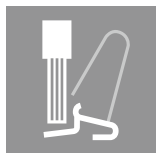

SNAP IN 接続を採用した Klippon Connect SNAP IN 式 S シリーズ端子台は、配線時に工具もフェールも不要。被覆を剥いた細より線を「カチッ」と音がするまで接続口に押し込むだけで配線が可能です。省工数を追求した革新的な接続方法です。

▶ 14 頁



SNAP IN 接続

Push-in式 Aシリーズ



Push-in 接続を採用した Klippon Connect Push-in 式 A シリーズ端子台は、単線もしくはフェール付電線を配線部に押し込むだけでツールも使わずに配線が可能です。作業時間を最小限に抑え、高い安全性を保つ革新的な接続方法です。

▶ 26 頁



Push-in 接続



テンションクランプ式 Zシリーズ



柔軟な配線作業に対応し、高い耐振動性を備えた Klippon Connect テンションクランプ式 Z シリーズ端子台はコンパクトで実用性に優れた盤設計に貢献します。ドライバを差し込みながら接続します。

▶ 132 頁



テンションクランプ接続



スクリュークランプ式 Wシリーズ



信頼性の高い接続が可能な Klippon Connect スクリュークランプ式 W シリーズ端子台は安全性の高い接続を保障します。ねじ式端子台は安定性や機能性に優れ、今もなお端子台のスタンダードとして使用されています。

▶ 166 頁



スクリュークランプ接続



ツール・アクセサリ



あらゆる用途に対応できる実用的なツールを豊富にラインアップしています。お客様の作業の簡素化・効率化、生産性向上に貢献します。

▶ 210 頁

一般技術情報



- 各種端子台の定義
- 端子台の材質（絶縁素材）
- 国際規格
- 電線サイズ対比表・プラグゲージ

▶ 265 頁

端子台の組立もIDECにおまかせ！

DINレール端子台 アセンブリサービス



- IDECが取り扱うすべての端子台をお客様ご要望のレイアウトで組み立ててお届けします。
- 止め金具、ショートバーなどのアクセサリも取り付けてお届け可能です。
- マーカにご要望の文字を印字し、端子台に取り付けてお届け可能です。

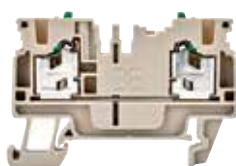

SNAP IN 式
S シリーズ



Push-in 式
A シリーズ



テンションクランプ式
Z シリーズ



スクリウークランプ式
W シリーズ



◀ 組端子台サービスの詳細はこちら
https://jp.idec.com/support/pushin_terminal_service

組端子レイアウトソフト Weidmüller Configurator (ワイドミュラーコンフィグレータ)

- 適合するアクセサリを自動で絞り込み！カンタン・正確に組端子台のレイアウトを行うことができます。
- マーカ印字の仕様、ショートバー、フェールルの指定まで、簡単に選定いただけます。
- 作成した図面はPDFに出力して簡易外形図として使用することができ、EPLANや図研などの電子CADシステムデータとしても使用可能です。また、作成した部品リストはExcelに出力可能です。



日本語設定
可能です！

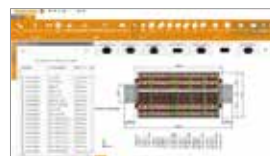

◀ ダウンロードはこちらから（無償）
https://www.weidmuller.co.jp/ja/solutions/weidmueller_configurator/index.jsp

Push-in式組端子台をすぐに使ってみたいというお客様におすすめ Push-in式 標準組端子台 S3TL形

- Aシリーズ Push-in端子台の極数（2～40極）をご指定いただくだけで、端子台、エンドプレート、止め金具、マーカをDINレールに設置してお届けします。

お見積不要

アクセサリ
選定不要組立作業
不要DINレール
カット不要部品管理
工数削減カンタン・アンシン
Push-in

- ご注文例（Push-in式 Aシリーズ端子台 A2C 2.5を15極の場合）

ご注文形番

S3TL-A2C2.5X15P

● 極数：02～40 より選択

● 下表のAシリーズ端子台より種類を1点選択

※ご注意 複数種類の端子台の組合せは指定できません。

最大接続電線径	2線式	3線式	4線式	2段式
1.5mm ²	A2C1.5	A3C1.5	A4C1.5	A2T1.5
2.5mm ²	A2C2.5	A3C2.5	A4C2.5	A2T2.5
4mm ²	A2C4	A3C4	A4C4	-

Push-in端子台



エンドプレート



止め金具(両端)



マーカ

印字済みマーカ



無地マーカ



DINレール



S3TL形 標準組端子台

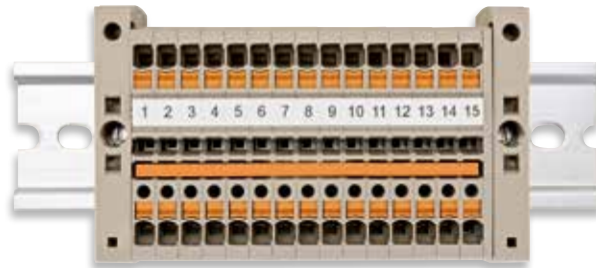

※ご注意 ショートバーは別売です。



◀ 製品サイズなど製品の詳細、CADデータのダウンロードはこちらから
https://jp.idec.com/c/S3TL_Series

配線時、フェールール、工具が不要

Klippon Connect SNAP IN式 Sシリーズ

配線時、工具もフェールールも不要。被覆を剥いた細より線を端子台の接続口に差し込むだけの簡単配線です。IV電線やさらに細いKIV電線でもフェールールなしでご使用可能です。

電線断面積は2.5mm²タイプと4mm²タイプをラインアップ。

定格電圧は800V、定格電流は24Aです。

Push-in式 Aシリーズと互換性があり、組み合わせて使用できます。渡り金具や止め金具などのアクセサリも共通してご使用いただけます。

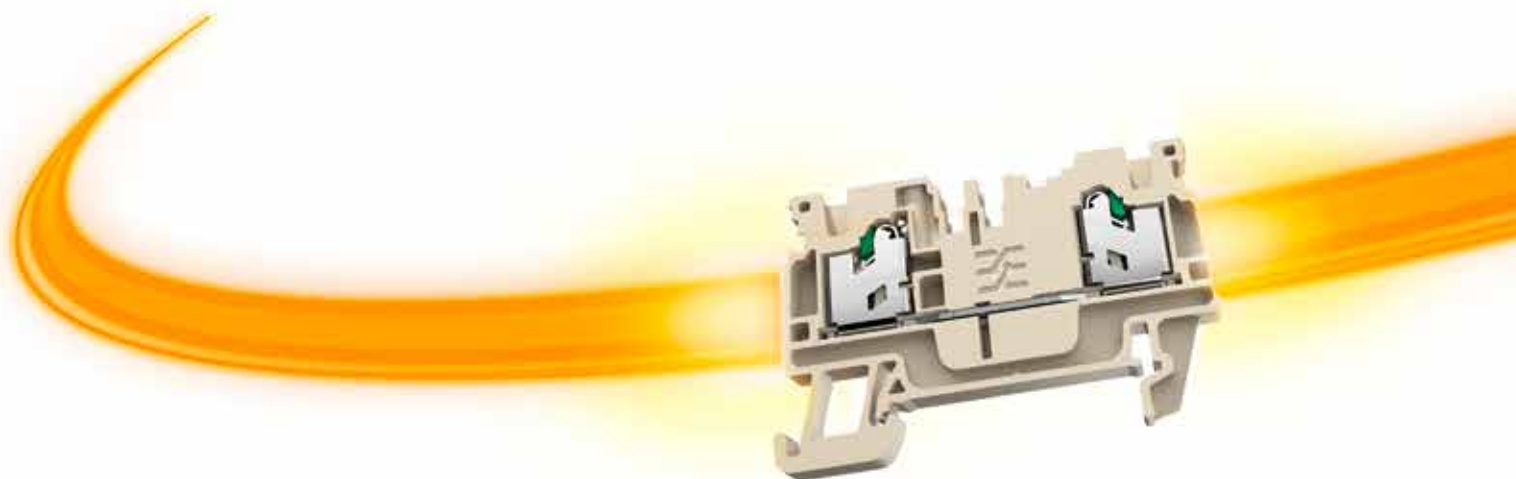



QUICK

- 差し込むだけのカンタン配線
- ねじ締め作業不要
- 増し締め作業不要



SIMPLE

- フェルール不要
- 配線時工具不要



SAFE

- 配線が正しく出来ると飛び上がるプッシャー
- 配線が正しく出来たことを音で感知
- 視覚と聴覚で確認できるユニバーサルデザイン
- 安全・安心な配線作業と品質を確保



Ready-to-Robot

- 将来的なロボットによる自動配線を考慮



Klippon Connect SNAP IN式 Sシリーズ



■ 電線の配線と取外し

1



被覆を剥いた電線を接続口に挿入します。電線へのフェルール端子装着は不要です。

2



ばねが閉じると「カチッ」という音と共にプッシャーが飛び出して確実に結線されたことがわかります。

3



プッシャーを工具で押すことで、すばやく簡単に電線を取り外すことができます。



標準端子台

幅/長さ/高さ	mm
最大電流/最大接続電線サイズ	A/mm ²
接続電線範囲	mm ²

回路図の詳細については265頁をご覧ください。

技術データ

定格データ	
定格電圧	V
定格電流	A
定格電線断面積	mm ²
インパルス耐電圧 / 汚染度	
プラグゲージ (IEC 60947-1) / 難燃性 (UL 94)	
認証	

接続電線 (H05V/H07V)	
単線 / より線	mm ²
細より線 / フェルール付より線	mm ²
被覆剥き長さ* / ドライバ刃先サイズ	mm/-

備考
*フェルールの選定方法は264頁をご覧ください。

注文データ

本体	
	ページ
	ブルー
備考	

適合アクセサリ

ショートバー (渡り金具)	▶125頁
	2極
	10極
エンドプレート	ページ、Sシリーズ専用
止め金具	▶124頁
	ページ、ねじ取付
	ページ、ワンタッチ取付
	ページ、ワンタッチ取付
テストアダプタ	▶130頁
	1極 / 始端用
	中間用 / 終端用
	3極
	5極
テストプラグ	
ドライバ	▶226頁
	絶縁
端子台マーカ	▶232頁

DINレールについては250頁、フェルールについては251頁~をご覧ください。

S2C 2.5 2.5 mm²

SNAP IN



5.1 x 59 x 38
24 / 2.5
0.34...2.5*

*0.34はフェルール付より線の場合に限ります。

IEC 60947-7-1			
IEC	UL	CSA	EN 60079-7
800	600	600	
24	20	15	
2.5	AWG 22...12	AWG 20...14	
8 kV / 3			
A2 / V-0			



定格電線範囲	
0.5...2.5 / 0.5...2.5	
0.5...2.5 / 0.5...2.5	
10 / 0.6 x 3.5 mm	

形番	梱包数	ご注文形番
S2C 2.5	100	2674530000
S2C 2.5 BL	100	2753940000

形番	許容電流	梱包数	ご注文形番
ZQV 2.5N/2	24 A	60	1527540000
ZQV 2.5N/10	24 A	20	1527690000
SEP 2C 2.5		20	2751080000
AEB 35 SC/1		50	1991920000
ZEW 35/2		20	8630740000
AEB 35 SCL/1 V0		20	2661280000
ATPG 1.5-10 L	0.2 A	50	1991890000
ATPG 2.5 MI-R	0.2 A	50	1991960000
ATPG 2.5/3	0.2 A	25	2041190000
ATPG 2.5/5	0.2 A	25	2041180000
PS 2.0 MC		20	0310000000
S3TL-D06-35-100		1	S3TL-D06-35-100
DEK 5/5 MM WS		800	2007110000
WS 8/5 MM WS		800	2007150000

S3C 2.5 2.5 mm²

SNAP IN



5.1 x 71.5 x 38
24 / 2.5
0.34...2.5*

*0.34はフェルール付より線の場合に限ります。

IEC 60947-7-1			
IEC	UL	CSA	EN 60079-7
800	600	600	
24	20	15	
2.5	AWG 22...12	AWG 20...14	
8 kV / 3			
A2 / V-0			



定格電線範囲	
0.5...2.5 / 0.5...2.5	
0.5...2.5 / 0.5...2.5	
10 / 0.6 x 3.5 mm	

形番	梱包数	ご注文形番
S3C 2.5	100	2674540000
S3C 2.5 BL	100	2753950000

形番	許容電流	梱包数	ご注文形番
ZQV 2.5N/2	24 A	60	1527540000
ZQV 2.5N/10	24 A	20	1527690000
SEP 3C 2.5		20	2751090000
AEB 35 SC/1		50	1991920000
ZEW 35/2		20	8630740000
AEB 35 SCL/1 V0		20	2661280000
ATPG 1.5-10 L	0.2 A	50	1991890000
ATPG 2.5 MI-R	0.2 A	50	1991960000
ATPG 2.5/3	0.2 A	25	2041190000
ATPG 2.5/5	0.2 A	25	2041180000
PS 2.0 MC		20	0310000000
S3TL-D06-35-100		1	S3TL-D06-35-100
DEK 5/5 MM WS		800	2007110000
WS 8/5 MM WS		800	2007150000

S4C 2.5

2.5 mm²

SNAP IN



5.1 x 84 x 38
24 / 2.5
0.34...2.5*

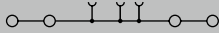

*0.34はフェルルール付より線の場合に限ります。

IEC 60947-7-1

IEC	UL	CSA	EN 60079-7
800	600	600	
24	20	15	
2.5	AWG 22...12	AWG 20...14	
8 kV / 3			
A2 / V-0			



定格電線範囲

0.5...2.5 / 0.5...2.5
0.5...2.5 / 0.5...2.5
10 / 0.6 x 3.5 mm

形番	梱包数	ご注文形番
S4C 2.5	100	2674550000
S4C 2.5 BL	100	2753960000

形番	許容電流	梱包数	ご注文形番
ZQV 2.5N/2	24 A	60	1527540000
ZQV 2.5N/10	24 A	20	1527690000
SEP 4C 2.5		20	2751100000
AEB 35 SC/1		50	1991920000
ZEW 35/2		20	8630740000
AEB 35 SCL/1 V0		20	2661280000
ATPG 1.5-10 L	0.2 A	50	1991890000
ATPG 2.5 MI-R	0.2 A	50	1991960000
ATPG 2.5/3	0.2 A	25	2041190000
ATPG 2.5/5	0.2 A	25	2041180000
PS 2.0 MC		20	0310000000
S3TL-D06-35-100		1	S3TL-D06-35-100
DEK 5/5 MM WS		800	2007110000
WS 8/5 MM WS		800	2007150000

S2C 4

4 mm²

SNAP IN



6.1 x 62 x 41.5
32 / 4
0.75...4

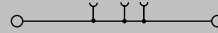

IEC 60947-7-1

IEC	UL	CSA	EN 60079-7
800	600		
32	30		
4	AWG 20...10		
8 kV / 3			
A4 / V-0			



定格電線範囲

0.75...4 / 0.75...4
0.75...4 / 0.75...4
12 / 0.6 x 3.5 mm

形番	梱包数	ご注文形番
S2C 4	100	2874820000
S2C 4 BL	100	2874830000

形番	許容電流	梱包数	ご注文形番
ZQV 4N/2	32 A	60	1527930000
ZQV 4N/10	32 A	20	1528090000
SEP 2C 4		20	2874790000
AEB 35 SC/1		50	1991920000
ZEW 35/2		20	8630740000
AEB 35 SCL/1 V0		20	2661280000
ATPG 1.5-10 L	0.2 A	50	1991890000
ATPG 4 MI-R	0.2 A	50	1991860000
PS 2.0 MC		20	0310000000
S3TL-D06-35-100		1	S3TL-D06-35-100
DEK 5/6 MM WS		600	2007120000
WS 8/6 MM WS		600	2007160000

S3C 4

4 mm²

SNAP IN



6.1 x 78 x 41.5
32 / 4
0.75...4

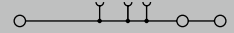

IEC 60947-7-1

IEC	UL	CSA	EN 60079-7
800	600		
32	30		
4	AWG 20...10		
8 kV / 3			
A4 / V-0			



定格電線範囲

0.75...4 / 0.75...4
0.75...4 / 0.75...4
12 / 0.6 x 3.5 mm

形番	梱包数	ご注文形番
S3C 4	50	2874840000
S3C 4 BL	50	2874850000

形番	許容電流	梱包数	ご注文形番
ZQV 4N/2	32 A	60	1527930000
ZQV 4N/10	32 A	20	1528090000
SEP 3C 4		20	2874800000
AEB 35 SC/1		50	1991920000
ZEW 35/2		20	8630740000
AEB 35 SCL/1 V0		20	2661280000
ATPG 1.5-10 L	0.2 A	50	1991890000
ATPG 4 MI-R	0.2 A	50	1991860000
PS 2.0 MC		20	0310000000
S3TL-D06-35-100		1	S3TL-D06-35-100
DEK 5/6 MM WS		600	2007120000
WS 8/6 MM WS		600	2007160000

Klippon Connect SNAP IN式 Sシリーズ



S4C 4 4 mm²

SNAP IN



幅/長さ/高さ	mm
最大電流/最大接続電線サイズ	A/mm ²
接続電線範囲	mm ²

回路図の詳細については265頁をご覧ください。

6.1 x 94 x 41.5	
32 / 4	
0.75...4	

技術データ

定格データ	
定格電圧	V
定格電流	A
定格電線断面積	mm ²
インパルス耐電圧 / 汚染度	
プラグゲージ (IEC 60947-1) / 難燃性 (UL 94)	
認証	

IEC 60947-7-1			
IEC	UL	CSA	EN 60079-7
800	600		
32	30		
4	AWG 20...10		
8 kV / 3			
A4 / V-0			

接続電線 (H05V/H07V)	
単線 / より線	mm ²
細より線 / フェルール付より線	mm ²
被覆剥き長さ* / ドライバ刃先サイズ	mm/-

CE c RU US UK CA	
定格電線範囲	
0.75...4 / 0.75...4	
0.75...4 / 0.75...4	
12 / 0.6 x 3.5 mm	

備考	
*フェルールの選定方法は264頁をご覧ください。	

注文データ

本体	
	ページ
	ブルー
備考	

形番	梱包数	ご注文形番
S4C 4	50	2874860000
S4C 4 BL	50	2874870000

適合アクセサリ

ショートバー (渡り金具)	
	▶125頁
	2極
	10極
複数段貫通 電位ブリッジ	
	1極
エンドプレート	
	ページ、Sシリーズ専用
止め金具	
	▶124頁
	ページ、ねじ取付
	ページ、ワンタッチ取付
	ページ、ワンタッチ取付
テストアダプタ	
	▶130頁
	1極 / 始端用
	中間用 / 終端用
	3極
	5極
テストプラグ	
ドライバ	
	▶226頁
	絶縁
端子台マーカ	
	▶232頁

形番	許容電流	梱包数	ご注文形番
ZQV 4N/2	32 A	60	1527930000
ZQV 4N/10	32 A	20	1528090000
SEP 4C 4			
		20	2874810000
AEB 35 SC/1			
		50	1991920000
ZEW 35/2			
		20	8630740000
AEB 35 SCL/1 V0			
		20	2661280000
ATPG 1.5-10 L			
	0.2 A	50	1991890000
ATPG 4 MI-R			
	0.2 A	50	1991860000
PS 2.0 MC			
		20	0310000000
S3TL-D06-35-100			
		1	S3TL-D06-35-100
DEK 5/6 MM WS			
		600	2007120000
WS 8/6 MM WS			
		600	2007160000

DINレールについては250頁、フェルールについては251頁~をご覧ください。

多段標準端子台

幅/長さ/高さ	mm
最大電流/最大接続電線サイズ	A/mm ²
接続電線範囲	mm ²

回路図の詳細については265頁をご覧ください。

技術データ

定格データ	
定格電圧	V
定格電流	A
定格電線断面積	mm ²
インパルス耐電圧 / 汚染度	
プラグゲージ (IEC 60947-1) / 難燃性 (UL 94)	
認証	

接続電線 (H05V/H07V)	
単線 / より線	mm ²
細より線 / フェルール付より線	mm ²
被覆剥き長さ* / ドライバ刃先サイズ	mm/-

備考	
*フェルールの選定方法は264頁をご覧ください。	

注文データ

本体	
	ページ
	ブルー
備考	

適合アクセサリ

ショートバー (渡り金具)	▶125頁
	2極
	10極
複数段貫通 電位ブリッジ	
	1極
エンドプレート	
	ページ、Sシリーズ専用
止め金具	▶124頁
	ページ、ねじ取付
	ページ、ワンタッチ取付
	ページ、ワンタッチ取付
テストアダプタ	▶130頁
	1極 / 始端用
	中間用 / 終端用
	3極
	5極
テストプラグ	
ドライバ	▶226頁
	絶縁
端子台マーカ	▶232頁
スナップマーク (端子台マーカ取付ホルダ)	▶238頁

DINレールについては250頁、フェルールについては251頁~をご覧ください。

S2T 2.5

2.5 mm²

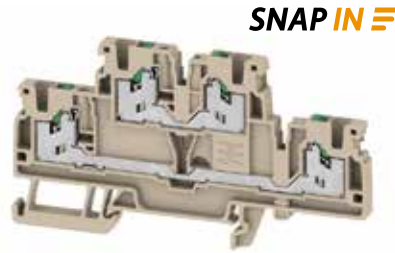

SNAP IN

5.1 x 90 x 50.5
24 / 2.5
0.34...2.5*

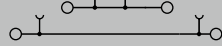

*0.34はフェルール付より線の場合に限ります。

IEC 60947-7-1			
IEC	UL	CSA	EN 60079-7
800	600		
24	20		
2.5	AWG 22...12		
8 kV / 3			
A2 / V-0			



定格電線範囲	
0.5...2.5 / 0.5...2.5	
0.5...2.5 / 0.5...2.5	
10 / 0.6 x 3.5 mm	

形番	梱包数	ご注文形番
S2T 2.5	50	2902380000
S2T 2.5 BL	50	2902390000

形番	許容電流	梱包数	ご注文形番
ZQV 2.5N/2	24 A	60	1527540000
ZQV 2.5N/10	24 A	20	1527690000
ZVQ 2.5/1.5	24 A	50	1720700000
SEP 2T 2.5		20	2913480000
AEB 35 SC/1		50	1991920000
ZEW 35/2		20	8630740000
AEB 35 SCL/1 V0		20	2661280000
ATPG 1.5-10 L	0.2 A	50	1991890000
ATPG 2.5 MI-R	0.2 A	50	1991960000
ATPG 2.5/3	0.2 A	25	2041190000
ATPG 2.5/5	0.2 A	25	2041180000
PS 2.0 MC		20	0310000000
S3TL-D06-35-100		1	S3TL-D06-35-100
DEK 5/5 MM WS		800	2007110000
WS 8/5 MM WS		800	2007150000
SNAPMARK I		50	1805880000

S2T 2.5 VL

2.5 mm²

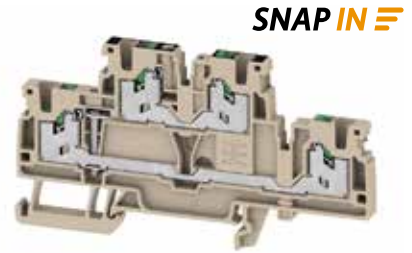

SNAP IN

5.1 x 90 x 50.5
24 / 2.5
0.34...2.5*

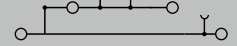

*0.34はフェルール付より線の場合に限ります。

IEC 60947-7-1			
IEC	UL	CSA	EN 60079-7
800	600		
24	20		
2.5	AWG 22...12		
8 kV / 3			
A2 / V-0			



定格電線範囲	
0.5...2.5 / 0.5...2.5	
0.5...2.5 / 0.5...2.5	
10 / 0.6 x 3.5 mm	

形番	梱包数	ご注文形番
S2T 2.5 VL	50	2902430000
S2T 2.5 VL BL	50	2902440000

形番	許容電流	梱包数	ご注文形番
ZQV 2.5N/2	24 A	60	1527540000
ZQV 2.5N/10	24 A	20	1527690000
SEP 2T 2.5		20	2913480000
AEB 35 SC/1		50	1991920000
ZEW 35/2		20	8630740000
AEB 35 SCL/1 V0		20	2661280000
ATPG 1.5-10 L	0.2 A	50	1991890000
ATPG 2.5 MI-R	0.2 A	50	1991960000
ATPG 2.5/3	0.2 A	25	2041190000
ATPG 2.5/5	0.2 A	25	2041180000
PS 2.0 MC		20	0310000000
S3TL-D06-35-100		1	S3TL-D06-35-100
DEK 5/5 MM WS		800	2007110000
WS 8/5 MM WS		800	2007150000
SNAPMARK I		50	1805880000

Klippon Connect SNAP IN式 Sシリーズ

S2T 2.5 FT-PE

2.5 mm²

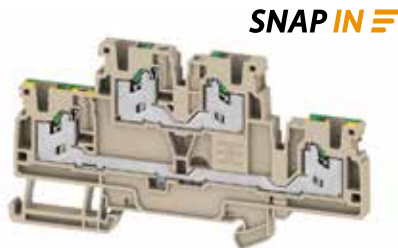

SNAP IN

S2T 2.5 N-FT

2.5 mm²

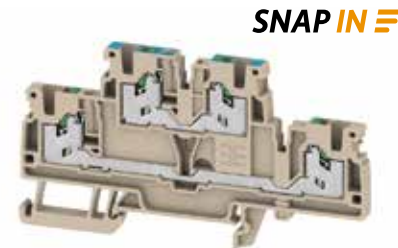

SNAP IN

幅/長さ/高さ	mm
最大電流/最大接続電線サイズ	A/mm ²
接続電線範囲	mm ²

回路図の詳細については265頁をご覧ください。

技術データ

定格データ	
定格電圧	V
定格電流	A
定格電線断面積	mm ²
インパルス耐電圧 / 汚染度	
プラグゲージ (IEC 60947-1) / 難燃性 (UL 94)	
認証	

接続電線 (H05V/H07V)

単線 / より線	mm ²
細より線 / フェルール付より線	mm ²
被覆剥き長さ* / ドライバ刃先サイズ	mm/-

備考
*フェルールの選定方法は264頁をご覧ください。

注文データ

本体	
	ページ ブルー
備考	

適合アクセサリ

ショートバー (渡り金具)	▶125頁
	2極
	10極
複数段貫通 電位ブリッジ	
	1極
エンドプレート	ページ、Sシリーズ専用
止め金具	▶124頁
	ページ、ねじ取付
	ページ、ワンタッチ取付
	ページ、ワンタッチ取付
テストアダプタ	▶130頁
	1極 / 始端用
	中間用 / 終端用
	3極
	5極
テストプラグ	
ドライバ	▶226頁
	絶縁
端子台マーカ	▶232頁
スナップマーク (端子台マーカ取付ホルダ)	▶238頁

DINレールについては250頁、フェルールについては251頁~をご覧ください。

5.1 x 90 x 50.5	
24 / 2.5	
0.34...2.5*	

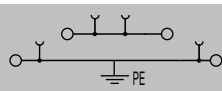

*0.34はフェルール付より線の場合に限ります。

IEC 60947-7-1			
IEC	UL	CSA	EN 60079-7
800	600		
24	20		
2.5	AWG 22...12		
8 kV / 3			
A2 / V-0			



定格電線範囲	
0.5...2.5 / 0.5...2.5	
0.5...2.5 / 0.5...2.5	
10 / 0.6 x 3.5 mm	

形番	梱包数	ご注文形番
S2T 2.5 FT-PE	50	2902410000

形番	許容電流	梱包数	ご注文形番
ZQV 2.5N/2	24 A	60	1527540000
ZQV 2.5N/10	24 A	20	1527690000
SEP 2T 2.5	20	20	2913480000
AEB 35 SC/1	50	1991920000	
ZEW 35/2	20	8630740000	
AEB 35 SCL/1 V0	20	2661280000	
ATPG 1.5-10 L	0.2 A	50	1991890000
ATPG 2.5 MI-R	0.2 A	50	1991960000
ATPG 2.5/3	0.2 A	25	2041190000
ATPG 2.5/5	0.2 A	25	2041180000
PS 2.0 MC	20	0310000000	
S3TL-D06-35-100	1	S3TL-D06-35-100	
DEK 5/5 MM WS	800	2007110000	
WS 8/5 MM WS	800	2007150000	
SNAPMARK I	50	1805880000	

5.1 x 90 x 50.5	
24 / 2.5	
0.34...2.5*	

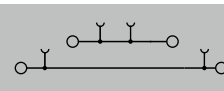

*0.34はフェルール付より線の場合に限ります。

IEC 60947-7-1			
IEC	UL	CSA	EN 60079-7
800	600		
24	20		
2.5	AWG 22...12		
8 kV / 3			
A2 / V-0			



定格電線範囲	
0.5...2.5 / 0.5...2.5	
0.5...2.5 / 0.5...2.5	
10 / 0.6 x 3.5 mm	

形番	梱包数	ご注文形番
S2T 2.5 N-FT	50	2902420000

形番	許容電流	梱包数	ご注文形番
ZQV 2.5N/2	24 A	60	1527540000
ZQV 2.5N/10	24 A	20	1527690000
ZVQ 2.5/1.5	24 A	50	1720700000
SEP 2T 2.5	20	20	2913480000
AEB 35 SC/1	50	1991920000	
ZEW 35/2	20	8630740000	
AEB 35 SCL/1 V0	20	2661280000	
ATPG 1.5-10 L	0.2 A	50	1991890000
ATPG 2.5 MI-R	0.2 A	50	1991960000
ATPG 2.5/3	0.2 A	25	2041190000
ATPG 2.5/5	0.2 A	25	2041180000
PS 2.0 MC	20	0310000000	
S3TL-D06-35-100	1	S3TL-D06-35-100	
DEK 5/5 MM WS	800	2007110000	
WS 8/5 MM WS	800	2007150000	
SNAPMARK I	50	1805880000	

アース (PE) 端子台

幅/長さ/高さ	mm
最大電流/最大接続電線サイズ	A/mm ²
接続電線範囲	mm ²

回路図の詳細については265頁をご覧ください。

技術データ

定格データ	
定格電圧	V
定格電線断面積	mm ²
短時間耐電流	
汚染度	
プラグゲージ (IEC 60947-1) / 難燃性 (UL 94)	
認証	

接続電線 (H05V/H07V)

単線 / より線	mm ²
細より線 / フェルール付より線	mm ²
被覆剥き長さ* / ドライバ刃先サイズ	mm/-

備考
*フェルールの選定方法は264頁をご覧ください。

注文データ

本体	
	グリーン/イエロー
備考	

適合アクセサリ

エンドプレート	
	ページュ、Sシリーズ専用
止め金具	
	▶124頁
	ページュ、ねじ取付
	ページュ、ワンタッチ取付
	ページュ、ワンタッチ取付
テストアダプタ	
	▶130頁
	1極 / 始端用
	中間用 / 終端用
	3極
	5極
テストプラグ	
ドライバ	
	▶226頁
	絶縁
端子台マーカ	
	▶232頁

DINレールについては250頁、フェルールについては251頁~をご覧ください。

S2C 2.5 PE 2.5 mm²

SNAP IN



5.1 x 59 x 38	
/ 2.5	
0.34...2.5*	

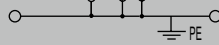

*0.34はフェルール付より線の場合に限ります。

IEC 60947-7-2			
IEC	UL	CSA	EN 60079-7
800			
2.5	AWG 22...12	AWG 20...14	
	300 A (2.5 mm ²)		
	3		
	A2 / V-0		



定格電線範囲	
0.5...2.5 / 0.5...2.5	
0.5...2.5 / 0.5...2.5	
10 / 0.6 x 3.5 mm	

形番	梱包数	ご注文形番
S2C 2.5 PE	50	2674560000

形番	許容電流	梱包数	ご注文形番
SEP 2C 2.5		20	2751080000
AEB 35 SC/1		50	1991920000
ZEW 35/2		20	8630740000
AEB 35 SCL/1 V0		20	2661280000
ATPG 1.5-10 L	0.2 A	50	1991890000
ATPG 2.5 MI-R	0.2 A	50	1991960000
ATPG 2.5/3	0.2 A	25	2041190000
ATPG 2.5/5	0.2 A	25	2041180000
PS 2.0 MC		20	0310000000
S3TL-D06-35-100		1	S3TL-D06-35-100
DEK 5/5 MM WS	800		2007110000
WS 8/5 MM WS	800		2007150000

S3C 2.5 PE 2.5 mm²

SNAP IN



5.1 x 71.5 x 38	
/ 2.5	
0.34...2.5*	

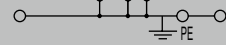

*0.34はフェルール付より線の場合に限ります。

IEC 60947-7-2			
IEC	UL	CSA	EN 60079-7
800			
2.5	AWG 22...12	AWG 20...14	
	300 A (2.5 mm ²)		
	3		
	A2 / V-0		



定格電線範囲	
0.5...2.5 / 0.5...2.5	
0.5...2.5 / 0.5...2.5	
10 / 0.6 x 3.5 mm	

形番	梱包数	ご注文形番
S3C 2.5 PE	50	2674570000

形番	許容電流	梱包数	ご注文形番
SEP 3C 2.5		20	2751090000
AEB 35 SC/1		50	1991920000
ZEW 35/2		20	8630740000
AEB 35 SCL/1 V0		20	2661280000
ATPG 1.5-10 L	0.2 A	50	1991890000
ATPG 2.5 MI-R	0.2 A	50	1991960000
ATPG 2.5/3	0.2 A	25	2041190000
ATPG 2.5/5	0.2 A	25	2041180000
PS 2.0 MC		20	0310000000
S3TL-D06-35-100		1	S3TL-D06-35-100
DEK 5/5 MM WS	800		2007110000
WS 8/5 MM WS	800		2007150000

S4C 2.5 PE

2.5 mm²

SNAP IN



S2C 4 PE

4 mm²

SNAP IN



幅/長さ/高さ	mm
最大電流/最大接続電線サイズ	A/mm ²
接続電線範囲	mm ²

回路図の詳細については265頁をご覧ください。

技術データ

定格データ	
定格電圧	V
定格電線断面積	mm ²
短時間耐電流	
汚染度	
プラグゲージ (IEC 60947-1) / 難燃性 (UL 94)	
認証	

接続電線 (H05V/H07V)	
単線 / より線	mm ²
細より線 / フェール付より線	mm ²
被覆剥き長さ* / ドライバ刃先サイズ	mm/-

備考
*フェールの選定方法は264頁をご覧ください。

注文データ

本体	
	グリーン/イエロー
備考	

適合アクセサリ

エンドプレート	
	ページュ、Sシリーズ専用
止め金具	
	▶124頁 ページュ、ねじ取付 ページュ、ワンタッチ取付 ページュ、ワンタッチ取付
テストアダプタ	
	▶130頁 1極 / 始端用 中間用 / 終端用 3極 5極
テストプラグ	
ドライバ	
	▶226頁 絶縁
端子台マーカ	
	▶232頁
スナップマーク (端子台マーカ取付ホルダ)	
	▶238頁

5.1 x 84 x 38	
/ 2.5	
0.34...2.5*	

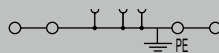

*0.34はフェール付より線の場合に限ります。

IEC 60947-7-2			
IEC	UL	CSA	EN 60079-7
800			
2.5	AWG 22...12	AWG 20...14	
	300 A (2.5 mm ²)		
	3		
	A2 / V-0		



定格電線範囲	
0.5...2.5 / 0.5...2.5	
0.5...2.5 / 0.5...2.5	
10 / 0.6 x 3.5 mm	

形番	梱包数	ご注文形番
S4C 2.5 PE	50	2674580000

形番	許容電流	梱包数	ご注文形番
SEP 4C 2.5		20	2751100000
AEB 35 SC/1		50	1991920000
ZEW 35/2		20	8630740000
AEB 35 SCL/1 V0		20	2661280000
ATPG 1.5-10 L	0.2 A	50	1991890000
ATPG 2.5 MI-R	0.2 A	50	1991960000
ATPG 2.5/3	0.2 A	25	2041190000
ATPG 2.5/5	0.2 A	25	2041180000
PS 2.0 MC		20	0310000000
S3TL-D06-35-100		1	S3TL-D06-35-100
DEK 5/5 MM WS		800	2007110000
WS 8/5 MM WS		800	2007150000

6.1 x 62 x 41.5	
/ 4	
0.75...4	

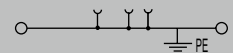

IEC 60947-7-2			
IEC	UL	CSA	EN 60079-7
800			
4	AWG 20...10		
	480 A (4 mm ²)		
	3		
	A4 / V-0		



定格電線範囲	
0.75...4 / 0.75...4	
0.75...4 / 0.75...4	
12 / 0.6 x 3.5 mm	

形番	梱包数	ご注文形番
S2C 4 PE	50	2874880000

形番	許容電流	梱包数	ご注文形番
SEP 2C 4		20	2874790000
AEB 35 SC/1		50	1991920000
ZEW 35/2		20	8630740000
AEB 35 SCL/1 V0		20	2661280000
ATPG 1.5-10 L	0.2 A	50	1991890000
ATPG 4 MI-R	0.2 A	50	1991860000
PS 2.0 MC		20	0310000000
S3TL-D06-35-100		1	S3TL-D06-35-100
DEK 5/6 MM WS		600	2007120000
WS 8/6 MM WS		600	2007160000

DINレールについては250頁、フェールについては251頁~をご覧ください。

S3C 4 PE

4 mm²

SNAP IN



6.1 x 78 x 41.5
/ 4
0.75...4

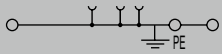

IEC 60947-7-2

IEC	UL	CSA	EN 60079-7
800			
4	AWG 20...10		
	480 A (4 mm ²)		
	3		
	A4 / V-0		



定格電線範囲

0.75...4 / 0.75...4
0.75...4 / 0.75...4
12 / 0.6 x 3.5 mm

形番	梱包数	ご注文形番
S3C 4 PE	50	2874890000

形番	許容電流	梱包数	ご注文形番
SEP 3C 4		20	2874800000
AEB 35 SC/1		50	1991920000
ZEW 35/2		20	8630740000
AEB 35 SCL/1 V0		20	2661280000
ATPG 1.5-10 L	0.2 A	50	1991890000
ATPG 2.5 MI-R	0.2 A	50	1991960000
PS 2.0 MC		20	0310000000
S3TL-D06-35-100		1	S3TL-D06-35-100
DEK 5/5 MM WS		800	2007110000
WS 8/5 MM WS		800	2007150000

S4C 4 PE

4 mm²

SNAP IN



6.1 x 94 x 41.5
/ 4
0.75...4

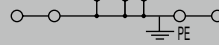

IEC 60947-7-2

IEC	UL	CSA	EN 60079-7
800			
4	AWG 20...10		
	480 A (4 mm ²)		
	3		
	A4 / V-0		



定格電線範囲

0.75...4 / 0.75...4
0.75...4 / 0.75...4
12 / 0.6 x 3.5 mm

形番	梱包数	ご注文形番
S4C 4 PE	50	2874900000

形番	許容電流	梱包数	ご注文形番
SEP 4C 4		20	2874810000
AEB 35 SC/1		50	1991920000
ZEW 35/2		20	8630740000
AEB 35 SCL/1 V0		20	2661280000
ATPG 1.5-10 L	0.2 A	50	1991890000
ATPG 4 MI-R	0.2 A	50	1991860000
PS 2.0 MC		20	0310000000
S3TL-D06-35-100		1	S3TL-D06-35-100
DEK 5/6 MM WS		600	2007120000
WS 8/6 MM WS		600	2007160000

S2T 2.5 PE

2.5 mm²

SNAP IN

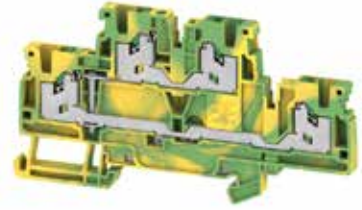

5.1 x 90 x 50.5
/ 2.5
0.34...2.5*

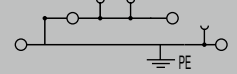

*0.34はフェールル付より線の場合に限ります。

IEC 60947-7-2

IEC	UL	CSA	EN 60079-7
800			
2.5	AWG 22...12		
	300 A (2.5 mm ²)		
	3		
	A2 / V-0		



定格電線範囲

0.5...2.5 / 0.5...2.5
0.5...2.5 / 0.5...2.5
10 / 0.6 x 3.5 mm

形番	梱包数	ご注文形番
S2T 2.5 PE	50	2902460000

形番	許容電流	梱包数	ご注文形番
SEP 2T 2.5		20	2913480000
AEB 35 SC/1		50	1991920000
ZEW 35/2		20	8630740000
AEB 35 SCL/1 V0		20	2661280000
ATPG 1.5-10 L	0.2 A	50	1991890000
ATPG 2.5 MI-R	0.2 A	50	1991960000
PS 2.0 MC		20	0310000000
S3TL-D06-35-100		1	S3TL-D06-35-100
DEK 5/5 MM WS		800	2007110000
WS 8/5 MM WS		800	2007150000
SNAPMARK I		50	1805880000

配線時のご注意

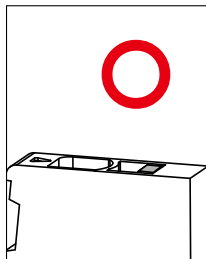

プッシャーが押し込まれた状態で配線をしてください。

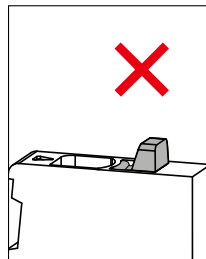

プッシャーが飛び出している状態では、正しく配線いただけません。

■ プッシャーが飛び出している場合

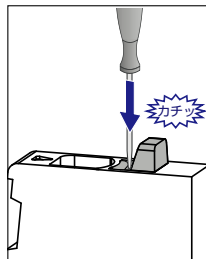

音が鳴るまで工具でプッシャーを奥まで押し込んでください。

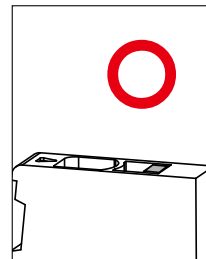

プッシャーが押し込まれた状態で、配線準備完了です。

ばねのロック機構

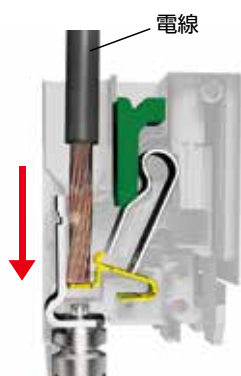

被覆を剥いた電線を奥まで挿入します。



「カチッ」という音が出てロックが解除され、電線が接続されます。

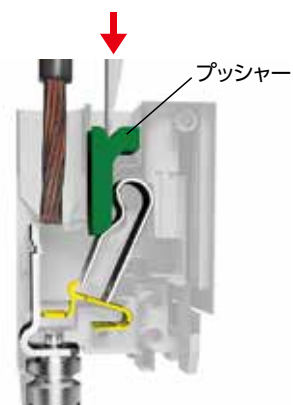

プッシャーを押すと簡単に電線が解放され、次の配線が可能な状態になります。



あらゆる用途に最適な端子台

Klippon Connect Push-in式 Aシリーズ ユニバーサルレンジ

近年、労働人口や熟練工の減少が進み、“効率化”がより求められるようになってきました。作業時間を最小限に抑え、高い安全性を保つ革新的な接続ソリューションが今求められています。

Push-in接続を採用したKlippon Connect Push-in式 Aシリーズは、単線もしくはフェール付より線を接続部に差し込むだけでツールも使わずに配線が可能です。洗練された、そして機能的なKlippon Connect Push-in式 Aシリーズ ユニバーサルレンジは、お客様に効率的かつ最適な接続ソリューションをお届けします。

簡単に接続

Push-in 接続により、配線時間を最大 55% 削減します。



Push-in 接続

接続部に単線もしくはフェール付より線を差し込むだけで、配線が完了します。
(より線はプッシャーを押しながら差し込んでください。) 安全かつ気密性の高い接続が可能です。

単線・フェール付より線の場合

配線時



配線取外し時



より線の場合

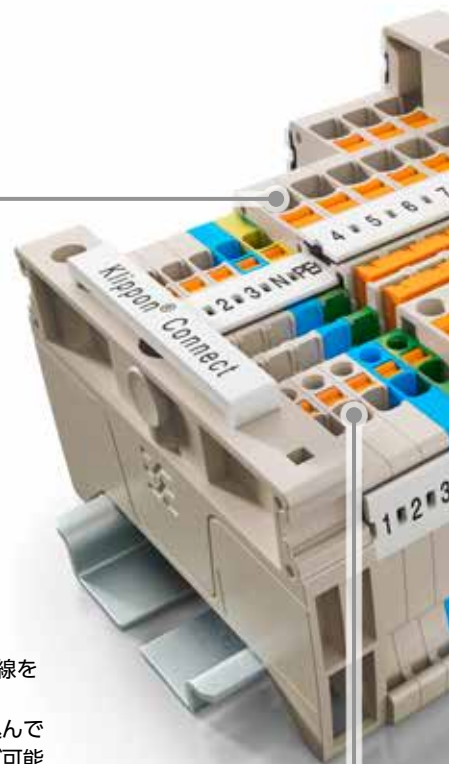

短絡機能

プラグ式ショートバー(渡り金具)の使用により配線の柔軟度をアップし、作業時間の削減が可能です。またショートバー(渡り金具)上部にマジックで線を書くこともでき、短絡経路の確認に役立ちます。



テストポイント

テストアダプタを使用することで、メンテナンスやトラブルシューティングが簡単に行えます。



端子台マーカ

見やすい連結マーカで、効率的で効果的なマーキングを実現します。



プッシャー

プッシャーを押すだけで、特別なツールは使わずに簡単に電線を外すことができます。



レール取付け

クリップ式のため、DIN レールへの取付け・取外しが簡単に行えます。



あらゆる用途に最適な端子台

Klippon Connect Push-in式 Aシリーズ ユニバーサルレンジ 標準端子台

革新的な技術であるPush-in接続は、配線作業時間を大幅に短縮します。挿入される電線の種類（単線・より線・フェール付より線）によらず、高い電線保持力とシンプルな作業性の両立を可能にします。

高い柔軟性

- 電線の取外しはドライバ1本で可能
- 広いマーキング面で、メンテナンス作業が容易に

作業時間短縮

- 取付部がクリップ式で、DIN レールへの取付け、取外しが簡単
- 機能ごとの端子台を一目で識別可能に
- マーキングと配線が見やすく簡単に

安全性

- テストポイントを標準装備
- 電線挿入部と導線部は離れているため、充電部に指が触れずに安全
- 独自設計のパネにより、耐振動性に優れた保持力の高い接続を実現

省スペースデザイン

- スリムなデザインで、盤内のスペースを大幅削減
- コンパクトなデザインながらも高い実装密度を実現



Klippon Connect Push-in式 Aシリーズ

Klippon Connect Push-in式 Aシリーズ端子台はすべてPush-in接続を採用しています。広い選択肢のアクセサリと、短絡オプションによりあらゆる用途に適しています。

作業時間短縮:

単線もしくはフェール付より線は、差し込むだけで配線が完了。配線作業時間を最大55%短縮します。また電線の取外しは、プッシャーを押すだけで簡単です。

高い信頼性:

独自設計のパネにより優れた耐振動性と電線保持力を実現します。プロセス産業のような過酷な環境でも安定した接続を提供します。





標準端子台

Klippon Connect Push-in式 Aシリーズ ユニバーサルレンジ

幅/長さ/高さ	mm
最大電流/最大接続電線サイズ	A/mm ²
接続電線範囲	mm ²

回路図の詳細については265頁をご覧ください。

技術データ

定格データ	
定格電圧	V
定格電流	A
定格電線断面積	mm ²
インパルス耐電圧 / 汚染度	
プラグゲージ (IEC 60947-1) / 難燃性 (UL 94)	
認証	

接続電線 (H05V/H07V)

単線 / より線	mm ²
細より線 / フェルール付より線	mm ²
被覆剥き長さ* / ドライバ刃先サイズ	mm/-

備考

*フェルールの選定方法は264頁をご覧ください。

注文データ

本体	
	ページ
	ブルー
	ブラック
	ダークブルー

備考 カラーバリエーションについてはオンラインカタログ (<http://catalog.weidmueller.com>)をご覧ください。

適合アクセサリ

ショートバー (渡り金具)	▶125頁
2極	
10極	
エンドプレート	
ページ	
ブルー	
止め金具	▶124頁
ページ、ねじ取付	
ページ、ワンタッチ取付	
ページ、ワンタッチ取付	
テストアダプタ	▶130頁
1極 / 始端用	
中間用 / 終端用	
3極	
5極	
テストプラグ	
ドライバ	▶226頁
絶縁	
端子台マーカ	▶232頁
マークシートホルダ	▶238頁

DINレールについては250頁、フェルールについては251頁~をご覧ください。

A2C 1.5

1.5 mm²



3.5 x 55 x 33.5
17.5 / 1.5
0.14...1.5

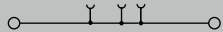

IEC 60947-7-1 Ex eb II C Gb II 2 G D

IEC	UL	CSA	EN 60079-7
500	300	300	550
17.5	13	13	15
1.5	AWG 26...14	AWG 26...14	1.5 mm ²
6 kV / 3			
A1 / V-0			



定格電線範囲

0.5...1.5 / 0.5...1.5
0.5...1.5 / 0.5...0.75
8 / 0.4 x 2.0 mm

形番	梱包数	ご注文形番
A2C 1.5	100	1552790000
A2C 1.5 BL	100	1552820000
A2C 1.5 BK	100	2508170000
A2C 1.5 DBL	100	2508180000

形番	許容電流	梱包数	ご注文形番
ZQV 1.5N/2	17.5 A	60	1985410000
ZQV 1.5N/10	17.5 A	20	1985580000

AEP 2C 1.5	50	1552600000
AEP 2C 1.5 BL	50	1552610000

AEB 35 SC/1	50	1991920000
ZEW 35/2	20	8630740000
AEB 35 SCL/1 V0	20	2661280000

ATPG 1.5-10 L	0.2 A	50	1991890000
ATPG 1.5 MI-R	0.2 A	50	1991880000

PS 2.0 MC	20	0310000000
-----------	----	------------

S3TL-D04-20-60	1	S3TL-D04-20-60
----------------	---	----------------

DEK 5/3.5 MM WS	1000	2007100000
WS 8/3.5 MM WS	1000	2007140000

A3C 1.5

1.5 mm²



3.5 x 61.5 x 33.5
17.5 / 1.5
0.14...1.5

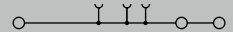

IEC 60947-7-1 Ex eb II C Gb II 2 G D

IEC	UL	CSA	EN 60079-7
500	300	300	440
17.5	13	13	15
1.5	AWG 26...14	AWG 26...14	1.5 mm ²
6 kV / 3			
A1 / V-0			



定格電線範囲

0.5...1.5 / 0.5...1.5
0.5...1.5 / 0.5...0.75
8 / 0.4 x 2.0 mm

形番	梱包数	ご注文形番
A3C 1.5	50	1552740000
A3C 1.5 BL	50	1552770000
A3C 1.5 BK	50	2534230000
A3C 1.5 DBL	50	2534540000

形番	許容電流	梱包数	ご注文形番
ZQV 1.5N/2	17.5 A	60	1985410000
ZQV 1.5N/10	17.5 A	20	1985580000

AEP 3C 1.5	50	1552620000
AEP 3C 1.5 BL	50	1552630000

AEB 35 SC/1	50	1991920000
ZEW 35/2	20	8630740000
AEB 35 SCL/1 V0	20	2661280000

ATPG 1.5-10 L	0.2 A	50	1991890000
ATPG 1.5 MI-R	0.2 A	50	1991880000

PS 2.0 MC	20	0310000000
-----------	----	------------

S3TL-D04-20-60	1	S3TL-D04-20-60
----------------	---	----------------

DEK 5/3.5 MM WS	1000	2007100000
WS 8/3.5 MM WS	1000	2007140000

A4C 1.5

1.5 mm²



3.5 x 67.5 x 33.5
17.5 / 1.5
0.14...1.5



IEC 60947-7-1 Ex eb II C Gb II 2 G D

IEC	UL	CSA	EN 60079-7
500	300	300	440
17.5	13	13	15
1.5	AWG 26...14	AWG 26...14	1.5 mm ²
6 kV / 3			
A1 / V-0			

TÜEV16ATEX7909U

定格電線範囲

0.5...1.5 / 0.5...1.5
0.5...1.5 / 0.5...0.75
8 / 0.4 x 2.0 mm

形番	梱包数	ご注文形番
A4C 1.5	100	1552690000
A4C 1.5 BL	100	1552700000
A4C 1.5 BK	100	2534260000
A4C 1.5 DBL	100	2534470000

形番	許容電流	梱包数	ご注文形番
ZQV 1.5N/2	17.5 A	60	1985410000
ZQV 1.5N/10	17.5 A	20	1985580000
AEP 4C 1.5		50	1552640000
AEP 4C 1.5 BL		50	1552650000
AEB 35 SC/1		50	1991920000
ZEW 35/2		20	8630740000
AEB 35 SCL/1 V0		20	2661280000
ATPG 1.5-10 L	0.2 A	50	1991890000
ATPG 1.5 MI-R	0.2 A	50	1991880000
PS 2.0 MC		20	0310000000
S3TL-D04-20-60		1	S3TL-D04-20-60
DEK 5/3.5 MM WS		1000	2007100000
WS 8/3.5 MM WS		1000	2007140000

A2C 2.5

2.5 mm²



5.1 x 55 x 36.5
24 / 2.5
0.14...2.5



IEC 60947-7-1 Ex eb II C Gb II 2 G D

IEC	UL	CSA	EN 60079-7
800	600	600	550
24	20	20	20
2.5	AWG 28...12	AWG 28...12	2.5 mm ²
8 kV / 3			
A3 / V-0			

TÜEV16ATEX7909U

定格電線範囲

0.5...2.5 / 0.5...2.5
0.5...2.5 / 0.5...2.5
10 / 0.6 x 3.5 mm

形番	梱包数	ご注文形番
A2C 2.5	100	1521850000
A2C 2.5 BL	100	1521880000
A2C 2.5 BK	100	1521980000
A2C 2.5 DBL	100	2508000000

形番	許容電流	梱包数	ご注文形番
ZQV 2.5N/2	24 A	60	1527540000
ZQV 2.5N/10	24 A	20	1527690000
AEP 2C 2.5		50	1514400000
AEP 2C 2.5 BL		50	1514420000
AEB 35 SC/1		50	1991920000
ZEW 35/2		20	8630740000
AEB 35 SCL/1 V0		20	2661280000
ATPG 1.5-10 L	0.2 A	50	1991890000
ATPG 2.5 MI-R	0.2 A	50	1991960000
ATPG 2.5/3	0.2 A	25	2041190000
ATPG 2.5/5	0.2 A	25	2041180000
PS 2.0 MC		20	0310000000
S3TL-D06-35-100		1	S3TL-D06-35-100
DEK 5/5 MM WS		800	2007110000
WS 8/5 MM WS		800	2007150000
MS-H 5/8.5		250	1161250000

A3C 2.5

2.5 mm²



5.1 x 66.5 x 36.5
24 / 2.5
0.14...2.5

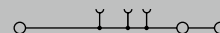

IEC 60947-7-1 Ex eb II C Gb II 2 G D

IEC	UL	CSA	EN 60079-7
800	600	600	550
24	20	20	21
2.5	AWG 28...12	AWG 28...12	2.5 mm ²
8 kV / 3			
A3 / V-0			

TÜEV16ATEX7909U

定格電線範囲

0.5...2.5 / 0.5...2.5
0.5...2.5 / 0.5...2.5
10 / 0.6 x 3.5 mm

形番	梱包数	ご注文形番
A3C 2.5	100	1521740000
A3C 2.5 BL	100	1521780000
A3C 2.5 BK	100	1521920000
A3C 2.5 DBL	100	2534690000

形番	許容電流	梱包数	ご注文形番
ZQV 2.5N/2	24 A	60	1527540000
ZQV 2.5N/10	24 A	20	1527690000
AEP 3C 2.5		50	1521510000
AEP 3C 2.5 BL		50	1521520000
AEB 35 SC/1		50	1991920000
ZEW 35/2		20	8630740000
AEB 35 SCL/1 V0		20	2661280000
ATPG 1.5-10 L	0.2 A	50	1991890000
ATPG 2.5 MI-R	0.2 A	50	1991960000
ATPG 2.5/3	0.2 A	25	2041190000
ATPG 2.5/5	0.2 A	25	2041180000
PS 2.0 MC		20	0310000000
S3TL-D06-35-100		1	S3TL-D06-35-100
DEK 5/5 MM WS		800	2007110000
WS 8/5 MM WS		800	2007150000
MS-H 5/8.5		250	1161250000

Klippon Connect Push-in式 Aシリーズ ユニバーサルレンジ

A4C 2.5 **2.5 mm²**

*導電金具の形状は写真と一部異なります



5.1 x 77.5 x 36.5
24 / 2.5
0.14...2.5

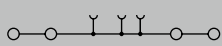

IEC 60947-7-1 Ex eb II C Gb II 2 G D

IEC	UL	CSA	EN 60079-7
800	600	600	550
24	20	20	21
2.5	AWG 28...12	AWG 28...12	2.5 mm ²
8 kV / 3			
A3 / V-0			

TÜV16ATEX7909U

規格電線範囲
0.5...2.5 / 0.5...2.5
0.5...2.5 / 0.5...2.5
10 / 0.6 x 3.5 mm

形番	梱包数	ご注文形番
A4C 2.5	100	1521690000
A4C 2.5 BL	100	1521700000
A4C 2.5 BK	100	1521820000
A4C 2.5 DBL	100	2534740000

形番	許容電流	梱包数	ご注文形番
ZQV 2.5N/2	24 A	60	1527540000
ZQV 2.5N/10	24 A	20	1527690000
AEP 4C 2.5		50	1521530000
AEP 4C 2.5 BL		50	1521640000
AEB 35 SC/1		50	1991920000
ZEW 35/2		20	8630740000
AEB 35 SCL/1 V0		20	2661280000
ATPG 1.5-10 L	0.2 A	50	1991890000
ATPG 2.5 MI-R	0.2 A	50	1991960000
ATPG 2.5/3	0.2 A	25	2041190000
ATPG 2.5/5	0.2 A	25	2041180000
PS 2.0 MC		20	0310000000
S3TL-D06-35-100		1	S3TL-D06-35-100
DEK 5/5 MM WS	800		2007110000
WS 8/5 MM WS	800		2007150000
MS-H 5/8.5		250	1161250000

A2C 4 **4 mm²**

*導電金具の形状は写真と一部異なります



6.1 x 60 x 39.5
32 / 4
0.14...4



IEC 60947-7-1 Ex eb II C Gb II 2 G D

IEC	UL	CSA	EN 60079-7
800	600	600	550
32	30	30	28
4	AWG 28...10	AWG 26...10	4 mm ²
8 kV / 3			
A4 / V-0			

TÜV16ATEX7909U

規格電線範囲
0.5...4 / 0.5...4
0.5...4 / 0.5...4
12 / 0.6 x 3.5 mm

形番	梱包数	ご注文形番
A2C 4	100	2051180000
A2C 4 BL	100	2051210000
A2C 4 BK	100	2051310000
A2C 4 DBL	100	2534380000

形番	許容電流	梱包数	ご注文形番
ZQV 4N/2	32 A	60	1527930000
ZQV 4N/10	32 A	20	1528090000
AEP 2C 4		50	2051680000
AEP 2C 4 BL		50	2051690000
AEB 35 SC/1		50	1991920000
ZEW 35/2		20	8630740000
AEB 35 SCL/1 V0		20	2661280000
ATPG 1.5-10 L	0.2 A	50	1991890000
ATPG 4 MI-R	0.2 A	50	1991860000
PS 2.0 MC		20	0310000000
S3TL-D06-35-100		1	S3TL-D06-35-100
DEK 5/6 MM WS	600		2007120000
WS 8/6 MM WS	600		2007160000
MS-H 5/8.5		250	1161250000

幅/長さ/高さ mm
 最大電流/最大接続電線サイズ A/mm²
 接続電線範囲 mm²
 回路図の詳細については265頁をご覧ください。

技術データ

定格データ	
定格電圧	V
定格電流	A
定格電線断面積	mm ²
インパルス耐電圧 / 汚染度	
プラグゲージ (IEC 60947-1) / 難燃性 (UL 94)	
認証	

接続電線 (H05V/H07V)	
単線 / より線	mm ²
細より線 / フェール付より線	mm ²
被覆剥き長さ* / ドライバ刃先サイズ	mm/-

備考
 *フェールの選定方法は264頁をご覧ください。

注文データ

本体	
ページ	ページ
ブルー	ブルー
ブラック	ブラック
ダークブルー	ダークブルー

備考 カラーバリエーションについてはオンラインカタログ (<http://catalog.weidmueller.com>)をご覧ください。

適合アクセサリ

ショートバー(渡り金具)	▶125頁
2極	
10極	
エンドプレート	
ページ	ページ
ブルー	ブルー
止め金具	▶124頁
ページ、ねじ取付	
ページ、ワンタッチ取付	
ページ、ワンタッチ取付	
テストアダプタ	▶130頁
1極 / 始端用	
中間用 / 終端用	
3極	
5極	
テストプラグ	
ドライバ	▶226頁
絶縁	
端子台マーカ	▶232頁
マークシートホルダ	▶238頁

DINレールについては250頁、フェールについては251頁~をご覧ください。

A3C 4

4 mm²



6.1 x 74 x 39.5
32 / 4
0.14...4

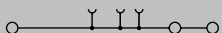

Ex eb II
C Gb II 2 G D

IEC 60947-7-1

IEC	UL	CSA	EN 60079-7
800	600	600	550
32	30	30	29
4	AWG 28...10	AWG 26...10	4 mm ²

8 kV / 3

A4 / V-0



定格電線範囲

0.5...4 / 0.5...4
0.5...4 / 0.5...4
12 / 0.6 x 3.5 mm

A4C 4

4 mm²



6.1 x 87.5 x 39.5
32 / 4
0.14...4



Ex eb II
C Gb II 2 G D

IEC 60947-7-1

IEC	UL	CSA	EN 60079-7
800	600	600	550
32	30	30	30
4	AWG 28...10	AWG 26...10	4 mm ²

8 kV / 3

A4 / V-0



定格電線範囲

0.5...4 / 0.5...4
0.5...4 / 0.5...4
12 / 0.6 x 3.5 mm

形番	梱包数	ご注文形番
A3C 4	50	2051240000
A3C 4 BL	50	2051280000
A3C 4 BK	50	2051400000
A3C 4 DBL	50	2534360000

形番	梱包数	ご注文形番
A4C 4	50	2051500000
A4C 4 BL	50	2051520000
A4C 4 BK	50	2051660000
A4C 4 DBL	50	2534400000

形番	許容電流	梱包数	ご注文形番
ZQV 4N/2	32 A	60	1527930000
ZQV 4N/10	32 A	20	1528090000

形番	許容電流	梱包数	ご注文形番
ZQV 4N/2	32 A	60	1527930000
ZQV 4N/10	32 A	20	1528090000

AEP 3C 4	20	2051720000
AEP 3C 4 BL	20	2051880000

AEP 4C 4	20	2051900000
AEP 4C 4 BL	20	2051910000

AEB 35 SC/1	50	1991920000
ZEW 35/2	20	8630740000
AEB 35 SCL/1 V0	20	2661280000

AEB 35 SC/1	50	1991920000
ZEW 35/2	20	8630740000
AEB 35 SCL/1 V0	20	2661280000

ATPG 1.5-10 L	0.2 A	50	1991890000
ATPG 4 MI-R	0.2 A	50	1991860000

ATPG 1.5-10 L	0.2 A	50	1991890000
ATPG 4 MI-R	0.2 A	50	1991860000

PS 2.0 MC	20	0310000000
-----------	----	------------

PS 2.0 MC	20	0310000000
-----------	----	------------

S3TL-D06-35-100	1	S3TL-D06-35-100
-----------------	---	-----------------

S3TL-D06-35-100	1	S3TL-D06-35-100
-----------------	---	-----------------

DEK 5/6 MM WS	600	2007120000
WS 8/6 MM WS	600	2007160000

DEK 5/6 MM WS	600	2007120000
WS 8/6 MM WS	600	2007160000

MS-H 5/8.5	250	1161250000
------------	-----	------------

MS-H 5/8.5	250	1161250000
------------	-----	------------

A2C 6 **6 mm²**



A3C 6 **6 mm²**



幅/長さ/高さ mm
 最大電流/最大接続電線サイズ A/mm²
 接続電線範囲 mm²

8.1 x 66.5 x 45.5
41 / 6
0.34...6

8.1 x 84.5 x 45.5
41 / 6
0.34...6

技術データ

IEC 60947-7-1
 定格データ
 定格電圧 V
 定格電流 A
 定格電線断面積 mm²
 インパルス耐電圧 / 汚染度
 ブラグゲージ (IEC 60947-1) / 難燃性 (UL 94)
 認証

Ex eb II
 C Gb II 2 G D
 IEC 60947-7-1

IEC	UL	CSA	EN 60079-7
800	600	600	550
41	38	38	37
6	AWG 22...8	AWG 22...8	6 mm ²

8 kV / 3
 A5 / V-0

Ex eb II
 C Gb II 2 G D
 IEC 60947-7-1

IEC	UL	CSA	EN 60079-7
800	600	600	550
41	38	38	36
6	AWG 22...8	AWG 22...8	6 mm ²

8 kV / 3
 A5 / V-0

接続電線 (H05V/H07V)
 単線 / より線 mm²
 細より線 / フェルール付より線 mm²
 被覆剥き長さ* / ドライバ刃先サイズ mm/-

定格電線範囲
 0.5...6 / 0.5...6
 0.5...6 / 0.5...6
 12 / 1.0 x 5.5 mm

定格電線範囲
 0.5...6 / 0.5...6
 0.5...6 / 0.5...6
 12 / 1.0 x 5.5 mm

備考
 *フェルールの選定方法は264頁をご覧ください。

注文データ

本体
 ページ
 ブルー

備考 カラーバリエーションについてはオンラインカタログ (<http://catalog.weidmuller.com>)をご覧ください。

形番	梱包数	ご注文形番
A2C 6	50	1992110000
A2C 6 BL	50	1991790000

形番	梱包数	ご注文形番
A3C 6	50	1991820000
A3C 6 BL	50	1991830000

適合アクセサリ

ショートバー (渡り金具)	▶125頁
	2極
エンドプレート	ページ ブルー
止め金具	▶124頁
	ページ, ねじ取付 ページ, ワンタッチ取付 ページ, ワンタッチ取付
テストアダプタ	▶130頁
	1極 / 始端用 中間用 / 終端用
テストプラグ	
ドライバ	▶226頁 絶縁
端子台マーカ	▶232頁
マークシートホルダ	▶238頁

形番	許容電流	梱包数	ご注文形番
ZQV 6N/2	41 A	60	1985740000
AEP 2C 6		50	1991970000
AEP 2C 6 BL		50	1991950000
AEB 35 SC/1		50	1991920000
ZEW 35/2		20	8630740000
AEB 35 SCL/1 V0		20	2661280000
ATPG 1.5-10 L	0.2 A	50	1991890000
ATPG 6 MI-R	0.2 A	50	1991930000
PS 2.0 MC		20	0310000000
SDIL 1.0x5.5x125		1	2749160000
DEK-A 5/8 MM WS		500	2448860000
WS-A 8/8 MM WS		500	2448930000
MS-H 5/8.5		250	1161250000

形番	許容電流	梱包数	ご注文形番
ZQV 6N/2	41 A	60	1985740000
AEP 3C 6		50	1991940000
AEP 3C 6 BL		20	1991910000
AEB 35 SC/1		50	1991920000
ZEW 35/2		20	8630740000
AEB 35 SCL/1 V0		20	2661280000
ATPG 1.5-10 L	0.2 A	50	1991890000
ATPG 6 MI-R	0.2 A	50	1991930000
PS 2.0 MC		20	0310000000
SDIL 1.0x5.5x125		1	2749160000
DEK-A 5/8 MM WS		500	2448860000
WS-A 8/8 MM WS		500	2448930000
MS-H 5/8.5		250	1161250000

DINレールについては250頁、フェルールについては251頁~をご覧ください。

ALO 6

6 mm²



幅/長さ/高さ	mm
最大電流/最大接続電線サイズ	A/mm ²
接続電線範囲	mm ²

回路図の詳細については265頁をご覧ください。

技術データ

定格データ	
定格電圧	V
定格電流	A
定格電線断面積	mm ²
インパルス耐電圧 / 汚染度	
ブラッグージ (IEC 60947-1) / 難燃性 (UL 94)	
認証	

接続電線 (H05V/H07V)

単線 / より線	mm ²
細より線 / フェルール付より線	mm ²
被覆剥き長さ* / ドライバ刃先サイズ	mm/-

備考

*フェルールの選定方法は264頁をご覧ください。

注文データ

本体	
	ページ
	ブルー

備考 カラーバリエーションについてはオンラインカタログ (<http://catalog.weidmueller.com>)をご覧ください。

適合アクセサリ

ショートバー (渡り金具)	▶125頁
	2極
	10極
	2極
	10極
止め金具	▶124頁
	ページ、ねじ取付
	ページ、ワンタッチ取付
	ページ、ワンタッチ取付
テストアダプタ	▶130頁
	1極 / 始端用
テストブラグ	
ドライバ	▶226頁
	絶縁
端子台マーカ	▶232頁

9 x 77 x 45.5

41 / 6

0.34...6

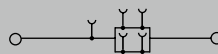

Ex eb II
C Gb II 2 G D

IEC 60947-7-1

IEC	UL	CSA	EN 60079-7
800	600	600	550
41	38	38	33
6	AWG 22...8	AWG 22...8	6 mm ²

8 kV / 3

A5 / V-0

定格電線範囲

0.5...6 / 0.5...6
0.5...6 / 0.5...6
12 / 1.0 x 5.5 mm

形番	梱包数	ご注文形番
ALO 6	20	1991780000
ALO 6 BL	20	2065120000

形番	許容電流	梱包数	ご注文形番
ZQV 1.5N/2	17.5 A	60	1985410000
ZQV 1.5N/10	17.5 A	20	1985580000
ZQV 2.5N/2	24 A	60	1527540000
ZQV 2.5N/10	24 A	20	1527690000
AEB 35 SC/1		50	1991920000
ZEW 35/2		20	8630740000
AEB 35 SCL/1 V0		20	2661280000
ATPG 1.5-10 L	0.2 A	50	1991890000
PS 2.0 MC		20	0310000000
SDIL 1.0x5.5x125		1	2749160000
DEK-A 5/8 MM WS		500	2448860000
WS-A 8/8 MM WS		500	2448930000

DINレールについては250頁、フェルールについては251頁～をご覧ください。

使用例については129頁をご覧ください。
電流供給仕様については129頁をご覧ください。

Klippon Connect Push-in式 Aシリーズ ユニバーサルレンジ

A2C 16

16 mm²



12 x 80.5 x 51.5
76 / 16
0.5...16



IEC 60947-7-1

IEC	UL	CSA	EN 60079-7
1000	600	600	550
76	62	62	64
16	AWG 18...6	AWG 18...6	16 mm ²

8 kV / 3

A6 / V-0



定格電線範囲

0.5...16 / 0.5...16

0.5...16 / 0.5...16

18 / 1.0 x 5.5 mm

形番	梱包数	ご注文形番
A2C 16	20	2494000000
A2C 16 BL	20	2494100000

形番	許容電流	梱包数	ご注文形番
ZQV 16N/2	76 A	25	2497290000
AEP 2C 10/16		20	2490380000
AEP 2C 10/16 BL		20	2490390000
AEB 35 SC/1		50	1991920000
ZEW 35/2		20	8630740000
AEB 35 SCL/1 V0		20	2661280000
PS 2.0 MC		20	0310000000
SDIL 1.0x5.5x125		1	2749160000
WS-A 8/12 MM WS		300	2619900000
MS-H 5/8.5		250	1161250000

A3C 16

16 mm²



12 x 102 x 51.5
76 / 16
0.5...16

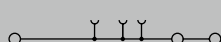

IEC 60947-7-1

IEC	UL	CSA	EN 60079-7
1000	600	600	550
76	62	62	64
16	AWG 18...6	AWG 18...6	16 mm ²

8 kV / 3

A6 / V-0



定格電線範囲

0.5...16 / 0.5...16

0.5...16 / 0.5...16

18 / 1.0 x 5.5 mm

形番	梱包数	ご注文形番
A3C 16	20	2494090000
A3C 16 BL	20	2494080000

形番	許容電流	梱包数	ご注文形番
ZQV 16N/2	76 A	25	2497290000
AEP 3C 10/16		20	2490530000
AEP 3C 10/16 BL		20	2490540000
AEB 35 SC/1		50	1991920000
ZEW 35/2		20	8630740000
AEB 35 SCL/1 V0		20	2661280000
PS 2.0 MC		20	0310000000
SDIL 1.0x5.5x125		1	2749160000
WS-A 8/12 MM WS		300	2619900000
MS-H 5/8.5		250	1161250000

ALO 16

16 mm²



12 x 95.5 x 51.5
76 / 16
0.5...16



IEC 60947-7-1

IEC	UL	CSA	EN 60079-7
800	600	600	550
76	62	62	69
16	AWG 18...6	AWG 18...6	16 mm ²

8 kV / 3

A6 / V-0



定格電線範囲

0.5...10 / 0.5...16

0.5...10 / 0.5...16

18 / 1.0 x 5.5 mm

形番	梱包数	ご注文形番
ALO 16	20	2502280000
ALO 16 BL	20	2502320000

形番	許容電流	梱包数	ご注文形番
ZQV 1.5N/2	17.5 A	60	1985410000
ZQV 1.5N/10	17.5 A	20	1985580000
ZQV 2.5N/2	24 A	60	1527540000
ZQV 2.5N/10	24 A	20	1527690000
ZQV 4N/2	32 A	60	1527930000
ZQV 4N/10	32 A	20	1528090000
ZQV 6N/2	41 A	60	1985740000
AEB 35 SC/1		50	1991920000
ZEW 35/2		20	8630740000
AEB 35 SCL/1 V0		20	2661280000
ATPG 1.5-10 L	0.2 A	50	1991890000
PS 2.0 MC		20	0310000000
SDIL 1.0x5.5x125		1	2749160000
WS-A 8/12 MM WS		300	2619900000

使用例は129頁をご覧ください。
電流供給仕様については129頁をご覧ください。



Klippon Connect Push-in式 Aシリーズ ユニバーサルレンジ

限られたスペースの配線に最適な端子台

ユニバーサルレンジ 多段標準端子台

盤の設計では、多様な配線をわかりやすく統合することが求められます。またアプリケーションの高度化に伴い必要な配線は増え続け、限られた盤内のスペースを効率的に使用することが重要です。

こうした課題は、Push-in接続の多段標準端子台で解決できます。コンパクトなデザインに加え、色つきプッシャーや視認性の高い端子台マークで誤配線を防ぎ、わかりやすい配線を実現します。

わずか5.1mm(*)幅で最大3種の電線（信号線、アース線、中性線）を接続することができ、最適なソリューションを提供します。

*)2.5mm²タイプ



スマートなデザインと多様なオプションで、多段標準端子台は極めて多様な産業アプリケーションで使用できます。

効率的な配線

わずか 5.1mm(*)の幅で 3 種の線を接続し、省スペースに貢献します。各段が内部導通している製品を活用すると、配線にかかる時間をさらに短縮できます。

*)2.5mm²タイプ

シンプルな回路テスト

各段のすべての接続ポイントにテストポイントが用意され、回路テストをスムーズに行うことができます。

*)テストアダプタについては130頁をご参照ください。

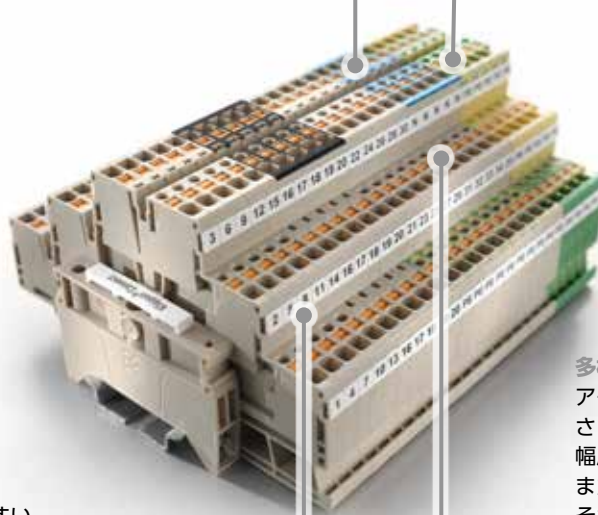

視認性の高い端子台マーク

各接続ポイントに明確でわかりやすいマーキングを提供します。

多様なラインアップ

アースや中性線用などさまざまなラインアップを提供しており、幅広いアプリケーションに対応可能です。またアース用などの端子台は機能ごとにそれぞれ色分けされているため、わかりやすい組み合わせが可能です。



多段標準端子台

Klippon Connect Push-in式 Aシリーズ ユニバーサルレンジ

幅/長さ/高さ	mm
最大電流/最大接続電線サイズ	A/mm ²
接続電線範囲	mm ²

回路図の詳細については265頁をご覧ください。

技術データ

定格データ	
定格電圧	V
定格電流	A
定格電線断面積	mm ²
インパルス耐電圧 / 汚染度	
プラグゲージ (IEC 60947-1) / 難燃性 (UL 94)	
認証	

接続電線 (H05V/H07V)

単線 / より線	mm ²
細より線 / フェール付より線	mm ²
被覆剥き長さ* / ドライバ刃先サイズ	mm/-

備考

*フェールの選定方法は264頁をご覧ください。

注文データ

本体	
	ページ
	ブルー

備考 カラーバリエーションについてはオンラインカタログ (<http://catalog.weidmuller.com>)をご覧ください。

適合アクセサリ

ショートバー (渡り金具)	▶ 125頁
	2極
	10極
エンドプレート	
	ページ
	ブルー
止め金具	▶ 124頁
	ページ、ねじ取付
	ページ、ワンタッチ取付
	ページ、ワンタッチ取付
テストアダプタ	▶ 130頁
	1極 / 始端用
	中間用 / 終端用
	3極
	5極
テストプラグ	
ドライバ	▶ 226頁
	絶縁
端子台マーカ	▶ 232頁
マークシートホルダ	▶ 238頁

DINレールについては250頁、フェールについては251頁~をご覧ください。

A2T 1.5

1.5 mm²



3.5 x 84 x 45
16 / 1.5
0.14...1.5

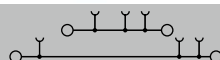

IEC 60947-7-1 Ex eb II C Gb II 2 G D

IEC	UL	CSA	EN 60079-7
500	300	300	440
16	13	13	13.5
1.5	AWG 26...14	AWG 26...14	1.5 mm ²

6 kV / 3
A1 / V-0

CCC CE CB cULus ENEC ENEC sEx TUEV16ATEX7909U

定格電線範囲

0.5...1.5 / 0.5...1.5
0.5...1.5 / 0.5...0.75
8 / 0.4 x 2.0 mm

形番	梱包数	ご注文形番
A2T 1.5	50	2469370000
A2T 1.5 BL	50	2471430000

形番	許容電流	梱包数	ご注文形番
ZQV 1.5N/2	17.5 A	60	1985410000
ZQV 1.5N/10	17.5 A	20	1985580000

AEP 2T 1.5	20	2469420000
AEP 2T 1.5 BL	20	2471470000

AEB 35 SC/1	50	1991920000
ZEW 35/2	20	8630740000
AEB 35 SCL/1 V0	20	2661280000

ATPG 1.5-10 L	0.2 A	50	1991890000
ATPG 1.5 MI-R	0.2 A	50	1991880000

PS 2.0 MC	20	0310000000
-----------	----	------------

S3TL-D04-20-60	1	S3TL-D04-20-60
----------------	---	----------------

DEK 5/3.5 MM WS	1000	2007100000
WS 8/3.5 MM WS	1000	2007140000

A2T 1.5 VL

1.5 mm²

内部導通



3.5 x 84 x 45
16 / 1.5
0.14...1.5

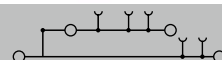

IEC 60947-7-1 Ex eb II C Gb II 2 G D

IEC	UL	CSA	EN 60079-7
500	300	300	440
16	13	13	13.5
1.5	AWG 26...14	AWG 26...14	1.5 mm ²

6 kV / 3
A1 / V-0

CCC CE CB cULus ENEC ENEC sEx TUEV16ATEX7909U

定格電線範囲

0.5...1.5 / 0.5...1.5
0.5...1.5 / 0.5...0.75
8 / 0.4 x 2.0 mm

形番	梱包数	ご注文形番
A2T 1.5 VL	50	2469400000
A2T 1.5 VL BL	50	2471450000

形番	許容電流	梱包数	ご注文形番
ZQV 1.5N/2	17.5 A	60	1985410000
ZQV 1.5N/10	17.5 A	20	1985580000

AEP 2T 1.5	20	2469420000
AEP 2T 1.5 BL	20	2471470000

AEB 35 SC/1	50	1991920000
ZEW 35/2	20	8630740000
AEB 35 SCL/1 V0	20	2661280000

ATPG 1.5-10 L	0.2 A	50	1991890000
ATPG 1.5 MI-R	0.2 A	50	1991880000

PS 2.0 MC	20	0310000000
-----------	----	------------

S3TL-D04-20-60	1	S3TL-D04-20-60
----------------	---	----------------

DEK 5/3.5 MM WS	1000	2007100000
WS 8/3.5 MM WS	1000	2007140000

A2T 1.5 FT-PE

1.5 mm²

標準 / アース



3.5 x 84 x 45
16 / 1.5
0.14...1.5

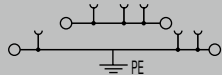

IEC 60947-7-1, IEC 60947-7-2 Ex eb II C Gb **Ex** II 2 G D

IEC	UL	CSA	EN 60079-7
500	300	300	440
16	13	13	13.5
1.5	AWG 26...14	AWG 26...14	1.5 mm ²

6 kV / 3
A1 / V-0



定格電線範囲

0.5...1.5 / 0.5...1.5
0.5...1.5 / 0.5...0.75
8 / 0.4 x 2.0 mm

形番	梱包数	ご注文形番
A2T 1.5 FT-PE	50	2469390000

形番	許容電流	梱包数	ご注文形番
ZQV 1.5N/2	17.5 A	60	1985410000
ZQV 1.5N/10	17.5 A	20	1985580000
AEP 2T 1.5		20	2469420000
AEP 2T 1.5 BL		20	2471470000
AEB 35 SC/1		50	1991920000
ZEW 35/2		20	8630740000
AEB 35 SCL/1 VO		20	2661280000
ATPG 1.5-10 L	0.2 A	50	1991890000
ATPG 1.5 MI-R	0.2 A	50	1991880000
PS 2.0 MC		20	0310000000
S3TL-D04-20-60		1	S3TL-D04-20-60
DEK 5/3.5 MM WS		1000	2007100000
WS 8/3.5 MM WS		1000	2007140000

A2T 2.5

2.5 mm²

*導電金具の形状は写真と一部異なります

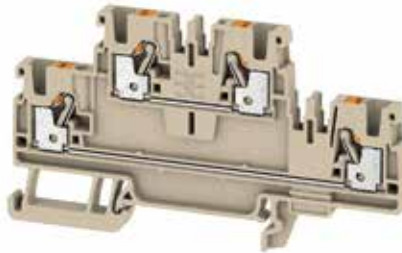

5.1 x 90 x 50.5
24 / 2.5
0.14...2.5

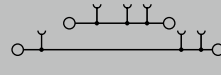

IEC 60947-7-1 Ex eb II C Gb **Ex** II 2 G D

IEC	UL	CSA	EN 60079-7
800	600	600	550
24	20	20	21
2.5	AWG 28...12	AWG 28...12	2.5 mm ²

8 kV / 3
A3 / V-0



定格電線範囲

0.5...2.5 / 0.5...2.5
0.5...2.5 / 0.5...2.5
10 / 0.6 x 3.5 mm

形番	梱包数	ご注文形番
A2T 2.5	50	1547610000
A2T 2.5 BL	50	1547620000

形番	許容電流	梱包数	ご注文形番
ZQV 2.5N/2	24 A	60	1527540000
ZQV 2.5N/10	24 A	20	1527690000
AEP 2T 2.5		20	1547690000
AEP 2T 2.5 BL		20	1547700000
AEB 35 SC/1		50	1991920000
ZEW 35/2		20	8630740000
AEB 35 SCL/1 VO		20	2661280000
ATPG 1.5-10 L	0.2 A	50	1991890000
ATPG 2.5 MI-R	0.2 A	50	1991960000
ATPG 2.5/3	0.2 A	25	2041190000
ATPG 2.5/5	0.2 A	25	2041180000
PS 2.0 MC		20	0310000000
S3TL-D06-35-100		1	S3TL-D06-35-100
DEK 5/5 MM WS		800	2007110000
WS 8/5 MM WS		800	2007150000
MS-H 5/8.5		250	1161250000

A2T 2.5 SNAPMARK

2.5 mm²

SNAPMARK (端子台上部のマーカ取付ホルダ)付き



5.1 x 90 x 69
24 / 2.5
0.14...2.5

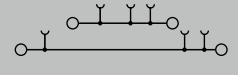

IEC 60947-7-1 Ex eb II C Gb **Ex** II 2 G D

IEC	UL	CSA	EN 60079-7
800	600	600	550
24	20	20	19
2.5	AWG 28...12	AWG 28...12	2.5 mm ²

8 kV / 3
A3 / V-0



定格電線範囲

0.5...2.5 / 0.5...2.5
0.5...2.5 / 0.5...2.5
10 / 0.6 x 3.5 mm

形番	梱包数	ご注文形番
A2T 2.5 SNAPMARK	50	2581250000
A2T 2.5 SNAPMARK BL	50	2581280000

形番	許容電流	梱包数	ご注文形番
ZQV 2.5N/2	24 A	60	1527540000
ZQV 2.5N/10	24 A	20	1527690000
AEP 2T 2.5		20	1547690000
AEP 2T 2.5 BL		20	1547700000
AEB 35 SC/1		50	1991920000
ZEW 35/2		20	8630740000
AEB 35 SCL/1 VO		20	2661280000
ATPG 1.5-10 L	0.2 A	50	1991890000
ATPG 2.5 MI-R	0.2 A	50	1991960000
ATPG 2.5/3	0.2 A	25	2041190000
ATPG 2.5/5	0.2 A	25	2041180000
PS 2.0 MC		20	0310000000
S3TL-D06-35-100		1	S3TL-D06-35-100
DEK 5/5 MM WS		800	2007110000
WS 8/5 MM WS		800	2007150000
MS-H 5/8.5		250	1161250000

A2T 2.5 VL 2.5 mm²

内部導通



5.1 x 90 x 50.5	
24 / 2.5	
0.14...2.5	

IEC 60947-7-1 Ex eb II C Gb II 2 G D

IEC	UL	CSA	EN 60079-7
800	600	600	550
24	20	20	21
2.5	AWG 28...12	AWG 28...12	2.5 mm ²

8 kV / 3
A3 / V-0



定格電線範囲
0.5...2.5 / 0.5...2.5
0.5...2.5 / 0.5...2.5
10 / 0.6 x 3.5 mm

形番	梱包数	ご注文形番
A2T 2.5 VL	50	1547650000
A2T 2.5 VL BL	50	1547660000

形番	許容電流	梱包数	ご注文形番
ZQV 2.5N/2	24 A	60	1527540000
ZQV 2.5N/10	24 A	20	1527690000
AEP 2T 2.5		20	1547690000
AEP 2T 2.5 BL		20	1547700000
AEB 35 SC/1		50	1991920000
ZEW 35/2		20	8630740000
AEB 35 SCL/1 V0		20	2661280000
ATPG 1.5-10 L	0.2 A	50	1991890000
ATPG 2.5 MI-R	0.2 A	50	1991960000
ATPG 2.5/3	0.2 A	25	2041190000
ATPG 2.5/5	0.2 A	25	2041180000
PS 2.0 MC		20	0310000000
S3TL-D06-35-100		1	S3TL-D06-35-100
DEK 5/5 MM WS		800	2007110000
WS 8/5 MM WS		800	2007150000
MS-H 5/8.5		250	1161250000

A2T 2.5 FT-PE 2.5 mm²

標準 / アース



5.1 x 90 x 50.5	
24 / 2.5	
0.14...2.5	

IEC 60947-7-1, IEC 60947-7-2 Ex eb II C Gb II 2 G D

IEC	UL	CSA	EN 60079-7
800	600	600	550
24	20	20	21
2.5	AWG 28...12	AWG 28...12	2.5 mm ²

8 kV / 3
A3 / V-0



定格電線範囲
0.5...2.5 / 0.5...2.5
0.5...2.5 / 0.5...2.5
10 / 0.6 x 3.5 mm

形番	梱包数	ご注文形番
A2T 2.5 FT-PE	50	1547640000

形番	許容電流	梱包数	ご注文形番
ZQV 2.5N/2	24 A	60	1527540000
ZQV 2.5N/10	24 A	20	1527690000
AEP 2T 2.5		20	1547690000
AEP 2T 2.5 BL		20	1547700000
AEB 35 SC/1		50	1991920000
ZEW 35/2		20	8630740000
AEB 35 SCL/1 V0		20	2661280000
ATPG 1.5-10 L	0.2 A	50	1991890000
ATPG 2.5 MI-R	0.2 A	50	1991960000
ATPG 2.5/3	0.2 A	25	2041190000
ATPG 2.5/5	0.2 A	25	2041180000
PS 2.0 MC		20	0310000000
S3TL-D06-35-100		1	S3TL-D06-35-100
DEK 5/5 MM WS		800	2007110000
WS 8/5 MM WS		800	2007150000
MS-H 5/8.5		250	1161250000

幅/長さ/高さ	mm
最大電流/最大接続電線サイズ	A/mm ²
接続電線範囲	mm ²

回路図の詳細については265頁をご覧ください。

技術データ

定格データ	
定格電圧	V
定格電流	A
定格電線断面積	mm ²
インパルス耐電圧 / 汚染度	
プラグゲージ (IEC 60947-1) / 難燃性 (UL 94)	
認証	

接続電線 (H05V/H07V)	
単線 / より線	mm ²
細より線 / フェール付より線	mm ²
被覆剥き長さ* / ドライバ刃先サイズ	mm/-

備考	
*フェールの選定方法は264頁をご覧ください。	

注文データ

本体	
	ページ
	ブルー

備考 カラーバリエーションについてはオンラインカタログ (<http://catalog.weidmuller.com>)をご覧ください。

適合アクセサリ

ショートバー (渡り金具)	▶125頁
	2極
	10極
エンドプレート	ページ
	ブルー
止め金具	▶124頁
	ページ、ねじ取付
	ページ、ワンタッチ取付
	ページ、ワンタッチ取付
テストアダプタ	▶130頁
	1極 / 始端用
	中間用 / 終端用
	3極
	5極
テストプラグ	
ドライバ	▶226頁
	絶縁
端子台マーカ	▶232頁
マークシートホルダ	▶238頁

DINレールについては250頁、フェールについては251頁~をご覧ください。

A2T 2.5 3C

2.5 mm²



5.1 x 114.5 x 64
22 / 2.5
0.14...2.5

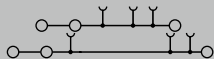

Ex eb II C Gb II 2 G D

IEC 60947-7-1

IEC	UL	CSA	EN 60079-7
800	300		550
22	20		19
2.5	AWG 28...12		2.5 mm ²

8 kV / 3

A3 / V-0



TUEV16ATEX7909U

定格電線範囲

0.5...2.5 / 0.5...2.5
0.5...2.5 / 0.5...2.5
10 / 0.6 x 3.5 mm

A2T 2.5 3C VL

2.5 mm²

内部導通



5.1 x 114.5 x 64
22 / 2.5
0.14...2.5

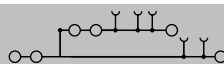

Ex eb II C Gb II 2 G D

IEC 60947-7-1

IEC	UL	CSA	EN 60079-7
800	300		550
22	20		19
2.5	AWG 28...12		2.5 mm ²

8 kV / 3

A3 / V-0



TUEV16ATEX7909U

定格電線範囲

0.5...2.5 / 0.5...2.5
0.5...2.5 / 0.5...2.5
10 / 0.6 x 3.5 mm

A2T 2.5 3C N-FT

2.5 mm²

中性 / 標準



5.1 x 114.5 x 64
22 / 2.5
0.14...2.5

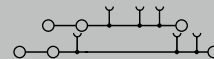

IEC 60947-7-1

IEC	UL	CSA	EN 60079-7
800			
22			
2.5			

8 kV / 3

/V-0



定格電線範囲

0.5...2.5 / 0.5...2.5
0.5...2.5 / 0.5...2.5
10 / 0.6 x 3.5 mm

形番	梱包数	ご注文形番
A2T 2.5 3C	50	2531290000
A2T 2.5 3C BL	50	2531510000

形番	梱包数	ご注文形番
A2T 2.5 3C VL	50	2531310000
A2T 2.5 3C VL BL	50	2531530000

形番	梱包数	ご注文形番
A2T 2.5 3C N-FT	50	2736830000

形番	許容電流	梱包数	ご注文形番
ZQV 2.5N/2	24 A	60	1527540000
ZQV 2.5N/10	24 A	20	1527690000
AEP 2T 2.5 3C		20	2532690000
AEP 2T 2.5 3C BL		20	2532700000
AEB 35 SC/1		50	1991920000
ZEW 35/2		20	8630740000
AEB 35 SCL/1 V0		20	2661280000
ATPG 1.5-10 L	0.2 A	50	1991890000
ATPG 2.5 MI-R	0.2 A	50	1991960000
ATPG 2.5/3	0.2 A	25	2041190000
ATPG 2.5/5	0.2 A	25	2041180000
PS 2.0 MC		20	0310000000
S3TL-D06-35-100		1	S3TL-D06-35-100
DEK 5/5 MM WS		800	2007110000
WS 8/5 MM WS		800	2007150000
MS-H 5/8.5		250	1161250000

形番	許容電流	梱包数	ご注文形番
ZQV 2.5N/2	24 A	60	1527540000
ZQV 2.5N/10	24 A	20	1527690000
AEP 2T 2.5 3C		20	2532690000
AEP 2T 2.5 3C BL		20	2532700000
AEB 35 SC/1		50	1991920000
ZEW 35/2		20	8630740000
AEB 35 SCL/1 V0		20	2661280000
ATPG 1.5-10 L	0.2 A	50	1991890000
ATPG 2.5 MI-R	0.2 A	50	1991960000
ATPG 2.5/3	0.2 A	25	2041190000
ATPG 2.5/5	0.2 A	25	2041180000
PS 2.0 MC		20	0310000000
S3TL-D06-35-100		1	S3TL-D06-35-100
DEK 5/5 MM WS		800	2007110000
WS 8/5 MM WS		800	2007150000
MS-H 5/8.5		250	1161250000

形番	許容電流	梱包数	ご注文形番
ZQV 2.5N/2	24 A	60	1527540000
ZQV 2.5N/10	24 A	20	1527690000
AEP 2T 2.5 3C		20	2532690000
AEP 2T 2.5 3C BL		20	2532700000
AEB 35 SC/1		50	1991920000
ZEW 35/2		20	8630740000
AEB 35 SCL/1 V0		20	2661280000
ATPG 1.5-10 L	0.2 A	50	1991890000
ATPG 2.5 MI-R	0.2 A	50	1991960000
ATPG 2.5/3	0.2 A	25	2041190000
ATPG 2.5/5	0.2 A	25	2041180000
PS 2.0 MC		20	0310000000
S3TL-D06-35-100		1	S3TL-D06-35-100
DEK 5/5 MM WS		800	2007110000
WS 8/5 MM WS		800	2007150000
MS-H 5/8.5		250	1161250000

Klippon Connect Push-in式 Aシリーズ ユニバーサルレンジ

A2T 2.5 3C FT-PE 2.5 mm²

標準 / アース

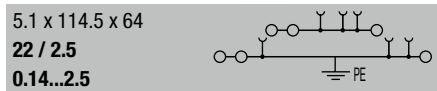

IEC 60947-7-1 Ex eb II C Gb II 2 G D

IEC	UL	CSA	EN 60079-7
800	300		550
22	20		19
2.5	AWG 28...12		2.5 mm ²
8 kV / 3			
A3 / V-0			



定格電線範囲
0.5...2.5 / 0.5...2.5
0.5...2.5 / 0.5...2.5
10 / 0.6 x 3.5 mm

形番	梱包数	ご注文形番
A2T 2.5 3C FT-PE	50	2531300000

形番	許容電流	梱包数	ご注文形番
ZQV 2.5N/2	24 A	60	1527540000
ZQV 2.5N/10	24 A	20	1527690000
AEP 2T 2.5 3C		20	2532690000
AEP 2T 2.5 3C BL		20	2532700000
AEB 35 SC/1		50	1991920000
ZEW 35/2		20	8630740000
AEB 35 SCL/1 V0		20	2661280000
ATPG 1.5-10 L	0.2 A	50	1991890000
ATPG 2.5 MI-R	0.2 A	50	1991960000
ATPG 2.5/3	0.2 A	25	2041190000
ATPG 2.5/5	0.2 A	25	2041180000
PS 2.0 MC		20	0310000000
S3TL-D06-35-100		1	S3TL-D06-35-100
DEK 5/5 MM WS		800	2007110000
WS 8/5 MM WS		800	2007150000
MS-H 5/8.5		250	1161250000

A2T 2.5 3C N-PE 2.5 mm²

中性 / アース

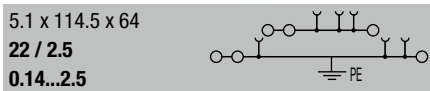

IEC 60947-7-1

IEC	UL	CSA	EN 60079-7
800			
22			
2.5			
8 kV / 3			
A3 / V-0			



定格電線範囲
0.5...2.5 / 0.5...2.5
0.5...2.5 / 0.5...2.5
10 / 0.6 x 3.5 mm

形番	梱包数	ご注文形番
A2T 2.5 3C N-PE	50	2623550000

形番	許容電流	梱包数	ご注文形番
ZQV 2.5N/2	24 A	60	1527540000
ZQV 2.5N/10	24 A	20	1527690000
AEP 2T 2.5 3C		20	2532690000
AEP 2T 2.5 3C BL		20	2532700000
AEB 35 SC/1		50	1991920000
ZEW 35/2		20	8630740000
AEB 35 SCL/1 V0		20	2661280000
ATPG 1.5-10 L	0.2 A	50	1991890000
ATPG 2.5 MI-R	0.2 A	50	1991960000
ATPG 2.5/3	0.2 A	25	2041190000
ATPG 2.5/5	0.2 A	25	2041180000
PS 2.0 MC		20	0310000000
S3TL-D06-35-100		1	S3TL-D06-35-100
DEK 5/5 MM WS		800	2007110000
WS 8/5 MM WS		800	2007150000
MS-H 5/8.5		250	1161250000

幅/長さ/高さ mm
 最大電流/最大接続電線サイズ A/mm²
 接続電線範囲 mm²
 回路図の詳細については265頁をご覧ください。

技術データ

定格データ	
定格電圧	V
定格電流	A
定格電線断面積	mm ²
インパルス耐電圧 / 汚染度	
プラグゲージ (IEC 60947-1) / 難燃性 (UL 94)	
認証	

接続電線 (H05V/H07V)	
単線 / より線	mm ²
細より線 / フェルール付より線	mm ²
被覆剥き長さ* / ドライバ刃先サイズ	mm/-

備考 *フェルールの選定方法は264頁をご覧ください。

注文データ

本体	
	ページ
	ブルー

備考 カラーバリエーションについてはオンラインカタログ (<http://catalog.weidmuller.com>)をご覧ください。

適合アクセサリ

ショートバー (渡り金具)	▶125頁
	2極
	10極
エンドプレート	ページ
	ブルー
止め金具	▶124頁
	ページ、ねじ取付
	ページ、ワンタッチ取付
	ページ、ワンタッチ取付
テストアダプタ	▶130頁
	1極 / 始端用
	中間用 / 終端用
	3極
	5極
テストプラグ	
ドライバ	▶226頁
	絶縁
端子台マーク	▶232頁
マークシートホルダ	▶238頁

DINレールについては250頁、フェルールについては251頁~をご覧ください。

A2T 4

4 mm²



6.1 x 100 x 53.5
32 / 4
0.14...4

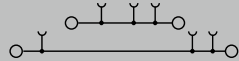

IEC 60947-7-1

IEC	UL	CSA	EN 60079-7
800	600		550
32	30		25
4	AWG 26...10		4 mm ²
8 kV / 3 A3 / V-0			



TUEV16ATEX7909U

定格電線範囲

0.5...4 / 0.5...4
0.5...4 / 0.5...4
12 / 0.6 x 3.5 mm

形番	梱包数	ご注文形番
A2T 4	50	2539970000
A2T 4 BL	50	2540040000

形番	許容電流	梱包数	ご注文形番
ZQV 4N/2	32 A	60	1527930000
ZQV 4N/10	32 A	20	1528090000
AEP 2T 4		20	2540000000
AEP 2T 4 BL		20	2540010000
AEB 35 SC/1		50	1991920000
ZEW 35/2		20	8630740000
AEB 35 SCL/1 VO		20	2661280000
ATPG 1.5-10 L	0.2 A	50	1991890000
ATPG 4 MI-R	0.2 A	50	1991860000
PS 2.0 MC		20	0310000000
S3TL-D06-35-100		1	S3TL-D06-35-100
DEK 5/6 MM WS		600	2007120000
WS 8/6 MM WS		600	2007160000
MS-H 5/8.5		250	1161250000

A2T 4 VL

4 mm²

内部導通



6.1 x 100 x 53.5
32 / 4
0.14...4

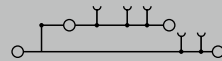

IEC 60947-7-1

IEC	UL	CSA	EN 60079-7
800	600		550
32	30		25
4	AWG 26...10		4 mm ²
8 kV / 3 A4 / V-0			



TUEV16ATEX7909U

定格電線範囲

0.5...4 / 0.5...4
0.5...4 / 0.5...4
12 / 0.6 x 3.5 mm

形番	梱包数	ご注文形番
A2T 4 VL	50	2540020000
A2T 4 VL BL	50	2540030000

形番	許容電流	梱包数	ご注文形番
ZQV 4N/2	32 A	60	1527930000
ZQV 4N/10	32 A	20	1528090000
AEP 2T 4		20	2540000000
AEP 2T 4 BL		20	2540010000
AEB 35 SC/1		50	1991920000
ZEW 35/2		20	8630740000
AEB 35 SCL/1 VO		20	2661280000
ATPG 1.5-10 L	0.2 A	50	1991890000
ATPG 4 MI-R	0.2 A	50	1991860000
PS 2.0 MC		20	0310000000
S3TL-D06-35-100		1	S3TL-D06-35-100
DEK 5/6 MM WS		600	2007120000
WS 8/6 MM WS		600	2007160000
MS-H 5/8.5		250	1161250000

A2T 4 FT-PE

4 mm²

標準 / アース



6.1 x 100 x 53.5
32 / 4
0.14...4



IEC 60947-7-1, IEC 60947-7-2

IEC	UL	CSA	EN 60079-7
800	600		550
32	30		25
4	AWG 26...10		4 mm ²
8 kV / 3 A4 / V-0			



TUEV16ATEX7909U

定格電線範囲

0.5...4 / 0.5...4
0.5...4 / 0.5...4
12 / 0.6 x 3.5 mm

形番	梱包数	ご注文形番
A2T 4 FT-PE	50	2539980000

形番	許容電流	梱包数	ご注文形番
ZQV 4N/2	32 A	60	1527930000
ZQV 4N/10	32 A	20	1528090000
AEP 2T 4		20	2540000000
AEP 2T 4 BL		20	2540010000
AEB 35 SC/1		50	1991920000
ZEW 35/2		20	8630740000
AEB 35 SCL/1 VO		20	2661280000
ATPG 1.5-10 L	0.2 A	50	1991890000
ATPG 4 MI-R	0.2 A	50	1991860000
PS 2.0 MC		20	0310000000
S3TL-D06-35-100		1	S3TL-D06-35-100
DEK 5/6 MM WS		600	2007120000
WS 8/6 MM WS		600	2007160000
MS-H 5/8.5		250	1161250000

A3T 2.5 **2.5 mm²**



5.1 x 116 x 64.5
22 / 2.5
0.14...2.5

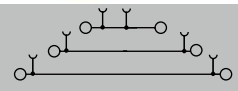

DIN EN 60947-7-1 Ex eb II C Gb **Ex** II 2 G D

IEC	UL	CSA	EN 60079-7
800	300	300	550
22	20	20	19
2.5	AWG 28...12	AWG 28...12	2.5 mm ²

8 kV / 3
A3 / V-0



定格電線範囲

0.5...2.5 / 0.5...2.5
0.5...2.5 / 0.5...2.5
10 / 0.6 x 3.5 mm

形番	梱包数	ご注文形番
A3T 2.5	50	2428510000
A3T 2.5 BL	50	2428520000

形番	許容電流	梱包数	ご注文形番
ZQV 2.5N/2	24 A	60	1527540000
ZQV 2.5N/10	24 A	20	1527690000
AEP 3T 2.5	20	20	2428560000
AEP 3T 2.5 BL	20	20	2428860000
AEB 35 SC/1	50	50	1991920000
ZEW 35/2	20	20	8630740000
AEB 35 SCL/1 V0	20	20	2661280000
ATPG 1.5-10 L	0.2 A	50	1991890000
ATPG 2.5 MI-R	0.2 A	50	1991960000
ATPG 2.5/3	0.2 A	25	2041190000
ATPG 2.5/5	0.2 A	25	2041180000
PS 2.0 MC	20	20	0310000000
S3TL-D06-35-100	1	1	S3TL-D06-35-100
DEK 5/5 MM WS	800	800	2007110000
WS 8/5 MM WS	800	800	2007150000
MS-H 5/8.5	250	250	1161250000

A3T 2.5 VL **2.5 mm²**

内部導通



5.1 x 116 x 64.5
24 / 2.5
0.14...2.5

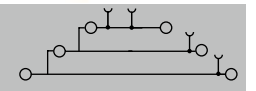

DIN EN 60947-7-1 Ex eb II C Gb **Ex** II 2 G D

IEC	UL	CSA	EN 60079-7
800	300	300	550
24	20	20	19
2.5	AWG 28...12	AWG 28...12	2.5 mm ²

8 kV / 3
A3 / V-0



定格電線範囲

0.5...2.5 / 0.5...2.5
0.5...2.5 / 0.5...2.5
10 / 0.6 x 3.5 mm

形番	梱包数	ご注文形番
A3T 2.5 VL	25	2428540000
A3T 2.5 VL BL	25	2428850000

形番	許容電流	梱包数	ご注文形番
ZQV 2.5N/2	24 A	60	1527540000
ZQV 2.5N/10	24 A	20	1527690000
AEP 3T 2.5	20	20	2428560000
AEP 3T 2.5 BL	20	20	2428860000
AEB 35 SC/1	50	50	1991920000
ZEW 35/2	20	20	8630740000
AEB 35 SCL/1 V0	20	20	2661280000
ATPG 1.5-10 L	0.2 A	50	1991890000
ATPG 2.5 MI-R	0.2 A	50	1991960000
ATPG 2.5/3	0.2 A	25	2041190000
ATPG 2.5/5	0.2 A	25	2041180000
PS 2.0 MC	20	20	0310000000
S3TL-D06-35-100	1	1	S3TL-D06-35-100
DEK 5/5 MM WS	800	800	2007110000
WS 8/5 MM WS	800	800	2007150000
MS-H 5/8.5	250	250	1161250000

幅/長さ/高さ mm
 最大電流/最大接続電線サイズ A/mm²
 接続電線範囲 mm²
回路図の詳細については265頁をご覧ください。

技術データ

定格データ

定格電圧	V
定格電流	A
定格電線断面積	mm ²
インパルス耐電圧 / 汚染度	
プラグゲージ (IEC 60947-1) / 難燃性 (UL 94)	
認証	

接続電線 (H05V/H07V)

単線 / より線	mm ²
細より線 / フェルール付より線	mm ²
被覆剥き長さ* / ドライバ刃先サイズ	mm/-

備考

*フェルールの選定方法は264頁をご覧ください。

注文データ

本体

ページ	ページ
ブルー	ブルー

備考 カラーバリエーションについてはオンラインカタログ (<http://catalog.weidmuller.com>)をご覧ください。

適合アクセサリ

ショートバー (渡り金具)	▶125頁
2極	
10極	
エンドプレート	
ページ	ページ
ブルー	ブルー
止め金具	▶124頁
ページ、ねじ取付	
ページ、ワンタッチ取付	
ページ、ワンタッチ取付	
テストアダプタ	▶130頁
1極 / 始端用	
中間用 / 終端用	
3極	
5極	
テストプラグ	
ドライバ	▶226頁
絶縁	
端子台マーカ	▶232頁
マークシートホルダ	▶238頁

DINレールについては250頁、フェルールについては251頁~をご覧ください。

A3T 2.5 FT-FT-PE

2.5 mm²

標準 / 標準 / アース



5.1 x 116 x 64.5
24 / 2.5
0.14...2.5

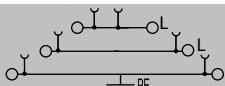

Ex eb II II 2 G D

DIN EN 60947-7-1, DIN EN 60947-7-2 C Gb

IEC	UL	CSA	EN 60079-7
800	300	300	550
24	20	20	19
2.5	AWG 28...12	AWG 28...12	2.5 mm ²

8 kV / 3

A3 / V-0

TUEV16ATEX7909U

定格電線範囲

0.5...2.5 / 0.5...2.5

0.5...2.5 / 0.5...2.5

10 / 0.6 x 3.5 mm

形番	梱包数	ご注文形番
A3T 2.5 FT-FT-PE	50	2428530000

A3T 2.5 N-FT-PE

2.5 mm²

中性 / 標準 / アース



5.1 x 116 x 64.5
24 / 2.5
0.14...2.5

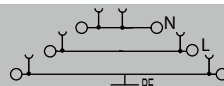

Ex eb II II 2 G D

DIN EN 60947-7-1, DIN EN 60947-7-2 C Gb

IEC	UL	CSA	EN 60079-7
800	300	300	550
24	20	20	19
2.5	AWG 28...12	AWG 28...12	2.5 mm ²

8 kV / 3

A3 / V-0

TUEV16ATEX7909U

定格電線範囲

0.5...2.5 / 0.5...2.5

0.5...2.5 / 0.5...2.5

10 / 0.6 x 3.5 mm

形番	梱包数	ご注文形番
A3T 2.5 N-FT-PE	50	2428840000

形番	許容電流	梱包数	ご注文形番
ZQV 2.5N/2	24 A	60	1527540000
ZQV 2.5N/10	24 A	20	1527690000
AEP 3T 2.5		20	2428560000
AEP 3T 2.5 BL		20	2428860000
AEB 35 SC/1		50	1991920000
ZEW 35/2		20	8630740000
AEB 35 SCL/1 V0		20	2661280000
ATPG 1.5-10 L	0.2 A	50	1991890000
ATPG 2.5 MI-R	0.2 A	50	1991960000
ATPG 2.5/3	0.2 A	25	2041190000
ATPG 2.5/5	0.2 A	25	2041180000
PS 2.0 MC		20	0310000000
S3TL-D06-35-100		1	S3TL-D06-35-100
DEK 5/5 MM WS		800	2007110000
WS 8/5 MM WS		800	2007150000
MS-H 5/8.5		250	1161250000

形番	許容電流	梱包数	ご注文形番
ZQV 2.5N/2	24 A	60	1527540000
ZQV 2.5N/10	24 A	20	1527690000
AEP 3T 2.5		20	2428560000
AEP 3T 2.5 BL		20	2428860000
AEB 35 SC/1		50	1991920000
ZEW 35/2		20	8630740000
AEB 35 SCL/1 V0		20	2661280000
ATPG 1.5-10 L	0.2 A	50	1991890000
ATPG 2.5 MI-R	0.2 A	50	1991960000
ATPG 2.5/3	0.2 A	25	2041190000
ATPG 2.5/5	0.2 A	25	2041180000
PS 2.0 MC		20	0310000000
S3TL-D06-35-100		1	S3TL-D06-35-100
DEK 5/5 MM WS		800	2007110000
WS 8/5 MM WS		800	2007150000
MS-H 5/8.5		250	1161250000

Klippon Connect Push-in式 Aシリーズ ユニバーサルレンジ

電子部品を組み込んだ、柔軟な回路を実現

Klippon Connect Push-in式Aシリーズ コンポーネント端子台 A2T 2.5 EM



Klippon Connect Push-in式 Aシリーズ ユニバーサルレンジ

各種制御盤や配電盤では、電子機器の保護や配線、動作状態の視認性などを考慮して設計する必要があります。さらに、各回路の設計には柔軟性が求められます。

コンポーネント端子台は、回路に必要な機能を省スペースで組み込むことができます。A2T 2.5 EMにはダイオード、抵抗および、LEDを内蔵した端子台をラインアップしています。

- LED やダイオードが内蔵されており、さまざまな回路から選べます。
- 過電圧から保護できます。
- Aシリーズ2段式端子台との組み合わせが可能です。

代替製品でのソリューション

多機能な断路エリアには、ヒューズホルダ (SIHA) やモジュールプラグ (BEST) を使用することができます。断路端子台をヒューズ端子台やコンポーネント端子台に変更することができます。SIHA、BEST、TNSTの詳細については248～249頁をご覧ください。

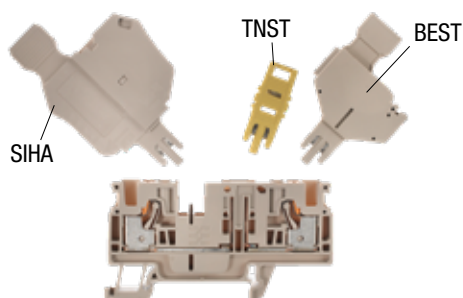

個々のアプリケーションの可能性

用途に応じて様々な電子コンポーネントをモジュール式端子台に組み込むことができます。



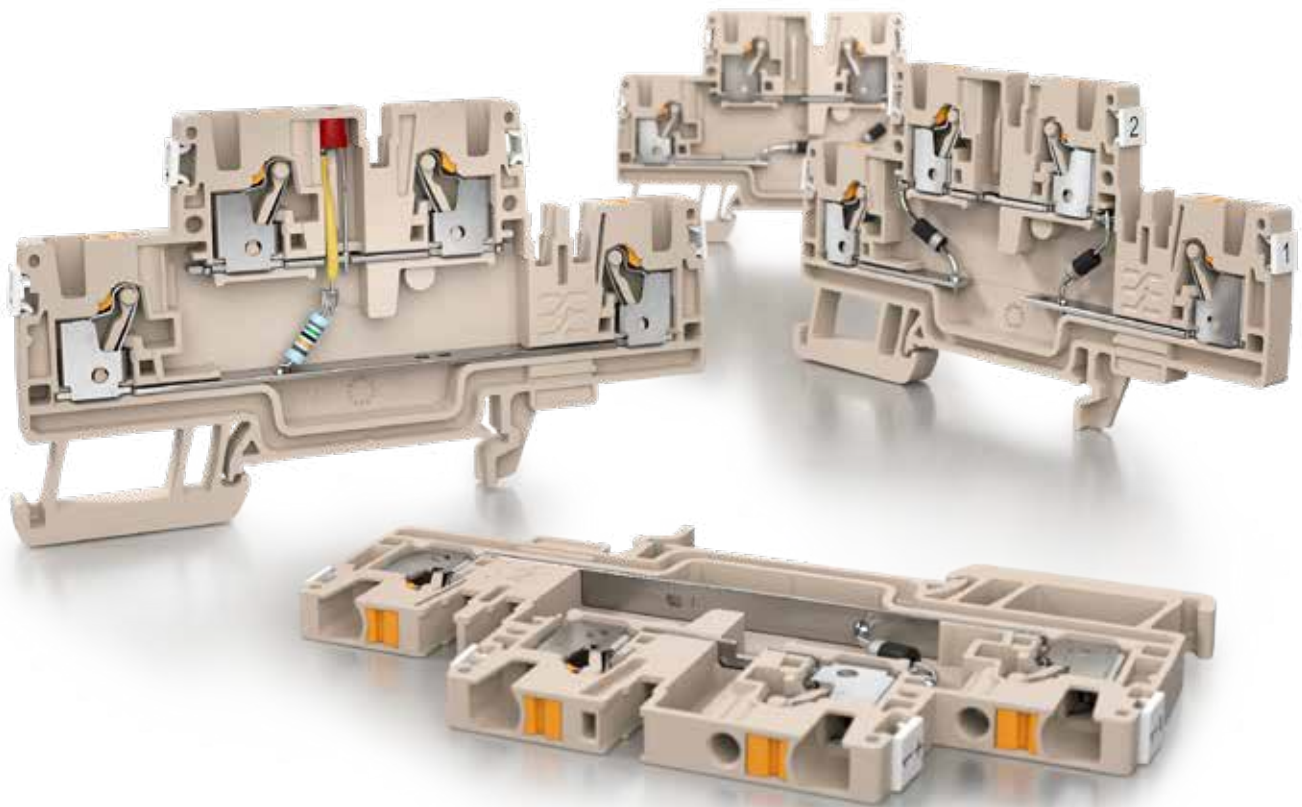

柔軟な組み合わせ

A2T 2.5 EM は、Aシリーズの2段式端子台と互換性があり、組み合わせて使用できます。エンドプレートなどのアクセサリなども豊富で、ショートバー（渡り金具）を使って短絡接続できます。

コンポーネントを最大限に保護

内蔵されたダイオードが逆電流からコンポーネントを保護します。電圧のピークや過電圧を効果的に抑制することができます。

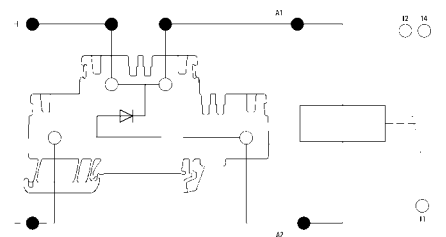

A2T 2.5 EM1 D/O
2.5 mm²

A2T 2.5 EM2 D/O
2.5 mm²

幅/長さ/高さ	mm
最大電流/最大接続電線サイズ	A/mm ²
接続電線範囲	mm ²

5.1 x 90 x 50.5	
0.5 / 4	
0.14...4	

5.1 x 90 x 50.5	
0.5 / 4	
0.14...4	

技術データ

定格データ	
定格電圧	V
定格電流	A
定格電線断面積	mm ²
インパルス耐電圧 / 汚染度	
プラグゲージ (IEC 60947-1) / 難燃性 (UL 94)	
電子部品名(内蔵)	
認証	

IEC 60947-7-1

IEC	UL	CSA	EN 60079-7
500	300		
10	10		
2.5	AWG 28...12		
/ 3			
A3 / V-0			

IEC 60947-7-1

IEC	UL	CSA	EN 60079-7
500	300		
10	10		
2.5	AWG 28...12		
/ 3			
A3 / V-0			

接続電線 (H05V/H07V)

単線 / より線	mm ²
細より線 / フェルル付より線	mm ²
被覆剥き長さ* / ドライバ刃先サイズ	mm/-

定格電線範囲

0.5...2.5 / 0.5...4
0.5...4 / 0.5...2.5
10 / 0.6 x 3.5 mm

定格電線範囲

0.5...2.5 / 0.5...4
0.5...4 / 0.5...2.5
10 / 0.6 x 3.5 mm

備考

*フェルルの選定方法は264頁をご覧ください。

注文データ

本体	ページ
備考	

形番	梱包数	ご注文形番
A2T 2.5 EM1 D/O	50	2704330000

形番	梱包数	ご注文形番
A2T 2.5 EM2 D/O	50	2704360000

適合アクセサリ

ショートバー (渡り金具)	▶ 125頁
	2極
	10極
エンドプレート	ページ
止め金具	▶ 124頁
	ページ、ねじ取付
	ページ、ワンタッチ取付
	ページ、ワンタッチ取付
テストプラグ	
ドライバ	▶ 226頁
	絶縁
端子台マーカ	▶ 232頁
マークシートホルダ	▶ 238頁

形番	許容電流	梱包数	ご注文形番
ZQV 2.5N/2	24 A	60	1527540000
ZQV 2.5N/10	24 A	20	1527690000
AEP 2T 2.5		20	1547690000
AEB 35 SC/1		50	1991920000
ZEW 35/2		20	8630740000
AEB 35 SCL/1 V0		20	2661280000
PS 2.0 MC		20	0310000000
S3TL-D06-35-100		1	S3TL-D06-35-100
DEK 5/5 MM WS		800	2007110000
WS 8/5 MM WS		800	2007150000
MS-H 5/8.5		250	1161250000

形番	許容電流	梱包数	ご注文形番
ZQV 2.5N/2	24 A	60	1527540000
ZQV 2.5N/10	24 A	20	1527690000
AEP 2T 2.5		20	1547690000
AEB 35 SC/1		50	1991920000
ZEW 35/2		20	8630740000
AEB 35 SCL/1 V0		20	2661280000
PS 2.0 MC		20	0310000000
S3TL-D06-35-100		1	S3TL-D06-35-100
DEK 5/5 MM WS		800	2007110000
WS 8/5 MM WS		800	2007150000
MS-H 5/8.5		250	1161250000

DINレールについては250頁、フェルルについては251頁~をご覧ください。

A2T 2.5 EM3 D/O

2.5 mm²



5.1 x 90 x 50.5

0.5 / 4

0.14...4

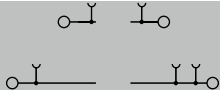

IEC 60947-7-1

IEC	UL	CSA	EN 60079-7
500	300		
	10		
2.5	AWG 28...12		
	/ 3		
	A3 / V-0		



定格電線範囲

0.5...2.5 / 0.5...4

0.5...4 / 0.5...2.5

10 / 0.6 x 3.5 mm

形番	梱包数	ご注文形番
A2T 2.5 EM3 D/O	50	2704340000

形番	許容電流	梱包数	ご注文形番
ZQV 2.5N/2	24 A	60	1527540000
ZQV 2.5N/10	24 A	20	1527690000
AEP 2T 2.5		20	1547690000
AEB 35 SC/1		50	1991920000
ZEW 35/2		20	8630740000
AEB 35 SCL/1 V0		20	2661280000
PS 2.0 MC		20	0310000000
S3TL-D06-35-100		1	S3TL-D06-35-100
DEK 5/5 MM WS		800	2007110000
WS 8/5 MM WS		800	2007150000
MS-H 5/8.5		250	1161250000



A2T 2.5 EM1 D/1
2.5 mm²

幅/長さ/高さ	5.1 x 90 x 50.5
最大電流/最大接続電線サイズ	0.5 / 4
接続電線範囲	0.14...4

IEC 60947-7-1

IEC	UL	CSA	EN 60079-7
500	24	24	
	1	1	
2.5	AWG 28...12	AWG 28...12	
/ 3			
A3 / V-0			
1 N 4007 x1			



定格電線範囲
0.5...2.5 / 0.5...4
0.5...4 / 0.5...2.5
10 / 0.6 x 3.5 mm
1N4007
1A
1300V
0.7V

形番	梱包数	ご注文形番
A2T 2.5 EM1 D/1	50	2704370000

形番	許容電流	梱包数	ご注文形番
ZQV 2.5N/2	24 A	60	1527540000
ZQV 2.5N/10	24 A	20	1527690000
AEP 2T 2.5		20	1547690000
AEB 35 SC/1		50	1991920000
ZEW 35/2		20	8630740000
AEB 35 SCL/1 V0		20	2661280000
PS 2.0 MC		20	0310000000
S3TL-D06-35-100		1	S3TL-D06-35-100
DEK 5/5 MM WS		800	2007110000
WS 8/5 MM WS		800	2007150000
MS-H 5/8.5		250	1161250000

A2T 2.5 EM1 D/2
2.5 mm²

幅/長さ/高さ	5.1 x 90 x 50.5
最大電流/最大接続電線サイズ	0.5 / 4
接続電線範囲	0.14...4

IEC 60947-7-1

IEC	UL	CSA	EN 60079-7
500	24	24	
	1	1	
2.5	AWG 28...12	AWG 28...12	
/ 3			
A3 / V-0			
1 N 4007 x1			



定格電線範囲
0.5...2.5 / 0.5...4
0.5...4 / 0.5...2.5
10 / 0.6 x 3.5 mm
1N4007
1A
1300V
0.7V

形番	梱包数	ご注文形番
A2T 2.5 EM1 D/2	50	2704380000

形番	許容電流	梱包数	ご注文形番
ZQV 2.5N/2	24 A	60	1527540000
ZQV 2.5N/10	24 A	20	1527690000
AEP 2T 2.5		20	1547690000
AEB 35 SC/1		50	1991920000
ZEW 35/2		20	8630740000
AEB 35 SCL/1 V0		20	2661280000
PS 2.0 MC		20	0310000000
S3TL-D06-35-100		1	S3TL-D06-35-100
DEK 5/5 MM WS		800	2007110000
WS 8/5 MM WS		800	2007150000
MS-H 5/8.5		250	1161250000

幅/長さ/高さ	mm
最大電流/最大接続電線サイズ	A/mm ²
接続電線範囲	mm ²

技術データ

定格データ	
定格電圧	V
定格電流	A
定格電線断面積	mm ²
インパルス耐電圧 / 汚染度	
プラグゲージ (IEC 60947-1) / 難燃性 (UL 94)	
電子部品名 (内蔵)	
認証	

接続電線 (H05V/H07V)

単線 / より線	mm ²
細より線 / フェルル付より線	mm ²
被覆剥き長さ* / ドライバ刃先サイズ	mm/-

コンポーネントダイオード

ダイオード	1N4007
順電流	1A
逆電圧	1300V
順方向電圧	0.7V

備考

*フェルルの選定方法は264頁をご覧ください。

注文データ

本体	ページ
備考	

適合アクセサリ

ショートバー (渡り金具)	▶ 125頁
	2極
	10極
エンドプレート	ページ
止め金具	▶ 124頁
	ページ、ねじ取付
	ページ、ワンタッチ取付
	ページ、ワンタッチ取付
テストプラグ	
ドライバ	▶ 226頁
	絶縁
端子台マーカ	▶ 232頁
マークシートホルダ	▶ 238頁

DINレールについては250頁、フェルルについては251頁~をご覧ください。

A2T 2.5 EM2 D/5

2.5 mm²



5.1 x 90 x 50.5
0.5 / 4
0.14...4

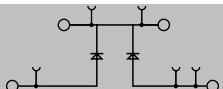

IEC 60947-7-1

IEC	UL	CSA	EN 60079-7
500	24	24	
0.5	1	1	
2.5	AWG 28...12	AWG 28...12	
/ 3			
A3 / V-0			
1 N 4007 x2			



定格電線範囲

0.5...2.5 / 0.5...4
0.5...4 / 0.5...2.5
10 / 0.6 x 3.5 mm

1N4007
1A
1300V
0.7V

形番	梱包数	ご注文形番
A2T 2.5 EM2 D/5	50	2704390000

形番	許容電流	梱包数	ご注文形番
ZQV 2.5N/2	24 A	60	1527540000
ZQV 2.5N/10	24 A	20	1527690000
AEP 2T 2.5		20	1547690000
AEB 35 SC/1		50	1991920000
ZEW 35/2		20	8630740000
AEB 35 SCL/1 V0		20	2661280000
PS 2.0 MC		20	0310000000
S3TL-D06-35-100		1	S3TL-D06-35-100
DEK 5/5 MM WS		800	2007110000
WS 8/5 MM WS		800	2007150000
MS-H 5/8.5		250	1161250000

A2T 2.5 EM2 D/6

2.5 mm²



5.1 x 90 x 50.5
0.5 / 4
0.14...4

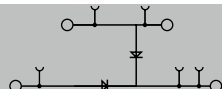

IEC 60947-7-1

IEC	UL	CSA	EN 60079-7
500	24	24	
0.5	1	1	
2.5	AWG 28...12	AWG 28...12	
/ 3			
A3 / V-0			
1 N 4007 x2			



定格電線範囲

0.5...2.5 / 0.5...4
0.5...4 / 0.5...2.5
10 / 0.6 x 3.5 mm

1N4007
1A
1300V
0.7V

形番	梱包数	ご注文形番
A2T 2.5 EM2 D/6	50	2704400000

形番	許容電流	梱包数	ご注文形番
ZQV 2.5N/2	24 A	60	1527540000
ZQV 2.5N/10	24 A	20	1527690000
AEP 2T 2.5		20	1547690000
AEB 35 SC/1		50	1991920000
ZEW 35/2		20	8630740000
AEB 35 SCL/1 V0		20	2661280000
PS 2.0 MC		20	0310000000
S3TL-D06-35-100		1	S3TL-D06-35-100
DEK 5/5 MM WS		800	2007110000
WS 8/5 MM WS		800	2007150000
MS-H 5/8.5		250	1161250000

A2T 2.5 EM1 24VUC LED RD/1 2.5 mm²

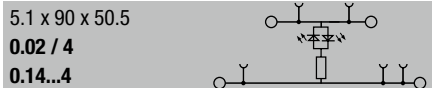

幅/長さ/高さ	mm
最大電流/最大接続電線サイズ	A/mm ²
接続電線範囲	mm ²

技術データ

定格データ	
定格電圧	V
定格電流	A
定格電線断面積	mm ²
インパルス耐電圧 / 汚染度	
プラグゲージ (IEC 60947-1) / 難燃性 (UL 94)	
電子部品名(内蔵)	
認証	

IEC 60947-7-1

IEC	UL	CSA	EN 60079-7
24	24	24	
0.02	1	1	
2.5	AWG 28...12	AWG 28...12	
/ 3			
A3 / V-0			
赤色LED x1 / 抵抗 4.7 kΩ x1			

接続電線 (H05V/H07V)	
単線 / より線	mm ²
細より線 / フェルル付より線	mm ²
被覆剥き長さ* / ドライバ刃先サイズ	mm/-

CE SP cUL us

定格電線範囲	
0.5...2.5 / 0.5...4	
0.5...4 / 0.5...2.5	
10 / 0.6 x 3.5 mm	

コンポーネントLED	
カラー	赤色
最小電圧	6V
最大電圧	24V
電流	20mA
コンポーネント抵抗	
抵抗	4.7kΩhm
電力損失	0.4W
許容範囲(%)	1%

備考
 *フェルルの選定方法は264頁をご覧ください。

注文データ

本体	ページ
備考	

形番	梱包数	ご注文形番
A2T 2.5 EM1 24VUC LED RD/1	50	2704410000

適合アクセサリ

ショートバー(渡り金具)	▶125頁
	2極
	10極
エンドプレート	ページ
止め金具	▶124頁
	ページ、ねじ取付
	ページ、ワンタッチ取付
	ページ、ワンタッチ取付
テストプラグ	
ドライバ	▶226頁
	絶縁
端子台マーカ	▶232頁
マークシートホルダ	▶238頁

形番	許容電流	梱包数	ご注文形番
ZQV 2.5N/2	24 A	60	1527540000
ZQV 2.5N/10	24 A	20	1527690000
AEP 2T 2.5		20	1547690000
AEB 35 SC/1		50	1991920000
ZEW 35/2		20	8630740000
AEB 35 SCL/1 V0		20	2661280000
PS 2.0 MC		20	0310000000
S3TL-D06-35-100		1	S3TL-D06-35-100
DEK 5/5 MM WS		800	2007110000
WS 8/5 MM WS		800	2007150000
MS-H 5/8.5		250	1161250000

DINレールについては250頁、フェルルについては251頁~をご覧ください。

アース(PE) 端子台

幅/長さ/高さ	mm
最大電流/最大接続電線サイズ	-/mm ²
接続電線範囲	mm ²

回路図の詳細については265頁をご覧ください。

技術データ

定格データ	
定格電線断面積	mm ²
隣接端子台との定格電圧	V
隣接端子台との定格インパルス耐電圧	kV
短時間耐電流	
汚染度	
プラグゲージ (IEC 60947-1) / 難燃性 (UL 94)	
認証	

接続電線 (H05V/H07V)

単線 / より線	mm ²
細より線 / フェルル付より線	mm ²
被覆剥き長さ* / ドライバ刃先サイズ	mm/-

備考
*フェルルの選定方法は264頁をご覧ください。

注文データ

本体	グリーン/イエロー
備考	

適合アクセサリ

エンドプレート	ページ
止め金具	▶124頁 ページ、ねじ取付 ページ、ワンタッチ取付 ページ、ワンタッチ取付
テストアダプタ	▶130頁 1極 / 始端用 中間用 / 終端用 3極 5極
テストプラグ	
ドライバ	▶226頁 絶縁
端子台マーカ	▶232頁

DINレールについては250頁、フェルルについては251頁~をご覧ください。

A2C 1.5 PE 1.5 mm²



3.5 x 55 x 33.5	
/ 1.5	
0.14...1.5	

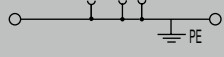

Ex eb II C GbII
2 G D

IEC 60947-7-2

IEC	UL	CSA	EN 60079-7
1.5	AWG 26...14	AWG 26...14	1.5 mm ²
500			

180 A (1.5 mm ²)
3
A1 / V-0



定格電線範囲

0.5...1.5 / 0.5...1.5
0.5...1.5 / 0.5...0.75
8 / 0.4 x 2.0 mm

形番	梱包数	ご注文形番
A2C 1.5 PE	50	1552680000

形番	許容電流	梱包数	ご注文形番
AEP 2C 1.5		50	1552600000
AEB 35 SC/1		50	1991920000
ZEW 35/2		20	8630740000
AEB 35 SCL/1 V0		20	2661280000
ATPG 1.5-10 L	0.2 A	50	1991890000
ATPG 1.5 MI-R	0.2 A	50	1991880000
PS 2.0 MC		20	0310000000
S3TL-D04-20-60		1	S3TL-D04-20-60
DEK 5/3.5 MM WS		1000	2007100000
WS 8/3.5 MM WS		1000	2007140000

A3C 1.5 PE 1.5 mm²

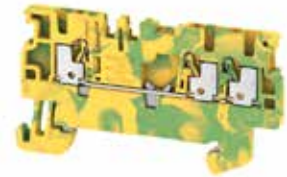

3.5 x 61.5 x 33.5	
/ 1.5	
0.14...1.5	



Ex eb II C GbII
2 G D

IEC 60947-7-2

IEC	UL	CSA	EN 60079-7
1.5	AWG 26...14	AWG 26...14	1.5 mm ²
500			

180 A (1.5 mm ²)
3
A1 / V-0



定格電線範囲

0.5...1.5 / 0.5...1.5
0.5...1.5 / 0.5...0.75
8 / 0.4 x 2.0 mm

形番	梱包数	ご注文形番
A3C 1.5 PE	50	1552670000

形番	許容電流	梱包数	ご注文形番
AEP 3C 1.5		50	1552620000
AEB 35 SC/1		50	1991920000
ZEW 35/2		20	8630740000
AEB 35 SCL/1 V0		20	2661280000
ATPG 1.5-10 L	0.2 A	50	1991890000
ATPG 1.5 MI-R	0.2 A	50	1991880000
PS 2.0 MC		20	0310000000
S3TL-D04-20-60		1	S3TL-D04-20-60
DEK 5/3.5 MM WS		1000	2007100000
WS 8/3.5 MM WS		1000	2007140000

Klippon Connect Push-in式 Aシリーズ ユニバーサルレンジ

A4C 1.5 PE

1.5 mm²



A2C 2.5 PE

2.5 mm²



幅/長さ/高さ	mm
最大電流/最大接続電線サイズ	-/mm ²
接続電線範囲	mm ²

回路図の詳細については265頁をご覧ください。

技術データ

定格データ	
定格電線断面積	mm ²
隣接端子台との定格電圧	V
隣接端子台との定格インパルス耐電圧	kV
短時間耐電流	
汚染度	
プラグゲージ (IEC 60947-1) / 難燃性 (UL 94)	
認証	

接続電線 (H05V/H07V)

単線 / より線	mm ²
細より線 / フェルル付より線	mm ²
被覆剥き長さ* / ドライバ刃先サイズ	mm/-

備考
*フェルルの選定方法は264頁をご覧ください。

注文データ

本体	グリーン/イエロー
備考	

適合アクセサリ

エンドプレート	ページ
止め金具	▶124頁 ページ、ねじ取付 ページ、ワンタッチ取付 ページ、ワンタッチ取付
テストアダプタ	▶130頁 1極 / 始端用 中間用 / 終端用 3極 5極
テストプラグ	
ドライバ	▶226頁 絶縁
端子台マーカ	▶232頁
マークシートホルダ	▶238頁

3.5 x 67.5 x 33.5	
/ 1.5	
0.14...1.5	

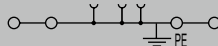

Ex eb II C GbII
2 G D

IEC 60947-7-2

IEC	UL	CSA	EN 60079-7
1.5	AWG 26...14	AWG 26...14	1.5 mm ²
500			

180 A (1.5 mm ²)
3
A1 / V-0



定格電線範囲	
0.5...1.5 / 0.5...1.5	
0.5...1.5 / 0.5...0.75	
8 / 0.4 x 2.0 mm	

形番	梱包数	ご注文形番
A4C 1.5 PE	50	1552660000

形番	許容電流	梱包数	ご注文形番
AEP 4C 1.5		50	1552640000
AEB 35 SC/1		50	1991920000
ZEW 35/2		20	8630740000
AEB 35 SCL/1 V0		20	2661280000
ATPG 1.5-10 L	0.2 A	50	1991890000
ATPG 1.5 MI-R	0.2 A	50	1991880000
PS 2.0 MC		20	0310000000
S3TL-D04-20-60		1	S3TL-D04-20-60
DEK 5/3.5 MM WS		1000	2007100000
WS 8/3.5 MM WS		1000	2007140000

5.1 x 55 x 36.5	
/ 2.5	
0.14...2.5	

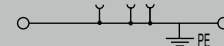

Ex eb II C GbII
2 G D

IEC 60947-7-2

IEC	UL	CSA	EN 60079-7
2.5	AWG 28...12	AWG 28...12	2.5 mm ²
800			

300 A (2.5 mm ²)
3
A3 / V-0



定格電線範囲	
0.5...2.5 / 0.5...2.5	
0.5...2.5 / 0.5...2.5	
10 / 0.6 x 3.5 mm	

形番	梱包数	ご注文形番
A2C 2.5 PE	50	1521680000

形番	許容電流	梱包数	ご注文形番
AEP 2C 2.5		50	1514400000
AEB 35 SC/1		50	1991920000
ZEW 35/2		20	8630740000
AEB 35 SCL/1 V0		20	2661280000
ATPG 1.5-10 L	0.2 A	50	1991890000
ATPG 2.5 MI-R	0.2 A	50	1991960000
ATPG 2.5/3	0.2 A	25	2041190000
ATPG 2.5/5	0.2 A	25	2041180000
PS 2.0 MC		20	0310000000
S3TL-D06-35-100		1	S3TL-D06-35-100
DEK 5/5 MM WS		800	2007110000
WS 8/5 MM WS		800	2007150000
MS-H 5/8.5		250	1161250000

DINレールについては250頁、フェルルについては251頁~をご覧ください。

A3C 2.5 PE

2.5 mm²



5.1 x 66.5 x 36.5
/ 2.5
0.14...2.5

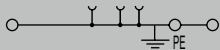

Ex eb II C GbII
2 G D



IEC 60947-7-2

IEC	UL	CSA	EN 60079-7
2.5	AWG 28...12	AWG 28...12	2.5 mm ²
800			

300 A (2.5 mm²)

3

A3 / V-0



定格電線範囲

0.5...2.5 / 0.5...2.5

0.5...2.5 / 0.5...2.5

10 / 0.6 x 3.5 mm

形番	梱包数	ご注文形番
A3C 2.5 PE	50	1521670000

形番	許容電流	梱包数	ご注文形番
AEP 3C 2.5		50	1521510000
AEB 35 SC/1		50	1991920000
ZEW 35/2		20	8630740000
AEB 35 SCL/1 V0		20	2661280000
ATPG 1.5-10 L	0.2 A	50	1991890000
ATPG 2.5 MI-R	0.2 A	50	1991960000
ATPG 2.5/3	0.2 A	25	2041190000
ATPG 2.5/5	0.2 A	25	2041180000
PS 2.0 MC		20	0310000000
S3TL-D06-35-100		1	S3TL-D06-35-100
DEK 5/5 MM WS		800	2007110000
WS 8/5 MM WS		800	2007150000
MS-H 5/8.5		250	1161250000

A4C 2.5 PE

2.5 mm²



5.1 x 77.5 x 36.5
/ 2.5
0.14...2.5

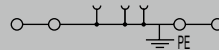

Ex eb II C GbII
2 G D



IEC 60947-7-2

IEC	UL	CSA	EN 60079-7
2.5	AWG 28...12	AWG 28...12	2.5 mm ²
800			

300 A (2.5 mm²)

3

A3 / V-0



定格電線範囲

0.5...2.5 / 0.5...2.5

0.5...2.5 / 0.5...2.5

10 / 0.6 x 3.5 mm

形番	梱包数	ご注文形番
A4C 2.5 PE	50	1521540000

形番	許容電流	梱包数	ご注文形番
AEP 4C 2.5		50	1521530000
AEB 35 SC/1		50	1991920000
ZEW 35/2		20	8630740000
AEB 35 SCL/1 V0		20	2661280000
ATPG 1.5-10 L	0.2 A	50	1991890000
ATPG 2.5 MI-R	0.2 A	50	1991960000
ATPG 2.5/3	0.2 A	25	2041190000
ATPG 2.5/5	0.2 A	25	2041180000
PS 2.0 MC		20	0310000000
S3TL-D06-35-100		1	S3TL-D06-35-100
DEK 5/5 MM WS		800	2007110000
WS 8/5 MM WS		800	2007150000
MS-H 5/8.5		250	1161250000

A2C 4 PE

4 mm²



6.1 x 60 x 39.5
/ 4
0.14...4

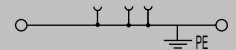

Ex eb II C GbII
2 G D



IEC 60947-7-2

IEC	UL	CSA	EN 60079-7
4	AWG 28...10	AWG 26...10	4 mm ²
800			

480 A (4 mm²)

3

A4 / V-0



定格電線範囲

0.5...4 / 0.5...4

0.5...4 / 0.5...4

12 / 0.6 x 3.5 mm

形番	梱包数	ご注文形番
A2C 4 PE	50	2051360000

形番	許容電流	梱包数	ご注文形番
AEP 2C 4		50	2051680000
AEB 35 SC/1		50	1991920000
ZEW 35/2		20	8630740000
AEB 35 SCL/1 V0		20	2661280000
ATPG 1.5-10 L	0.2 A	50	1991890000
ATPG 4 MI-R	0.2 A	50	1991860000
PS 2.0 MC		20	0310000000
S3TL-D06-35-100		1	S3TL-D06-35-100
DEK 5/6 MM WS		600	2007120000
WS 8/6 MM WS		600	2007160000
MS-H 5/8.5		250	1161250000

A3C 4 PE

 4 mm²

A4C 4 PE

 4 mm²

幅/長さ/高さ	mm
最大電流/最大接続電線サイズ	-/mm ²
接続電線範囲	mm ²

回路図の詳細については265頁をご覧ください。

技術データ

定格データ	
定格電線断面積	mm ²
隣接端子台との定格電圧	V
隣接端子台との定格インパルス耐電圧	kV
短時間耐電流	
汚染度	
プラグゲージ (IEC 60947-1) / 難燃性 (UL 94)	
認証	

接続電線 (H05V/H07V)

単線 / より線	mm ²
細より線 / フェルル付より線	mm ²
被覆剥き長さ* / ドライバ刃先サイズ	mm/-

備考
*フェルルの選定方法は264頁をご覧ください。

注文データ

本体	グリーン/イエロー
備考	

適合アクセサリ

エンドプレート	ページ
止め金具	▶124頁
	ページ、ねじ取付
	ページ、ワンタッチ取付
	ページ、ワンタッチ取付
テストアダプタ	▶130頁
	1極 / 始端用
	中間用 / 終端用
テストプラグ	
ドライバ	▶226頁
	絶縁
端子台マーカ	▶232頁
マークシートホルダ	▶238頁

6.1 x 74 x 39.5	
/ 4	
0.14...4	

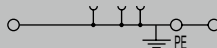

Ex eb II C GbII 2 G D

IEC 60947-7-2			
IEC	UL	CSA	EN 60079-7
4	AWG 28...10	AWG 26...10	4 mm ²
800			
480 A (4 mm ²)			
3			
A4 / V-0			



定格電線範囲	
0.5...4 / 0.5...4	
0.5...4 / 0.5...4	
12 / 0.6 x 3.5 mm	

形番	梱包数	ご注文形番
A3C 4 PE	50	2051410000

形番	許容電流	梱包数	ご注文形番
AEP 3C 4		20	2051720000
AEB 35 SC/1		50	1991920000
ZEW 35/2		20	8630740000
AEB 35 SCL/1 V0		20	2661280000
ATPG 1.5-10 L	0.2 A	50	1991890000
ATPG 2.5 MI-R	0.2 A	50	1991960000
PS 2.0 MC		20	0310000000
S3TL-D06-35-100		1	S3TL-D06-35-100
DEK 5/6 MM WS		600	2007120000
WS 8/6 MM WS		600	2007160000
MS-H 5/8.5		250	1161250000

6.1 x 87.5 x 39.5	
/ 4	
0.14...4	

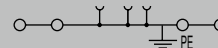

Ex eb II C GbII 2 G D

IEC 60947-7-2			
IEC	UL	CSA	EN 60079-7
4	AWG 28...10	AWG 26...10	4 mm ²
800			
480 A (4 mm ²)			
3			
A4 / V-0			



定格電線範囲	
0.5...4 / 0.5...4	
0.5...4 / 0.5...4	
12 / 0.6 x 3.5 mm	

形番	梱包数	ご注文形番
A4C 4 PE	50	2051560000

形番	許容電流	梱包数	ご注文形番
AEP 4C 4		20	2051900000
AEB 35 SC/1		50	1991920000
ZEW 35/2		20	8630740000
AEB 35 SCL/1 V0		20	2661280000
ATPG 1.5-10 L	0.2 A	50	1991890000
ATPG 4 MI-R	0.2 A	50	1991860000
PS 2.0 MC		20	0310000000
S3TL-D06-35-100		1	S3TL-D06-35-100
DEK 5/6 MM WS		600	2007120000
WS 8/6 MM WS		600	2007160000
MS-H 5/8.5		250	1161250000

DINレールについては250頁、フェルルについては251頁~をご覧ください。

A2C 6 PE

6 mm²



8.1 x 66.5 x 45.5
/ 6
0.34...6

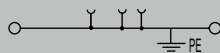

Ex eb II C GbII
2 G D



IEC 60947-7-2

IEC	UL	CSA	EN 60079-7
6	AWG 22...8	AWG 22...8	6 mm ²
800			

720 A (6 mm²)

3

A5 / V-0



定格電線範囲

0.5...6 / 0.5...6
0.5...6 / 0.5...6
12 / 0.6 x 3.5 mm

A3C 6 PE

6 mm²



8.1 x 84.5 x 45.5
/ 6
0.34...6

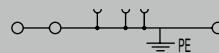

Ex eb II C GbII
2 G D



IEC 60947-7-2

IEC	UL	CSA	EN 60079-7
6	AWG 22...8	AWG 22...8	6 mm ²
800			

720 A (6 mm²)

3

A5 / V-0



定格電線範囲

0.5...6 / 0.5...6
0.5...6 / 0.5...6
12 / 1.0 x 5.5 mm

A2C 10 PE

10 mm²



10 x 80.5 x 51.5
/ 10
0.5...10

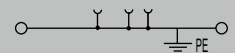

Ex eb II C GbII
2 G D



IEC 60947-7-2

IEC	UL	CSA	EN 60079-7
10	AWG 20...6	AWG 20...6	10 mm ²
1000			

1200 A (10 mm²)

3

A6 / V-0



定格電線範囲

0.5...10 / 0.5...10
0.5...10 / 0.5...10
18 / 0.6 x 3.5 mm

形番	梱包数	ご注文形番
A2C 6 PE	50	1991810000

形番	梱包数	ご注文形番
A3C 6 PE	50	1991850000

形番	梱包数	ご注文形番
A2C 10 PE	25	2490440000

形番	許容電流	梱包数	ご注文形番
AEP 2C 6		50	1991970000
AEB 35 SC/1		50	1991920000
ZEW 35/2		20	8630740000
AEB 35 SCL/1 V0		20	2661280000
ATPG 1.5-10 L	0.2 A	50	1991890000
ATPG 6 MI-R	0.2 A	50	1991930000
PS 2.0 MC		20	0310000000
SDIL 1.0x5.5x125		1	2749160000
DEK-A 5/8 MM WS		500	2448860000
WS-A 8/8 MM WS		500	2448930000
MS-H 5/8.5		250	1161250000

形番	許容電流	梱包数	ご注文形番
AEP 3C 6		50	1991940000
AEB 35 SC/1		50	1991920000
ZEW 35/2		20	8630740000
AEB 35 SCL/1 V0		20	2661280000
ATPG 1.5-10 L	0.2 A	50	1991890000
ATPG 6 MI-R	0.2 A	50	1991930000
PS 2.0 MC		20	0310000000
SDIL 1.0x5.5x125		1	2749160000
DEK-A 5/8 MM WS		500	2448860000
WS-A 8/8 MM WS		500	2448930000
MS-H 5/8.5		250	1161250000

形番	許容電流	梱包数	ご注文形番
AEP 2C 10/16		20	2490380000
AEB 35 SC/1		50	1991920000
ZEW 35/2		20	8630740000
AEB 35 SCL/1 V0		20	2661280000
PS 2.0 MC		20	0310000000
SDIL 1.0x5.5x125		1	2749160000
WS-A 8/10 MM WS		350	2619890000
MS-H 5/8.5		250	1161250000

A3C 10 PE

10 mm²



A2C 16 PE

16 mm²



幅/長さ/高さ	mm
最大電流/最大接続電線サイズ	-/mm ²
接続電線範囲	mm ²

回路図の詳細については265頁をご覧ください。

技術データ

定格データ	
定格電線断面積	mm ²
隣接端子台との定格電圧	V
隣接端子台との定格インパルス耐電圧	kV
短時間耐電流	
汚染度	
プラグゲージ (IEC 60947-1) / 難燃性 (UL 94)	
認証	

接続電線 (H05V/H07V)

単線 / より線	mm ²
細より線 / フェルル付より線	mm ²
被覆剥き長さ* / ドライバ刃先サイズ	mm/-

備考
*フェルルの選定方法は264頁をご覧ください。

注文データ

本体	グリーン/イエロー
備考	

適合アクセサリ

エンドプレート	ページ
止め金具	▶124頁
	ページ、ねじ取付
	ページ、ワンタッチ取付
	ページ、ワンタッチ取付
テストアダプタ	▶130頁
	1極 / 始端用
	中間用 / 終端用
テストプラグ	
ドライバ	▶226頁
	絶縁
端子台マーカ	▶232頁
マークシートホルダ	▶238頁

10 x 102 x 51.5	
/ 10	
0.5...10	

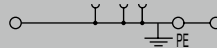

Ex eb II C GbII
2 G D



IEC 60947-7-2			
IEC	UL	CSA	EN 60079-7
10	AWG 20...6	AWG 20...6	10 mm ²
1000			
1200 A (10 mm ²)			
3			
A6 / V-0			



定格電線範囲

0.5...10 / 0.5...10
0.5...10 / 0.5...10
18 / 1.0 x 5.5 mm

形番	梱包数	ご注文形番
A3C 10 PE	25	2490590000

形番	許容電流	梱包数	ご注文形番
AEP 3C 10/16		20	2490530000
AEB 35 SC/1		50	1991920000
ZEW 35/2		20	8630740000
AEB 35 SCL/1 V0		20	2661280000
PS 2.0 MC		20	0310000000
SDIL 1.0x5.5x125		1	2749160000
WS-A 8/10 MM WS		350	2619890000
MS-H 5/8.5		250	1161250000

12 x 80.5 x 51.5	
/ 16	
0.5...16	

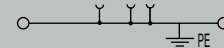

IEC 60947-7-2			
IEC	UL	CSA	EN 60079-7
16	AWG 18...6	AWG 18...6	16 mm ²
1000			
1920 A (16 mm ²)			
3			
A6 / V-0			



定格電線範囲

0.5...16 / 0.5...16
0.5...16 / 0.5...16
18 / 1.0 x 5.5 mm

形番	梱包数	ご注文形番
A2C 16 PE	20	2494010000

形番	許容電流	梱包数	ご注文形番
AEP 2C 10/16		20	2490380000
AEB 35 SC/1		50	1991920000
ZEW 35/2		20	8630740000
AEB 35 SCL/1 V0		20	2661280000
PS 2.0 MC		20	0310000000
SDIL 1.0x5.5x125		1	2749160000
WS-A 8/12 MM WS		300	2619900000
MS-H 5/8.5		250	1161250000

DINレールについては250頁、フェルルについては251頁~をご覧ください。

A3C 16 PE

16 mm²



12 x 102 x 51.5
/ 16
0.5...16

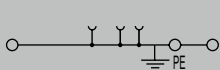

IEC 60947-7-2

IEC	UL	CSA	EN 60079-7
16	AWG 18...6	AWG 18...6	16 mm ²
1000			

1920 A (16 mm²)
3
A6 / V-0



定格電線範囲

0.5...16 / 0.5...16
0.5...16 / 0.5...16
18 / 1.0 x 5.5 mm

形番	梱包数	ご注文形番
A3C 16 PE	20	2494020000

形番	許容電流	梱包数	ご注文形番
AEP 3C 10/16		20	2490530000
AEB 35 SC/1		50	1991920000
ZEW 35/2		20	8630740000
AEB 35 SCL/1 V0		20	2661280000
PS 2.0 MC		20	0310000000
SDIL 1.0X5.5X125		1	2749160000
WS-A 8/12 MM WS		300	2619900000
MS-H 5/8.5		250	1161250000

A2T 1.5 PE

1.5 mm²

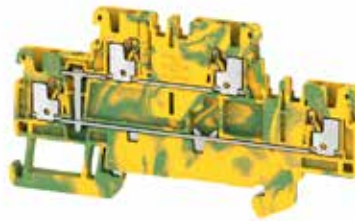

3.5 x 84 x 45
/ 1.5
0.14...1.5



Ex eb II C Gbll
2 G D

IEC 60947-7-2

IEC	UL	CSA	EN 60079-7
1.5	AWG 26...14	AWG 26...14	1.5 mm ²
500			

180 A (1.5 mm²)
3
A1 / V-0



定格電線範囲

0.5...1.5 / 0.5...1.5
0.5...1.5 / 0.5...0.75
8 / 0.4 x 2.0 mm

形番	梱包数	ご注文形番
A2T 1.5 PE	50	2469410000

形番	許容電流	梱包数	ご注文形番
AEP 2T 1.5		20	2469420000
AEB 35 SC/1		50	1991920000
ZEW 35/2		20	8630740000
AEB 35 SCL/1 V0		20	2661280000
ATPG 1.5-10 L	0.2 A	50	1991890000
ATPG 1.5 MI-R	0.2 A	50	1991880000
PS 2.0 MC		20	0310000000
S3TL-D04-20-60		1	S3TL-D04-20-60
DEK 5/3.5 MM WS		1000	2007100000
WS 8/3.5 MM WS		1000	2007140000

A2T 2.5 PE

2.5 mm²



5.1 x 90 x 50.5
/ 2.5
0.14...2.5

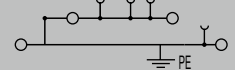

Ex eb II C Gbll
2 G D

IEC 60947-7-2

IEC	UL	CSA	EN 60079-7
2.5	AWG 28...12	AWG 28...12	2.5 mm ²
800			

300 A (2.5 mm²)
3
A3 / V-0



定格電線範囲

0.5...2.5 / 0.5...2.5
0.5...2.5 / 0.5...2.5
10 / 0.6 x 3.5 mm

形番	梱包数	ご注文形番
A2T 2.5 PE	50	1547680000

形番	許容電流	梱包数	ご注文形番
AEP 2T 2.5		20	1547690000
AEB 35 SC/1		50	1991920000
ZEW 35/2		20	8630740000
AEB 35 SCL/1 V0		20	2661280000
ATPG 1.5-10 L	0.2 A	50	1991890000
ATPG 2.5 MI-R	0.2 A	50	1991960000
PS 2.0 MC		20	0310000000
S3TL-D06-35-100		1	S3TL-D06-35-100
DEK 5/5 MM WS		800	2007110000
WS 8/5 MM WS		800	2007150000
MS-H 5/8.5		250	1161250000

A3T 2.5 PE

 2.5 mm²

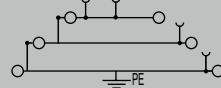
 5.1 x 116 x 64.5
/ 2.5
0.14...2.5

 Ex eb II C Gbll
2 G D

DIN EN 60947-7-2

IEC	UL	CSA	EN 60079-7
2.5	AWG 28...12	AWG 28...12	2.5 mm ²
800			

300 A (2.5 mm ²)			
3			
A3 / V-0			



定格電線範囲

0.5...2.5 / 0.5...2.5
0.5...2.5 / 0.5...2.5
10 / 0.6 x 3.5 mm

形番	梱包数	ご注文形番
A3T 2.5 PE	50	242850000

形番	許容電流	梱包数	ご注文形番
AEP 3T 2.5		20	2428560000
AEB 35 SC/1		50	1991920000
ZEW 35/2		20	8630740000
AEB 35 SCL/1 V0		20	2661280000
ATPG 1.5-10 L	0.2 A	50	1991890000
ATPG 2.5 MI-R	0.2 A	50	1991960000
PS 2.0 MC		20	0310000000
S3TL-D06-35-100		1	S3TL-D06-35-100
DEK 5/5 MM WS	800		2007110000
WS 8/5 MM WS	800		2007150000
MS-H 5/8.5		250	1161250000

A2T 2.5 3C PE

 2.5 mm²

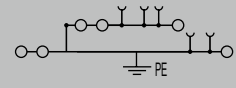
 5.1 x 114.2 x 64
/ 2.5
0.14...2.5

IEC 60947-7-2

IEC	UL	CSA	EN 60079-7
2.5	AWG 28...12		2.5 mm ²
800			

300 A (2.5 mm ²)			
3			
A3 / V-0			



定格電線範囲

0.5...2.5 / 0.5...2.5
0.5...2.5 / 0.5...2.5
10 / 0.6 x 3.5 mm

形番	梱包数	ご注文形番
A2T 2.5 3C PE	50	2531320000

形番	許容電流	梱包数	ご注文形番
AEP 2T 2.5 3C		20	2532690000
AEB 35 SC/1		50	1991920000
ZEW 35/2		20	8630740000
AEB 35 SCL/1 V0		20	2661280000
ATPG 1.5-10 L	0.2 A	50	1991890000
ATPG 2.5 MI-R	0.2 A	50	1991960000
PS 2.0 MC		20	0310000000
S3TL-D06-35-100		1	S3TL-D06-35-100
DEK 5/5 MM WS	800		2007110000
WS 8/5 MM WS	800		2007150000
MS-H 5/8.5		250	1161250000

幅/長さ/高さ mm
最大電流/最大接続電線サイズ -/mm²
接続電線範囲 mm²

回路図の詳細については265頁をご覧ください。

技術データ

定格データ	
定格電線断面積	mm ²
隣接端子台との定格電圧	V
隣接端子台との定格インパルス耐電圧	kV
短時間耐電流	
汚染度	
プラグゲージ (IEC 60947-1) / 難燃性 (UL 94)	
認証	

接続電線 (H05V/H07V)

単線 / より線	mm ²
細より線 / フェルル付より線	mm ²
被覆剥き長さ* / ドライバ刃先サイズ	mm/-

備考
*フェルルの選定方法は264頁をご覧ください。

注文データ

本体	
	グリーン/イエロー
備考	

適合アクセサリ

エンドプレート	ページ
止め金具	▶124頁
	ページ、ねじ取付
	ページ、ワンタッチ取付
	ページ、ワンタッチ取付
テストアダプタ	▶130頁
	1極 / 始端用
	中間用 / 終端用
テストプラグ	
ドライバ	▶226頁
	絶縁
端子台マーカ	▶232頁
マークシートホルダ	▶238頁

DINレールについては250頁、フェルルについては251頁~をご覧ください。

A2T 4 PE

4 mm²



6.1 x 100 x 53.5
/ 4
0.14...4

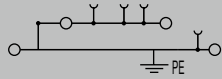

IEC 60947-7-2

IEC	UL	CSA	EN 60079-7
4	AWG 26...10		4 mm ²
800			
8			
	480 A (4 mm ²)		
	3		
	A4 / V-0		



定格電線範囲

0.5...4 / 0.5...4

0.5...4 / 0.5...4

12 / 0.6 x 3.5 mm

形番	梱包数	ご注文形番
A2T 4 PE	50	2539990000

形番	許容電流	梱包数	ご注文形番
AEP 2T 4		20	2540000000
AEB 35 SC/1		50	1991920000
ZEW 35/2		20	8630740000
AEB 35 SCL/1 V0		20	2661280000
ATPG 1.5-10 L	0.2 A	50	1991890000
ATPG 4 MI-R	0.2 A	50	1991860000
PS 2.0 MC		20	0310000000
S3TL-D06-35-100		1	S3TL-D06-35-100
DEK 5/6 MM WS		600	2007120000
WS 8/6 MM WS		600	2007160000
MS-H 5/8.5		250	1161250000





Klippon Connect Push-in式 Aシリーズ ユニバーサルレンジ

迅速かつ柔軟に効率よく接続

Klippon Connect Push-in式 Aシリーズ プラグイン端子台

プラグイン端子台なら、組立に必要な時間を短縮でき、配線の交換、および運搬の際に必要な、部品の分解を簡略化できます。

Push-in接続技術を採用したKlippon Connect Push-in式 Aシリーズプラグイン端子台では、当社独自の接続技術がもたらすメリットをプラグの柔軟性と組み合わせることができます。このため、制御盤の配線を迅速かつ簡単に交換できます。過酷な状況下でも信頼性が高く、鉄道や物流での用途に最適です。

機械的負荷に対する保護

ストレインリリーフ(*)により、機械的ストレスから接点を保護します。さらにプラグからの不意な電線抜けを防止します。

*)ストレインリリーフについては79頁をご覧ください。

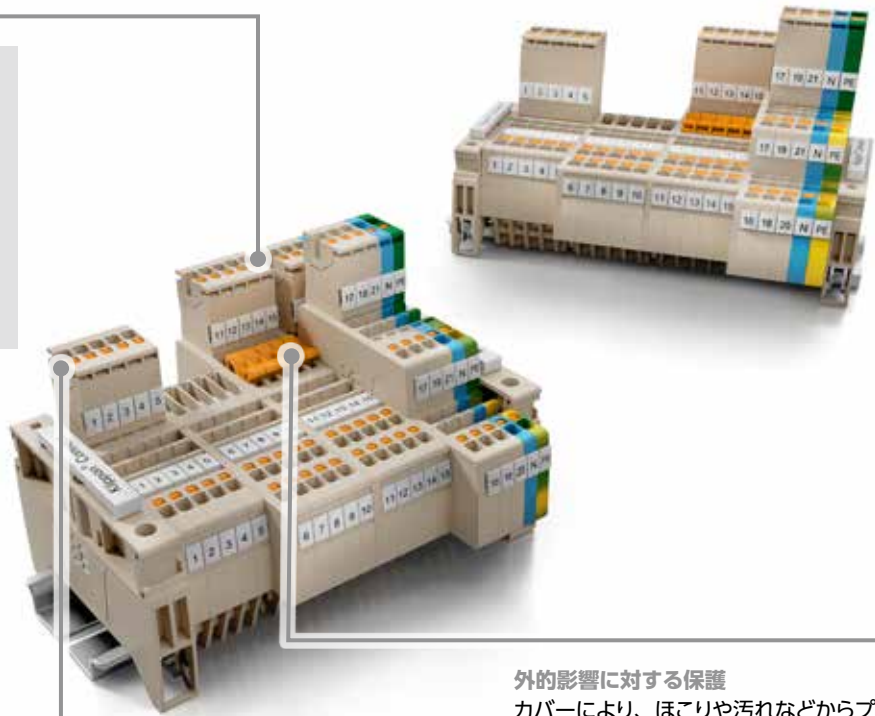

耐振性

ロックエレメント(*)により、すべてのプラグをベース端子台に安全かつ簡単に接続できます。

このため、端子台からプラグが不意に外れることを防止します。

*)ロックエレメントについては79頁をご覧ください。



外的影響に対する保護

カバーにより、ほこりや汚れなどからプラグ接点を保護します。

カバーは上部も保護します。プラグがない場合でも指が触れても安全な状態を保ちます。

プラグの誤取付防止に対する保護

コードエレメント(*)を使用しているため、プラグの取付けミスを防ぎ、確実なプラグイン式接続を実現しています。

*)コードエレメントについては79頁をご覧ください。



プラグイン端子台



Klippon Connect Push-in式 Aシリーズ ユニバーサルレンジ

幅/長さ/高さ	mm
最大電流/最大接続電線サイズ	-/mm ²
接続電線範囲	mm ²

回路図の詳細については265頁をご覧ください。

技術データ

定格データ	
隣接端子台との定格電圧	V
定格電流	A
定格電線断面積	mm ²
インパルス耐電圧 / 汚染度	
プラグゲージ (IEC 60947-1) / 難燃性 (UL 94)	
認証	

接続電線 (H05V/H07V)	
単線 / より線	mm ²
細より線 / フェルール付より線	mm ²
被覆剥き長さ* / ドライバ刃先サイズ	mm ² /-

備考	
*フェルールの選定方法は264頁をご覧ください。	

注文データ

本体	
	ページ
	ブルー
	グリーン/イエロー

備考	
----	--

適合アクセサリ

ショートバー (渡り金具)	
	▶125頁
	2極
	10極

エンドプレート	
	ページ
	ブルー

止め金具	
	▶124頁
	ページ、ねじ取付
	ページ、ワンタッチ取付
	ページ、ワンタッチ取付

プラグ (組立用プラグのカバーについては78頁をご覧ください。)	
セット	1極
セット	10極
組立用	中間用
組立用	始端用
組立用	終端用

テストプラグ	
--------	--

ドライバ	
	▶226頁
	絶縁

端子台マーカ	
	▶232頁

DINレールについては250頁、フェルールについては251頁~をご覧ください。

APGTB 1.5 FT 2C/1

1.5 mm²



3.5 x 55 x 33.5
17.5 / 1.5
0.14...1.5

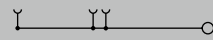

IEC 60947-7-1

IEC	UL	CSA	EN 60079-7
500	300	300	
17.5	13	13	
1.5	AWG 26...14	AWG 26...14	
6 kV / 3			
A1 / V-0			



定格電線範囲	
0.5...1.5 / 0.5...1.5	
0.5...1.5 / 0.5...0.75	
8 / 0.4 x 2.0 mm	

形番	梱包数	ご注文形番
APGTB 1.5 FT 2C/1	50	2482160000
APGTB 1.5 FT 2C/1 BL	50	2482170000

形番	許容電流	梱包数	ご注文形番
ZQV 1.5N/2	17.5 A	60	1985410000
ZQV 1.5N/10	17.5 A	20	1985580000

AEP 2C 1.5	50	1552600000
AEP 2C 1.5 BL	50	1552610000

AEB 35 SC/1	50	1991920000
ZEW 35/2	20	8630740000
AEB 35 SCL/1 V0	20	2661280000

APG 1.5/1	17.5 A	50	2482340000
APG 1.5/10	17.5 A	20	2482430000
APG 1.5 MI	17.5 A	50	2482280000
APG 1.5 L	17.5 A	50	2482250000
APG 1.5 R	17.5 A	50	2482310000

PS 2.0 MC	20	0310000000
-----------	----	------------

S3TL-D04-20-60	1	S3TL-D04-20-60
----------------	---	----------------

DEK 5/3.5 MM WS	1000	2007100000
WS 8/3.5 MM WS	1000	2007140000

APGTB 1.5 PE 2C/1

1.5 mm²



3.5 x 55 x 33.5
/ 1.5
0.14...1.5

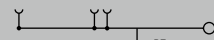

IEC 60947-7-2

IEC	UL	CSA	EN 60079-7
500	300	300	
1.5	AWG 26...14	AWG 26...14	
6 kV / 3			
A1 / V-0			



定格電線範囲	
0.5...1.5 / 0.5...1.5	
0.5...1.5 / 0.5...0.75	
8 / 0.4 x 2.0 mm	

形番	梱包数	ご注文形番
APGTB 1.5 PE 2C/1	50	2482220000

形番	許容電流	梱包数	ご注文形番
ZQV 1.5N/2	17.5 A	60	1985410000
ZQV 1.5N/10	17.5 A	20	1985580000

AEP 2C 1.5	50	1552600000
------------	----	------------

AEB 35 SC/1	50	1991920000
ZEW 35/2	20	8630740000
AEB 35 SCL/1 V0	20	2661280000

APG 1.5/1	17.5 A	50	2482340000
APG 1.5/10	17.5 A	20	2482430000
APG 1.5 MI	17.5 A	50	2482280000
APG 1.5 L	17.5 A	50	2482250000
APG 1.5 R	17.5 A	50	2482310000

PS 2.0 MC	20	0310000000
-----------	----	------------

S3TL-D04-20-60	1	S3TL-D04-20-60
----------------	---	----------------

DEK 5/3.5 MM WS	1000	2007100000
WS 8/3.5 MM WS	1000	2007140000

APGTB 1.5 FT 3C/1

1.5 mm²



3.5 x 62 x 33.5
17.5 / 1.5
0.14...1.5



IEC 60947-7-1

IEC	UL	CSA	EN 60079-7
500	300	300	
17.5	13	13	
1.5	AWG 26...14	AWG 26...14	
6 kV / 3			
A1 / V-0			



定格電線範囲

0.5...1.5 / 0.5...1.5
0.5...1.5 / 0.5...0.75
8 / 0.4 x 2.0 mm

形番	梱包数	ご注文形番
APGTB 1.5 FT 3C/1	50	2482180000
APGTB 1.5 FT 3C/1 BL	50	2482190000

形番	許容電流	梱包数	ご注文形番
ZQV 1.5N/2	17.5 A	60	1985410000
ZQV 1.5N/10	17.5 A	20	1985580000
AEP 3C 1.5		50	1552620000
AEP 3C 1.5 BL		50	1552630000
AEB 35 SC/1		50	1991920000
ZEW 35/2		20	8630740000
AEB 35 SCL/1 V0		20	2661280000
APG 1.5/1	17.5 A	50	2482340000
APG 1.5/10	17.5 A	20	2482430000
APG 1.5 MI	17.5 A	50	2482280000
APG 1.5 L	17.5 A	50	2482250000
APG 1.5 R	17.5 A	50	2482310000
PS 2.0 MC		20	0310000000
S3TL-D04-20-60		1	S3TL-D04-20-60
DEK 5/3.5 MM WS		1000	2007100000
WS 8/3.5 MM WS		1000	2007140000

APGTB 1.5 FT PE 3C/1

1.5 mm²



3.5 x 62 x 33.5
/ 1.5
0.14...1.5



IEC 60947-7-2

IEC	UL	CSA	EN 60079-7
500	300	300	
17.5	13	13	
1.5	AWG 26...14	AWG 26...14	
6 kV / 3			
A1 / V-0			



定格電線範囲

0.5...1.5 / 0.5...1.5
0.5...1.5 / 0.5...0.75
8 / 0.4 x 2.0 mm

形番	梱包数	ご注文形番
APGTB 1.5 PE 3C/1	50	2482230000

形番	許容電流	梱包数	ご注文形番
ZQV 1.5N/2	17.5 A	60	1985410000
ZQV 1.5N/10	17.5 A	20	1985580000
AEP 3C 1.5		50	1552620000
AEB 35 SC/1		50	1991920000
ZEW 35/2		20	8630740000
AEB 35 SCL/1 V0		20	2661280000
APG 1.5/1	17.5 A	50	2482340000
APG 1.5/10	17.5 A	20	2482430000
APG 1.5 MI	17.5 A	50	2482280000
APG 1.5 L	17.5 A	50	2482250000
APG 1.5 R	17.5 A	50	2482310000
PS 2.0 MC		20	0310000000
S3TL-D04-20-60		1	S3TL-D04-20-60
DEK 5/3.5 MM WS		1000	2007100000
WS 8/3.5 MM WS		1000	2007140000

APGTB 1.5 FT 4C/2

1.5 mm²



3.5 x 80 x 33.5
17.5 / 1.5
0.14...1.5



IEC 60947-7-1

IEC	UL	CSA	EN 60079-7
500	300	300	
17.5	13	13	
1.5	AWG 26...14	AWG 26...14	
6 kV / 3			
A1 / V-0			



定格電線範囲

0.5...1.5 / 0.5...1.5
0.5...1.5 / 0.5...0.75
8 / 0.4 x 2.0 mm

形番	梱包数	ご注文形番
APGTB 1.5 FT 4C/2	50	2482200000
APGTB 1.5 FT 4C/2 BL	50	2482210000

形番	許容電流	梱包数	ご注文形番
ZQV 1.5N/2	17.5 A	60	1985410000
ZQV 1.5N/10	17.5 A	20	1985580000
AEP PGTB 1.5 4C/2		50	2482510000
AEP PGTB 1.5 4C/2 BL		50	2482520000
AEB 35 SC/1		50	1991920000
ZEW 35/2		20	8630740000
AEB 35 SCL/1 V0		20	2661280000
APG 1.5/1	17.5 A	50	2482340000
APG 1.5/10	17.5 A	20	2482430000
APG 1.5 MI	17.5 A	50	2482280000
APG 1.5 L	17.5 A	50	2482250000
APG 1.5 R	17.5 A	50	2482310000
PS 2.0 MC		20	0310000000
S3TL-D04-20-60		1	S3TL-D04-20-60
DEK 5/3.5 MM WS		1000	2007100000
WS 8/3.5 MM WS		1000	2007140000

Klippon Connect Push-in式 Aシリーズ ユニバーサルレンジ

APGTB 1.5 PE 4C/2

1.5 mm²



3.5 x 80 x 33.5
/ 1.5
0.14...1.5

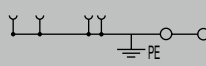

IEC 60947-7-2

IEC	UL	CSA	EN 60079-7
500	300	300	
1.5	AWG 26...14	AWG 26...14	
6 kV / 3			
A1 / V-0			



定格電線範囲

0.5...1.5 / 0.5...1.5
0.5...1.5 / 0.5...0.75
8 / 0.4 x 2.0 mm

形番	梱包数	ご注文形番
APGTB 1.5 PE 4C/2	50	2482240000

形番	許容電流	梱包数	ご注文形番
ZQV 1.5N/2	17.5 A	60	1985410000
ZQV 1.5N/10	17.5 A	20	1985580000
AEP PGTB 1.5 4C/2		50	2482510000
AEB 35 SC/1		50	1991920000
ZEW 35/2		20	8630740000
AEB 35 SCL/1 V0		20	2661280000
APG 1.5/1	17.5 A	50	2482340000
APG 1.5/10	17.5 A	20	2482430000
APG 1.5 MI	17.5 A	50	2482280000
APG 1.5 L	17.5 A	50	2482250000
APG 1.5 R	17.5 A	50	2482310000
PS 2.0 MC		20	0310000000
S3TL-D04-20-60		1	S3TL-D04-20-60
DEK 5/3.5 MM WS	1000		2007100000
WS 8/3.5 MM WS	1000		2007140000

APGTB 1.5 2T 4C/2

1.5 mm²



3.5 x 84.5 x 45
17.5 / 1.5
0.14...1.5

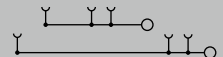

IEC 60947-7-1

IEC	UL	CSA	EN 60079-7
500	300	300	
17.5	13	13	
1.5	AWG 26...14	AWG 26...14	
6 kV / 3			
A1 / V-0			



定格電線範囲

0.5...1.5 / 0.5...1.5
0.5...1.5 / 0.5...0.75
8 / 0.4 x 2.0 mm

形番	梱包数	ご注文形番
APGTB 1.5 2T 4C/2	50	2485840000
APGTB 1.5 2T 4C/2 BL	50	2485850000

形番	許容電流	梱包数	ご注文形番
ZQV 1.5N/2	17.5 A	60	1985410000
ZQV 1.5N/10	17.5 A	20	1985580000
AEP 2T 1.5		20	2469420000
AEP 2T 1.5 BL		20	2471470000
AEB 35 SC/1		50	1991920000
ZEW 35/2		20	8630740000
AEB 35 SCL/1 V0		20	2661280000
APG 1.5/1	17.5 A	50	2482340000
APG 1.5/10	17.5 A	20	2482430000
APG 1.5 MI	17.5 A	50	2482280000
APG 1.5 L	17.5 A	50	2482250000
APG 1.5 R	17.5 A	50	2482310000
PS 2.0 MC		20	0310000000
S3TL-D04-20-60		1	S3TL-D04-20-60
DEK 5/3.5 MM WS	1000		2007100000
WS 8/3.5 MM WS	1000		2007140000

幅/長さ/高さ mm
最大電流/最大接続電線サイズ -/mm²
接続電線範囲 mm²

回路図の詳細については265頁をご覧ください。

技術データ

定格データ	
隣接端子台との定格電圧	V
定格電流	A
定格電線断面積	mm ²
インパルス耐電圧 / 汚染度	
プラグゲージ (IEC 60947-1) / 難燃性 (UL 94)	
認証	

接続電線 (H05V/H07V)

単線 / より線	mm ²
細より線 / フェール付より線	mm ²
被覆剥き長さ* / ドライバ刃先サイズ	mm ² /-

備考

*フェールの選定方法は264頁をご覧ください。

注文データ

本体	
	ページ
	ブルー
	グリーン/イエロー
備考	

適合アクセサリ

ショートバー (渡り金具)	▶125頁
	2極
	10極
エンドプレート	ページ
	ブルー
止め金具	▶124頁
	ページ、ねじ取付
	ページ、ワンタッチ取付
	ページ、ワンタッチ取付
プラグ (組立用プラグのカバーについては78頁をご覧ください。)	
セット	1極
セット	10極
組立用	中間用
組立用	始端用
組立用	終端用
テストプラグ	
ドライバ	▶226頁
	絶縁
端子台マーカ	▶232頁

DINレールについては250頁、フェールについては251頁~をご覧ください。

APGTB 1.5 2T VL 4C/2

1.5 mm²



3.5 x 84.5 x 45
17.5 / 1.5
0.14...1.5

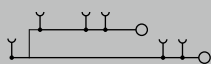

IEC 60947-7-1

IEC	UL	CSA	EN 60079-7
500	300	300	
17.5	13	13	
1.5	AWG 26...14	AWG 26...14	
6 kV / 3			
A1 / V-0			



定格電線範囲

0.5...1.5 / 0.5...1.5
0.5...1.5 / 0.5...0.75
8 / 0.4 x 2.0 mm

形番	梱包数	ご注文形番
APGTB 1.5 2T VL 4C/2	50	2485920000
APGTB 1.5 2T VL 4C/2 BL	50	2485930000

形番	許容電流	梱包数	ご注文形番
ZQV 1.5N/2	17.5 A	60	1985410000
ZQV 1.5N/10	17.5 A	20	1985580000
AEP 2T 1.5		20	2469420000
AEP 2T 1.5 BL		20	2471470000
AEB 35 SC/1		50	1991920000
ZEW 35/2		20	8630740000
AEB 35 SCL/1 V0		20	2661280000
APG 1.5/1	17.5 A	50	2482340000
APG 1.5/10	17.5 A	20	2482430000
APG 1.5 MI	17.5 A	50	2482280000
APG 1.5 L	17.5 A	50	2482250000
APG 1.5 R	17.5 A	50	2482310000
PS 2.0 MC		20	0310000000
S3TL-D04-20-60		1	S3TL-D04-20-60
DEK 5/3.5 MM WS		1000	2007100000
WS 8/3.5 MM WS		1000	2007140000

APGTB 1.5 2T FT PE 4C/2

1.5 mm²



3.5 x 84.5 x 45
17.5 / 1.5
0.14...1.5

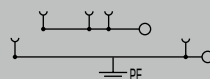

IEC 60947-7-1

IEC	UL	CSA	EN 60079-7
500	300	300	
17.5	13	13	
1.5	AWG 26...14	AWG 26...14	
6 kV / 3			
A1 / V-0			



定格電線範囲

0.5...1.5 / 0.5...1.5
0.5...1.5 / 0.5...0.75
8 / 0.4 x 2.0 mm

形番	梱包数	ご注文形番
APGTB 1.5 2T FT-PE 4C/2	50	2485860000

形番	許容電流	梱包数	ご注文形番
ZQV 1.5N/2	17.5 A	60	1985410000
ZQV 1.5N/10	17.5 A	20	1985580000
AEP 2T 1.5		20	2469420000
AEP 2T 1.5 BL		20	2471470000
AEB 35 SC/1		50	1991920000
ZEW 35/2		20	8630740000
AEB 35 SCL/1 V0		20	2661280000
APG 1.5/1	17.5 A	50	2482340000
APG 1.5/10	17.5 A	20	2482430000
APG 1.5 MI	17.5 A	50	2482280000
APG 1.5 L	17.5 A	50	2482250000
APG 1.5 R	17.5 A	50	2482310000
PS 2.0 MC		20	0310000000
S3TL-D04-20-60		1	S3TL-D04-20-60
DEK 5/3.5 MM WS		1000	2007100000
WS 8/3.5 MM WS		1000	2007140000

APGTB 1.5 2T PE 4C/2

1.5 mm²

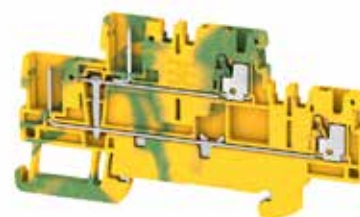

3.5 x 84.5 x 45
/ 1.5
0.14...1.5

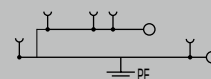

IEC 60947-7-2

IEC	UL	CSA	EN 60079-7
500	300	300	
17.5	13	13	
1.5	AWG 26...14	AWG 26...14	
6 kV / 3			
A1 / V-0			



定格電線範囲

0.5...1.5 / 0.5...1.5
0.5...1.5 / 0.5...0.75
8 / 0.4 x 2.0 mm

形番	梱包数	ご注文形番
APGTB 1.5 2T PE 4C/2	50	2485870000

形番	許容電流	梱包数	ご注文形番
ZQV 1.5N/2	17.5 A	60	1985410000
ZQV 1.5N/10	17.5 A	20	1985580000
AEP 2T 1.5		20	2469420000
AEB 35 SC/1		50	1991920000
ZEW 35/2		20	8630740000
AEB 35 SCL/1 V0		20	2661280000
APG 1.5/1	17.5 A	50	2482340000
APG 1.5/10	17.5 A	20	2482430000
APG 1.5 MI	17.5 A	50	2482280000
APG 1.5 L	17.5 A	50	2482250000
APG 1.5 R	17.5 A	50	2482310000
PS 2.0 MC		20	0310000000
S3TL-D04-20-60		1	S3TL-D04-20-60
DEK 5/3.5 MM WS		1000	2007100000
WS 8/3.5 MM WS		1000	2007140000

Klippon Connect Push-in式 Aシリーズ ユニバーサルレンジ

APGTB 2.5 FT 2C/1

2.5 mm²



5.1 x 55 x 36.5
24 / 2.5
0.14...2.5

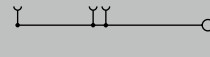

IEC 60947-7-1

IEC	UL	CSA	EN 60079-7
800	600	600	
24	20	20	
2.5	AWG 28...12	AWG 28...12	
8 kV / 3			
A3 / V-0			



定格電線範囲

0.5...2.5 / 0.5...2.5
0.5...2.5 / 0.5...2.5
10 / 0.6 x 3.5 mm

形番	梱包数	ご注文形番
APGTB 2.5 FT 2C/1	100	1513970000
APGTB 2.5 FT 2C/1 BL	100	1513990000

形番	許容電流	梱包数	ご注文形番
ZQV 2.5N/2	24 A	60	1527540000
ZQV 2.5N/10	24 A	20	1527690000
AEP 2C 2.5		50	1514400000
AEP 2C 2.5 BL		50	1514420000
AEB 35 SC/1		50	1991920000
ZEW 35/2		20	8630740000
AEB 35 SCL/1 V0		20	2661280000
APG 2.5/1	24 A	50	1513720000
APG 2.5/10	24 A	20	1513770000
APG 2.5 MI	24 A	50	1513880000
APG 2.5 L	24 A	50	1513830000
APG 2.5 R	24 A	50	1513940000
PS 2.0 MC		20	0310000000
S3TL-D06-35-100		1	S3TL-D06-35-100
DEK 5/5 MM WS	800		2007110000
WS 8/5 MM WS	800		2007150000
MS-H 5/8.5		250	1161250000

APGTB 2.5 PE 2C/1

2.5 mm²



5.1 x 54 x 36.5
/ 2.5
0.14...2.5

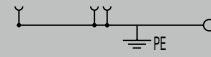

IEC 60947-7-2

IEC	UL	CSA	EN 60079-7
800	600	600	
2.5	AWG 28...12	AWG 28...12	
8 kV / 3			
A3 / V-0			



定格電線範囲

0.5...2.5 / 0.5...2.5
0.5...2.5 / 0.5...2.5
10 / 0.6 x 3.5 mm

形番	梱包数	ご注文形番
APGTB 2.5 PE 2C/1	50	1513870000

形番	許容電流	梱包数	ご注文形番
ZQV 2.5N/2	24 A	60	1527540000
ZQV 2.5N/10	24 A	20	1527690000
AEP 2C 2.5		50	1514400000
AEB 35 SC/1		50	1991920000
ZEW 35/2		20	8630740000
AEB 35 SCL/1 V0		20	2661280000
APG 2.5/1	24 A	50	1513720000
APG 2.5/10	24 A	20	1513770000
APG 2.5 MI	24 A	50	1513880000
APG 2.5 L	24 A	50	1513830000
APG 2.5 R	24 A	50	1513940000
PS 2.0 MC		20	0310000000
S3TL-D06-35-100		1	S3TL-D06-35-100
DEK 5/5 MM WS	800		2007110000
WS 8/5 MM WS	800		2007150000
MS-H 5/8.5		250	1161250000

幅/長さ/高さ mm
最大電流/最大接続電線サイズ A/mm²
接続電線範囲 mm²

回路図の詳細については265頁をご覧ください。

技術データ

定格データ

定格電圧	V
定格電流	A
定格電線断面積	mm ²
インパルス耐電圧 / 汚染度	
プラグゲージ (IEC 60947-1) / 難燃性 (UL 94)	
認証	

接続電線 (H05V/H07V)

単線 / より線	mm ²
細より線 / フェール付より線	mm ²
被覆剥き長さ* / ドライバ刃先サイズ	mm/-

備考

*フェールの選定方法は264頁をご覧ください。

注文データ

本体	ページ
	ベージュ
	ブルー
	グリーン/イエロー

備考

適合アクセサリ

ショートバー (渡り金具)	▶125頁
	2極
	10極
エンドプレート	ページ
	ブルー
止め金具	▶124頁
	ページ、ねじ取付
	ページ、ワンタッチ取付
	ページ、ワンタッチ取付
プラグ (組立用プラグのカバーについては78頁をご覧ください。)	
セット	1極
セット	10極
組立用	中間用
組立用	始端用
組立用	終端用
テストプラグ	
ドライバ	▶226頁
	絶縁
端子台マーカ	▶232頁
マークシートホルダ	▶238頁

DINレールについては250頁、フェールについては251頁~をご覧ください。

APGTB 2.5 FT 3C/1

2.5 mm²



5.1 x 66.5 x 36.5
24 / 2.5
0.14...2.5



IEC 60947-7-1

IEC	UL	CSA	EN 60079-7
800	600	600	
24	20	20	
2.5	AWG 28...12	AWG 28...12	
8 kV / 3			
A3 / V-0			



定格電線範囲

0.5...2.5 / 0.5...2.5
0.5...2.5 / 0.5...2.5
10 / 0.6 x 3.5 mm

形番	梱包数	ご注文形番
APGTB 2.5 FT 3C/1	50	151400000
APGTB 2.5 FT 3C/1 BL	50	151402000

形番	許容電流	梱包数	ご注文形番
ZQV 2.5N/2	24 A	60	1527540000
ZQV 2.5N/10	24 A	20	1527690000
AEP 3C 2.5		50	1521510000
AEP 3C 2.5 BL		50	1521520000
AEB 35 SC/1		50	1991920000
ZEW 35/2		20	8630740000
AEB 35 SCL/1 V0		20	2661280000
APG 2.5/1	24 A	50	1513720000
APG 2.5/10	24 A	20	1513770000
APG 2.5 MI	24 A	50	1513880000
APG 2.5 L	24 A	50	1513830000
APG 2.5 R	24 A	50	1513940000
S3TL-D06-35-100		1	S3TL-D06-35-100
DEK 5/5 MM WS		800	2007110000
WS 8/5 MM WS		800	2007150000
MS-H 5/8.5		250	1161250000

APGTB 2.5 PE 3C/1

2.5 mm²



5.1 x 66.5 x 36.5
/ 2.5
0.14...2.5



IEC 60947-7-2

IEC	UL	CSA	EN 60079-7
800	600	600	
24	20	20	
2.5	AWG 28...12	AWG 28...12	
8 kV / 3			
A3 / V-0			



定格電線範囲

0.5...2.5 / 0.5...2.5
0.5...2.5 / 0.5...2.5
10 / 0.6 x 3.5 mm

形番	梱包数	ご注文形番
APGTB 2.5 PE 3C/1	50	1513890000

形番	許容電流	梱包数	ご注文形番
ZQV 2.5N/2	24 A	60	1527540000
ZQV 2.5N/10	24 A	20	1527690000
AEP 3C 2.5		50	1521510000
AEB 35 SC/1		50	1991920000
ZEW 35/2		20	8630740000
AEB 35 SCL/1 V0		20	2661280000
APG 2.5/1	24 A	50	1513720000
APG 2.5/10	24 A	20	1513770000
APG 2.5 MI	24 A	50	1513880000
APG 2.5 L	24 A	50	1513830000
APG 2.5 R	24 A	50	1513940000
S3TL-D06-35-100		1	S3TL-D06-35-100
DEK 5/5 MM WS		800	2007110000
WS 8/5 MM WS		800	2007150000
MS-H 5/8.5		250	1161250000

APGTB 2.5 FT 4C/2

2.5 mm²



5.1 x 87 x 36.5
24 / 2.5
0.14...2.5



IEC 60947-7-1

IEC	UL	CSA	EN 60079-7
800	600	600	
24	20	20	
2.5	AWG 28...12	AWG 28...12	
8 kV / 3			
A3 / V-0			



定格電線範囲

0.5...2.5 / 0.5...2.5
0.5...2.5 / 0.5...2.5
10 / 0.6 x 3.5 mm

形番	梱包数	ご注文形番
APGTB 2.5 FT 4C/2	50	1514030000
APGTB 2.5 FT 4C/2 BL	50	1514040000

形番	許容電流	梱包数	ご注文形番
ZQV 2.5N/2	24 A	60	1527540000
ZQV 2.5N/10	24 A	20	1527690000
AEP PGTB 2.5 4C/2		50	1514450000
AEP PGTB 2.5 4C/2 BL		50	1514470000
AEB 35 SC/1		50	1991920000
ZEW 35/2		20	8630740000
AEB 35 SCL/1 V0		20	2661280000
APG 2.5/1	24 A	50	1513720000
APG 2.5/10	24 A	20	1513770000
APG 2.5 MI	24 A	50	1513880000
APG 2.5 L	24 A	50	1513830000
APG 2.5 R	24 A	50	1513940000
S3TL-D06-35-100		1	S3TL-D06-35-100
DEK 5/5 MM WS		800	2007110000
WS 8/5 MM WS		800	2007150000
MS-H 5/8.5		250	1161250000

Klippon Connect Push-in式 Aシリーズ ユニバーサルレンジ

APGTB 2.5 PE 4C/2

 2.5 mm²

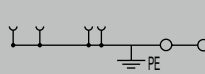
 5.1 x 87 x 36.5
 / 2.5
 0.14...2.5

IEC 60947-7-2

IEC	UL	CSA	EN 60079-7
800	600	600	
2.5	AWG 28...12	AWG 28...12	
8 kV / 3			
A3 / V-0			



定格電線範囲

 0.5...2.5 / 0.5...2.5
 0.5...2.5 / 0.5...2.5
 10 / 0.6 x 3.5 mm

APGTB 2.5 2T 4C/2

 2.5 mm²

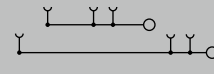
 5.1 x 91 x 50.5
 24 / 2.5
 0.14...2.5

IEC 60947-7-1

IEC	UL	CSA	EN 60079-7
800	600	600	
24	20	20	
2.5	AWG 28...12	AWG 28...12	
8 kV / 3			
A3 / V-0			



定格電線範囲

 0.5...2.5 / 0.5...2.5
 0.5...2.5 / 0.5...2.5
 10 / 0.6 x 3.5 mm

 幅/長さ/高さ mm
 最大電流/最大接続電線サイズ A/mm²
 接続電線範囲 mm²

回路図の詳細については265頁をご覧ください。

技術データ

定格データ	
定格電圧	V
定格電流	A
定格電線断面積	mm ²
インパルス耐電圧 / 汚染度	
プラグゲージ (IEC 60947-1) / 難燃性 (UL 94)	
認証	

接続電線 (H05V/H07V)

単線 / より線	mm ²
細より線 / フェルール付より線	mm ²
被覆剥き長さ* / ドライバ刃先サイズ	mm/-

備考

*フェルールの選定方法は264頁をご覧ください。

注文データ

本体	
	ページ
	ブルー
	グリーン/イエロー
備考	

適合アクセサリ

ショートバー (渡り金具)	▶125頁
	2極
	10極
エンドプレート	ページ
	ブルー
止め金具	▶124頁
	ページ、ねじ取付
	ページ、ワンタッチ取付
	ページ、ワンタッチ取付
プラグ (組立用プラグのカバーについては78頁をご覧ください。)	
セット	1極
セット	10極
組立用	中間用
組立用	始端用
組立用	終端用
テストプラグ	
ドライバ	▶226頁
	絶縁
端子台マーカ	▶232頁
マークシートホルダ	▶238頁

DINレールについては250頁、フェルールについては251頁~をご覧ください。

形番	梱包数	ご注文形番
APGTB 2.5 PE 4C/2	50	1513920000

形番	許容電流	梱包数	ご注文形番
ZQV 2.5N/2	24 A	60	1527540000
ZQV 2.5N/10	24 A	20	1527690000
AEP PGTB 2.5 4C/2		50	1514450000
AEB 35 SC/1		50	1991920000
ZEW 35/2		20	8630740000
AEB 35 SCL/1 V0		20	2661280000
APG 2.5/1	24 A	50	1513720000
APG 2.5/10	24 A	20	1513770000
APG 2.5 MI	24 A	50	1513880000
APG 2.5 L	24 A	50	1513830000
APG 2.5 R	24 A	50	1513940000
S3TL-D06-35-100		1	S3TL-D06-35-100
DEK 5/5 MM WS	800		2007110000
WS 8/5 MM WS	800		2007150000
MS-H 5/8.5		250	1161250000

形番	梱包数	ご注文形番
APGTB 2.5 2T 4C/2	50	1548060000
APGTB 2.5 2T 4C/2 BL	50	1548070000

形番	許容電流	梱包数	ご注文形番
ZQV 2.5N/2	24 A	60	1527540000
ZQV 2.5N/10	24 A	20	1527690000
AEP 2T 2.5		20	1547690000
AEP 2T 2.5 BL		20	1547700000
AEB 35 SC/1		50	1991920000
ZEW 35/2		20	8630740000
AEB 35 SCL/1 V0		20	2661280000
APG 2.5/1	24 A	50	1513720000
APG 2.5/10	24 A	20	1513770000
APG 2.5 MI	24 A	50	1513880000
APG 2.5 L	24 A	50	1513830000
APG 2.5 R	24 A	50	1513940000
PS 2.0 MC		20	0310000000
S3TL-D06-35-100		1	S3TL-D06-35-100
DEK 5/5 MM WS	800		2007110000
WS 8/5 MM WS	800		2007150000
MS-H 5/8.5		250	1161250000

APGTB 2.5 2T VL 4C/2

2.5 mm²



5.1 x 91 x 50.5
24 / 2.5
0.14...2.5

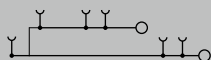

IEC 60947-7-1

IEC	UL	CSA	EN 60079-7
800	600	600	
24	20	20	
2.5	AWG 28...12	AWG 28...12	
8 kV / 3 A3 / V-0			



定格電線範囲

0.5...2.5 / 0.5...2.5
0.5...2.5 / 0.5...2.5
10 / 0.6 x 3.5 mm

形番	梱包数	ご注文形番
APGTB 2.5 2T VL 4C/2	50	1548140000
APGTB 2.5 2T VL 4C/2 BL	50	1548150000

形番	許容電流	梱包数	ご注文形番
ZQV 2.5N/2	24 A	60	1527540000
ZQV 2.5N/10	24 A	20	1527690000
AEP 2T 2.5		20	1547690000
AEP 2T 2.5 BL		20	1547700000
AEB 35 SC/1		50	1991920000
ZEW 35/2		20	8630740000
AEB 35 SCL/1 V0		20	2661280000
APG 2.5/1	24 A	50	1513720000
APG 2.5/10	24 A	20	1513770000
APG 2.5 MI	24 A	50	1513880000
APG 2.5 L	24 A	50	1513830000
APG 2.5 R	24 A	50	1513940000
PS 2.0 MC		20	0310000000
S3TL-D06-35-100		1	S3TL-D06-35-100
DEK 5/5 MM WS	800		2007110000
WS 8/5 MM WS	800		2007150000
MS-H 5/8.5		250	1161250000

APGTB 2.5 2T FT-PE 4C/2

2.5 mm²



5.1 x 91 x 50.5
24 / 2.5
0.14...2.5

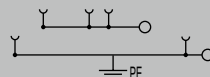

IEC 60947-7-1

IEC	UL	CSA	EN 60079-7
800	600		
24	20		
2.5	AWG 28...12		
8 kV / 3 A3 / V-0			



定格電線範囲

0.5...2.5 / 0.5...2.5
0.5...2.5 / 0.5...2.5
10 / 0.6 x 3.5 mm

形番	梱包数	ご注文形番
APGTB 2.5 2T FT-PE 4C/2	50	1548130000

形番	許容電流	梱包数	ご注文形番
ZQV 2.5N/2	24 A	60	1527540000
ZQV 2.5N/10	24 A	20	1527690000
AEP 2T 2.5		20	1547690000
AEP 2T 2.5 BL		20	1547700000
AEB 35 SC/1		50	1991920000
ZEW 35/2		20	8630740000
AEB 35 SCL/1 V0		20	2661280000
APG 2.5/1	24 A	50	1513720000
APG 2.5/10	24 A	20	1513770000
APG 2.5 MI	24 A	50	1513880000
APG 2.5 L	24 A	50	1513830000
APG 2.5 R	24 A	50	1513940000
PS 2.0 MC		20	0310000000
S3TL-D06-35-100		1	S3TL-D06-35-100
DEK 5/5 MM WS	800		2007110000
WS 8/5 MM WS	800		2007150000
MS-H 5/8.5		250	1161250000

APGTB 2.5 2T PE 4C/2

2.5 mm²



5.1 x 91 x 50.5
/ 2.5
0.14...2.5

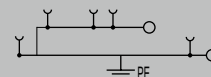

IEC 60947-7-2

IEC	UL	CSA	EN 60079-7
800	600	600	
2.5	AWG 28...12	AWG 28...12	
8 kV / 3 A3 / V-0			



定格電線範囲

0.5...2.5 / 0.5...2.5
0.5...2.5 / 0.5...2.5
10 / 0.6 x 3.5 mm

形番	梱包数	ご注文形番
APGTB 2.5 2T PE 4C/2	50	1548160000

形番	許容電流	梱包数	ご注文形番
ZQV 2.5N/2	24 A	60	1527540000
ZQV 2.5N/10	24 A	20	1527690000
AEP 2T 2.5		20	1547690000
AEB 35 SC/1		50	1991920000
ZEW 35/2		20	8630740000
AEB 35 SCL/1 V0		20	2661280000
APG 2.5/1	24 A	50	1513720000
APG 2.5/10	24 A	20	1513770000
APG 2.5 MI	24 A	50	1513880000
APG 2.5 L	24 A	50	1513830000
APG 2.5 R	24 A	50	1513940000
PS 2.0 MC		20	0310000000
S3TL-D06-35-100		1	S3TL-D06-35-100
DEK 5/5 MM WS	800		2007110000
WS 8/5 MM WS	800		2007150000
MS-H 5/8.5		250	1161250000

APGTB 4 FT 2C/1

4 mm²



幅/長さ/高さ	mm
最大電流/最大接続電線サイズ	A/mm ²
接続電線範囲	mm ²

6.1 x 59.5 x 39.5	
32 / 4	
0.14...4	

技術データ

定格データ	
定格電圧	V
定格電流	A
定格電線断面積	mm ²
インパルス耐電圧 / 汚染度	
プラグゲージ (IEC 60947-1) / 難燃性 (UL 94)	
認証	

接続電線 (H05V/H07V)

単線 / より線	mm ²
細より線 / フェール付より線	mm ²
被覆剥き長さ* / ドライバ刃先サイズ	mm/-

備考
*フェールの選定方法は264頁をご覧ください。

注文データ

本体	
	ページ
	ブルー
	グリーン/イエロー
備考	

適合アクセサリ

ショートバー (渡り金具)	▶125頁
	2極
	10極
エンドプレート	ページ
	ブルー
止め金具	▶124頁
	ページ、ねじ取付
	ページ、ワンタッチ取付
	ページ、ワンタッチ取付
プラグ (組立用プラグのカバーについては78頁をご覧ください。)	
セット	1極
セット	10極
組立用	中間用
組立用	始端用
組立用	終端用
ドライバ	▶226頁
	絶縁
端子台マーカ	▶232頁
マークシートホルダ	▶238頁

DINレールについては250頁、フェールについては251頁~をご覧ください。

APGTB 4 PE 2C/1

4 mm²



6.1 x 59.5 x 39.5	
/ 4	
0.14...4	

IEC 60947-7-2			
IEC	UL	CSA	EN 60079-7
800	600	600	
32	30	30	
4	AWG 26...10	AWG 26...10	
8 kV / 3			
A4 / V-0			



定格電線範囲	
0.5...4 / 0.5...4	
0.5...4 / 0.5...4	
12 / 0.6 x 3.5 mm	

形番	梱包数	ご注文形番
APGTB 4 PE 2C/1	50	2540110000

形番	許容電流	梱包数	ご注文形番
ZQV 4N/2	32 A	60	1527930000
ZQV 4N/10	32 A	20	1528090000
AEP 2C 4		50	2051680000
AEP 2C 4 BL		50	2051690000
AEB 35 SC/1		50	1991920000
ZEW 35/2		20	8630740000
AEB 35 SCL/1 V0		20	2661280000
APG 4/1	32 A	50	2540460000
APG 4/10	32 A	20	2540550000
APG 4 MI	32 A	50	2540580000
APG 4 L	32 A	50	2540360000
APG 4 R	32 A	50	2540610000
S3TL-D06-35-100		1	S3TL-D06-35-100
DEK 5/6 MM WS	600		2007120000
WS 8/6 MM WS	600		2007160000
MS-H 5/8.5		250	1161250000

APGTB 4 FT 3C/1

4 mm²



6.1 x 72 x 39.5
32 / 4
0.14...4



IEC 60947-7-1

IEC	UL	CSA	EN 60079-7
800	600	600	
32	30	30	
4	AWG 26...10	AWG 26...10	
8 kV / 3 A4 / V-0			



定格電線範囲

0.5...4 / 0.5...4
0.5...4 / 0.5...4
12 / 0.6 x 3.5 mm

形番	梱包数	ご注文形番
APGTB 4 FT 3C/1	50	2540070000
APGTB 4 FT 3C/1 BL	50	2540080000

形番	許容電流	梱包数	ご注文形番
ZQV 4N/2	32 A	60	1527930000
ZQV 4N/10	32 A	20	1528090000
AEP 3C 4		20	2051720000
AEP 3C 4 BL		20	2051880000
AEB 35 SC/1		50	1991920000
ZEW 35/2		20	8630740000
AEB 35 SCL/1 V0		20	2661280000
APG 4/1	32 A	50	2540460000
APG 4/10	32 A	20	2540550000
APG 4 MI	32 A	50	2540580000
APG 4 L	32 A	50	2540360000
APG 4 R	32 A	50	2540610000
S3TL-D06-35-100		1	S3TL-D06-35-100
DEK 5/6 MM WS		600	2007120000
WS 8/6 MM WS		600	2007160000
MS-H 5/8.5		250	1161250000

APGTB 4 PE 3C/1

4 mm²



6.1 x 72 x 39.5
/ 4
0.14...4

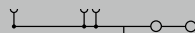

IEC 60947-7-2

IEC	UL	CSA	EN 60079-7
800	600	600	
4	AWG 26...10	AWG 26...10	
8 kV / 3 A4 / V-0			



定格電線範囲

0.5...4 / 0.5...4
0.5...4 / 0.5...4
12 / 0.6 x 3.5 mm

形番	梱包数	ご注文形番
APGTB 4 PE 3C/1	50	2540170000

形番	許容電流	梱包数	ご注文形番
ZQV 4N/2	32 A	60	1527930000
ZQV 4N/10	32 A	20	1528090000
AEP 3C 4		20	2051720000
AEP 3C 4 BL		20	2051880000
AEB 35 SC/1		50	1991920000
ZEW 35/2		20	8630740000
AEB 35 SCL/1 V0		20	2661280000
APG 4/1	32 A	50	2540460000
APG 4/10	32 A	20	2540550000
APG 4 MI	32 A	50	2540580000
APG 4 L	32 A	50	2540360000
APG 4 R	32 A	50	2540610000
S3TL-D06-35-100		1	S3TL-D06-35-100
DEK 5/6 MM WS		600	2007120000
WS 8/6 MM WS		600	2007160000
MS-H 5/8.5		250	1161250000

APGTB 4 FT 4C/2

4 mm²



6.1 x 98 x 39.5
32 / 4
0.14...4



IEC 60947-7-1

IEC	UL	CSA	EN 60079-7
800	600	600	
32	30	30	
4	AWG 26...10	AWG 26...10	
8 kV / 3 A4 / V-0			



定格電線範囲

0.5...4 / 0.5...4
0.5...4 / 0.5...4
12 / 0.6 x 3.5 mm

形番	梱包数	ご注文形番
APGTB 4 FT 4C/2	50	2540090000
APGTB 4 FT 4C/2 BL	50	2540100000

形番	許容電流	梱包数	ご注文形番
ZQV 4N/2	32 A	60	1527930000
ZQV 4N/10	32 A	20	1528090000
AEP PGTB 4 4C/2		20	2540210000
AEP PGTB 4 4C/2 BL		20	2540280000
AEB 35 SC/1		50	1991920000
ZEW 35/2		20	8630740000
AEB 35 SCL/1 V0		20	2661280000
APG 4/1	32 A	50	2540460000
APG 4/10	32 A	20	2540550000
APG 4 MI	32 A	50	2540580000
APG 4 L	32 A	50	2540360000
APG 4 R	32 A	50	2540610000
S3TL-D06-35-100		1	S3TL-D06-35-100
DEK 5/6 MM WS		600	2007120000
WS 8/6 MM WS		600	2007160000
MS-H 5/8.5		250	1161250000

APGTB 4 PE 4C/2

4 mm²



6.1 x 98 x 39.5
/ 4
0.14...4

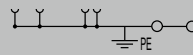

IEC 60947-7-2

IEC	UL	CSA	EN 60079-7
800	600	600	
4	AWG 26...10	AWG 26...10	
8 kV / 3			
A4 / V-0			



定格電線範囲

0.5...4 / 0.5...4
0.5...4 / 0.5...4
12 / 0.6 x 3.5 mm

形番	梱包数	ご注文形番
APGTB 4 PE 4C/2	50	2540180000

形番	許容電流	梱包数	ご注文形番
ZQV 4N/2	32 A	60	1527930000
ZQV 4N/10	32 A	20	1528090000
AEP PGTB 4 4C/2		20	2540210000
AEP PGTB 4 4C/2 BL		20	2540280000
AEB 35 SC/1		50	1991920000
ZEW 35/2		20	8630740000
AEB 35 SCL/1 V0		20	2661280000
APG 4/1	32 A	50	2540460000
APG 4/10	32 A	20	2540550000
APG 4 MI	32 A	50	2540580000
APG 4 L	32 A	50	2540360000
APG 4 R	32 A	50	2540610000
S3TL-D06-35-100		1	S3TL-D06-35-100
DEK 5/6 MM WS	600		2007120000
WS 8/6 MM WS	600		2007160000
MS-H 5/8.5		250	1161250000

APGTB 4 2T 4C/2

4 mm²



6.1 x 100 x 53.5
32 / 4
0.14...4



IEC 60947-7-1

IEC	UL	CSA	EN 60079-7
800	600	600	
32	30	30	
4	AWG 26...10	AWG 26...10	
8 kV / 3			
A4 / V-0			



定格電線範囲

0.5...4 / 0.5...4
0.5...4 / 0.5...4
12 / 0.6 x 3.5 mm

形番	梱包数	ご注文形番
APGTB 4 2T 4C/2	50	2540230000
APGTB 4 2T 4C/2 BL	50	2540250000

形番	許容電流	梱包数	ご注文形番
ZQV 4N/2	32 A	60	1527930000
ZQV 4N/10	32 A	20	1528090000
AEP 2T 4		20	2540000000
AEP 2T 4 BL		20	2540010000
AEB 35 SC/1		50	1991920000
ZEW 35/2		20	8630740000
AEB 35 SCL/1 V0		20	2661280000
APG 4/1	32 A	50	2540460000
APG 4/10	32 A	20	2540550000
APG 4 MI	32 A	50	2540580000
APG 4 L	32 A	50	2540360000
APG 4 R	32 A	50	2540610000
S3TL-D06-35-100		1	S3TL-D06-35-100
DEK 5/6 MM WS	600		2007120000
WS 8/6 MM WS	600		2007160000
MS-H 5/8.5		250	1161250000

幅/長さ/高さ mm
最大電流/最大接続電線サイズ A/mm²
接続電線範囲 mm²

技術データ

定格データ

定格電圧 V
定格電流 A
定格電線断面積 mm²
インパルス耐電圧 / 汚染度
プラグゲージ (IEC 60947-1) / 難燃性 (UL 94)
認証

接続電線 (H05V/H07V)

単線 / より線 mm²
細より線 / フェール付より線 mm²
被覆剥き長さ* / ドライブ刃先サイズ mm/-

備考

*フェールの選定方法は264頁をご覧ください。

注文データ

本体 ページュ
ブルー
グリーン/イエロー
備考

適合アクセサリ

ショートバー (渡り金具) ▶125頁
2極
10極
エンドプレート ページュ
ブルー
止め金具 ▶124頁
ページュ、ねじ取付
ページュ、ワンタッチ取付
ページュ、ワンタッチ取付
プラグ (組立用プラグのカバーについては78頁をご覧ください。)
セット 1極
セット 10極
組立用 中間用
組立用 始端用
組立用 終端用
ドライブ ▶226頁
絶縁
端子台マーカ ▶232頁
マークシートホルダ ▶238頁

DINレールについては250頁、フェールについては251頁~をご覧ください。

APGTB 4 2T VL 4C/2

4 mm²



6.1 x 100 x 53.5
32 / 4
0.14...4

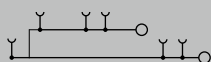

IEC 60947-7-1

IEC	UL	CSA	EN 60079-7
800	600	600	
32	30	30	
4	AWG 26...10	AWG 26...10	
8 kV / 3 A4 / V-0			



定格電線範囲

0.5...4 / 0.5...4
0.5...4 / 0.5...4
12 / 0.6 x 3.5 mm

形番	梱包数	ご注文形番
APGTB 4 2T VL 4C/2	50	2540260000
APGTB 4 2T VL 4C/2 BL	50	2540270000

形番	許容電流	梱包数	ご注文形番
ZQV 4N/2	32 A	60	1527930000
ZQV 4N/10	32 A	20	1528090000
AEP 2T 4		20	2540000000
AEP 2T 4 BL		20	2540010000
AEB 35 SC/1		50	1991920000
ZEW 35/2		20	8630740000
AEB 35 SCL/1 V0		20	2661280000
APG 4/1	32 A	50	2540460000
APG 4/10	32 A	20	2540550000
APG 4 MI	32 A	50	2540580000
APG 4 L	32 A	50	2540360000
APG 4 R	32 A	50	2540610000
S3TL-D06-35-100		1	S3TL-D06-35-100
DEK 5/6 MM WS		600	2007120000
WS 8/6 MM WS		600	2007160000
MS-H 5/8.5		250	1161250000

APGTB 4 2T FT-PE 4C/2

4 mm²



6.1 x 100 x 53.5
32 / 4
0.14...4

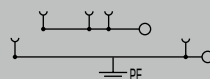

IEC 60947-7-1

IEC	UL	CSA	EN 60079-7
800	600	600	
32	30	30	
4	AWG 26...10		
8 kV / 3 A4 / V-0			



定格電線範囲

0.5...4 / 0.5...4
0.5...4 / 0.5...4
12 / 0.6 x 3.5 mm

形番	梱包数	ご注文形番
APGTB 4 2T FT-PE 4C/2	50	2540290000

形番	許容電流	梱包数	ご注文形番
ZQV 4N/2	32 A	60	1527930000
ZQV 4N/10	32 A	20	1528090000
AEP 2T 4		20	2540000000
AEP 2T 4 BL		20	2540010000
AEB 35 SC/1		50	1991920000
ZEW 35/2		20	8630740000
AEB 35 SCL/1 V0		20	2661280000
APG 4/1	32 A	50	2540460000
APG 4/10	32 A	20	2540550000
APG 4 MI	32 A	50	2540580000
APG 4 L	32 A	50	2540360000
APG 4 R	32 A	50	2540610000
S3TL-D06-35-100		1	S3TL-D06-35-100
DEK 5/6 MM WS		600	2007120000
WS 8/6 MM WS		600	2007160000
MS-H 5/8.5		250	1161250000

APGTB 4 2T PE 4C/2

4 mm²



6.1 x 100 x 53.5
/ 4
0.14...4

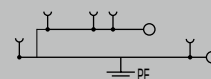

IEC 60947-7-2

IEC	UL	CSA	EN 60079-7
800	600	600	
4	AWG 26...10	AWG 26...10	
8 kV / 3 A4 / V-0			



定格電線範囲

0.5...4 / 0.5...4
0.5...4 / 0.5...4
12 / 0.6 x 3.5 mm

形番	梱包数	ご注文形番
APGTB 4 2T PE 4C/2	50	2540300000

形番	許容電流	梱包数	ご注文形番
ZQV 4N/2	32 A	60	1527930000
ZQV 4N/10	32 A	20	1528090000
AEP 2T 4		20	2540000000
AEP 2T 4 BL		20	2540010000
AEB 35 SC/1		50	1991920000
ZEW 35/2		20	8630740000
AEB 35 SCL/1 V0		20	2661280000
APG 4/1	32 A	50	2540460000
APG 4/10	32 A	20	2540550000
APG 4 MI	32 A	50	2540580000
APG 4 L	32 A	50	2540360000
APG 4 R	32 A	50	2540610000
S3TL-D06-35-100		1	S3TL-D06-35-100
DEK 5/6 MM WS		600	2007120000
WS 8/6 MM WS		600	2007160000
MS-H 5/8.5		250	1161250000

組立用プラグ

組立用プラグは用途に応じて、さまざまな色を組み合わせることでプラグを現場で直接組み立てられます。

各組立プラグにはブルー（BL）、グリーン（GN）およびベージュがあります。

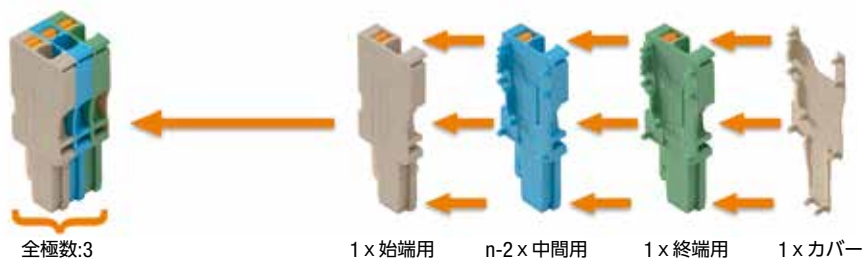

プラグ

APG 1.5

APG 2.5

APG 4

注文データ	
組立用プラグ	
 <p>APG 1.5</p>	始端用
	中間用
	終端用
	カバー
備考	

形番	梱包数	ご注文形番
APG 1.5 L	50	2482250000
APG 1.5 L BL	50	2482260000
APG 1.5 L GN	50	2482270000
APG 1.5 MI	50	2482280000
APG 1.5 MI BL	50	2482290000
APG 1.5 MI GN	50	2482300000
APG 1.5 R	50	2482310000
APG 1.5 R BL	50	2482320000
APG 1.5 R GN	50	2482330000
MCV APG 1.5	50	2485980000

形番	梱包数	ご注文形番
APG 2.5 L	50	1513830000
APG 2.5 L BL	50	1513840000
APG 2.5 L GN	50	1513850000
APG 2.5 MI	50	1513880000
APG 2.5 MI BL	50	1513900000
APG 2.5 MI GN	50	1513930000
APG 2.5 R	50	1513940000
APG 2.5 R BL	50	1513950000
APG 2.5 R GN	50	1513980000
MCV APG 2.5	50	2035590000

形番	梱包数	ご注文形番
APG 4 L	50	2540360000
APG 4 L BL	50	2540560000
APG 4 L GN	50	2540570000
APG 4 MI	50	2540580000
APG 4 MI BL	50	2540590000
APG 4 MI GN	50	2540600000
APG 4 R	50	2540610000
APG 4 R BL	50	2540620000
APG 4 R GN	50	2540630000
MCV APG 4	50	2540800000

組合せ例 (APG1.5の場合)

- 1極 始端用 (APG1.5L) + カバー (MCVAPG1.5)
- 2極 始端用 (APG1.5L) + 終端用 (APG1.5R) + カバー (MCVAPG1.5)
- 3極以上 始端用 (APG1.5L) + 中間用 (APG1.5MI) (*) + 終端用 (APG1.5R) + カバー (MCVAPG1.5)

*) 数量は「全極数-2」、その他は全て「1」



コードエレメント

- プラグイン用コードエレメント
- 偶発的なミスを防ぎ、配線の信頼性を確保します

注文データ	1.5 mm ² / 2.5 mm ²
備考	

APGCE

コードエレメント



形番	梱包数	ご注文形番
APGCE	50	1514490000

使用方法



① コードエレメントは1本ずつ折り取って、プラグイン端子台に挿入します。



② その対応するプラグ側の爪を折り、取り外します。こうすることでプラグイン端子台とプラグが鍵のようになり、誤挿入を防ぐことができます。

ロックエレメント

- プラグ用ロックエレメント

注文データ	1.5 mm ² 2.5 mm ² / 4 mm ²
備考	

APGLE

ロックエレメント



形番	梱包数	ご注文形番
APGLE 1.5	25	2482720000
APGLE 2.5/4	25	2457570000

使用例



ストレインリリーフ / 保護カバー

- 機械的ストレスから接続部を保護
- プラグからの不意な電線抜けを防止
- 汚れから接点を保護するフィンガープロテクションカバー

注文データ	1.5 mm ² 2.5 mm ² / 4 mm ²
備考	

APGSR

ストレインリリーフ



形番	梱包数	ご注文形番
APGSR 1.5	25	2482730000
APGSR 1.5 - 4P	25	2482740000
APGSR 1.5 - 8P	25	2482750000
APGSR 2.5/4	25	2457580000
APGSR 2.5/4 - 4P	25	2457590000
APGSR 2.5/4 - 8P	25	2457600000

ストレインリリーフ使用例



APGPC

保護カバー



形番	梱包数	ご注文形番
APGPC 1.5	50	2482530000
APGPC 2.5	50	1514500000
APGPC 4	50	2540960000



Klippon Connect Push-in式 Aシリーズ ユニバーサルレンジ

APG 1.5...(セット)

1.5 mm²



APG 2.5...(セット)

2.5 mm²



幅/長さ/高さ	mm
最大電流/最大接続電線サイズ	A/mm ²
接続電線範囲	mm ²

3.5 x 14 x 31.15
17.5 / 1.5
0.14...1.5

5.1 x 16.5 x 42.5
24 / 2.5
0.14...2.5

技術データ

定格データ	
定格電圧	V
クランプ支持およびプラグイン式システムの最大電圧	-
定格電流	A
定格電線断面積	mm ²
インパルス耐電圧 / 汚染度	
プラグゲージ (IEC 60947-1) / 難燃性 (UL 94)	
認証	

IEC 60947-7-1			
IEC	UL	CSA	EN 60079-7
500	300	300	
17.5	13	13	
1.5	AWG 26...14	AWG 26...14	
6 kV / 3			
A1 / V-0			

IEC 60947-7-1			
IEC	UL	CSA	EN 60079-7
800	600	600	
24	20	20	
2.5	AWG 28...12	AWG 28...12	
8 kV / 3			
A3 / V-0			



接続電線 (H05V/H07V)

単線 / より線	mm ²
細より線 / フェルル付より線	mm ²
被覆剥き長さ* / ドライバ刃先サイズ	mm/-

定格電線範囲	プラグイン式接続
0.5...1.5 / 0.5...1.5	
0.5...1.5 / 0.5...0.75	
10 / 0.4 x 2.0 mm	

定格電線範囲	プラグイン式接続
0.5...2.5 / 0.5...2.5	
0.5...2.5 / 0.5...2.5	
10 / 0.6 x 3.5 mm	

備考

*フェルルの選定方法は264頁をご覧ください。

注文データ

本体	
1極 (ページ)	
2極 (ページ)	
3極 (ページ)	
4極 (ページ)	
5極 (ページ)	
6極 (ページ)	
7極 (ページ)	
8極 (ページ)	
9極 (ページ)	
10極 (ページ)	
3極 (ページ) / ブルー / グリーン	
4極 (ページ) / 3極 / ブルー / グリーン / 1極	
5極 (ページ) / 3極 / ブルー / 1極 / グリーン / 1極	

形番	梱包数	ご注文形番
APG 1.5/1	50	2482340000
APG 1.5/2	25	2482350000
APG 1.5/3	25	2482360000
APG 1.5/4	25	2482370000
APG 1.5/5	25	2482380000
APG 1.5/6	25	2482390000
APG 1.5/7	25	2482400000
APG 1.5/8	20	2482410000
APG 1.5/9	20	2482420000
APG 1.5/10	20	2482430000
APG 1.5/3-BG-BL-GN	25	2482460000
APG 1.5/4-3BG-GN	25	2482450000
APG 1.5/5-3BG-BL-GN	25	2482440000

形番	梱包数	ご注文形番
APG 2.5/1	50	1513720000
APG 2.5/2	25	1513640000
APG 2.5/3	25	1513650000
APG 2.5/4	25	1513670000
APG 2.5/5	25	1513680000
APG 2.5/6	25	1513690000
APG 2.5/7	25	1513700000
APG 2.5/8	20	1513730000
APG 2.5/9	20	1513740000
APG 2.5/10	20	1513770000
APG 2.5/3-BG-BL-GN	25	1513820000
APG 2.5/4-3BG-GN	25	1513790000
APG 2.5/5-3BG-BL-GN	25	1513780000

備考

適合アクセサリ

コードエレメント (端子台側アクセサリ)	
保護カバー (端子台側アクセサリ)	
ロックエレメント	
ストreinリリース	
端子台マーカ	▶ 232頁
マークシートホルダ	▶ 238頁

形番	許容電流	梱包数	ご注文形番
APGCE		50	1514490000
APGPC 1.5		50	2482530000
APGLE 1.5		25	2482720000
APGSR 1.5		25	2482730000
APGSR 1.5 - 4P		25	2482740000
APGSR 1.5 - 8P		25	2482750000
DEK 5/3.5 MM WS		1000	2007100000
WS 8/3.5 MM WS		1000	2007140000

形番	許容電流	梱包数	ご注文形番
APGCE		50	1514490000
APGPC 2.5		50	1514500000
APGLE 2.5/4		25	2457570000
APGSR 2.5/4		25	2457580000
APGSR 2.5/4 - 4P		25	2457590000
APGSR 2.5/4 - 8P		25	2457600000
DEK 5/5 MM WS		800	2007110000
WS 8/5 MM WS		800	2007150000
MS-H 5/8.5		250	1161250000

DINレールについては250頁、フェルルについては251頁~をご覧ください。

APG 4...(セット)

4 mm²



6.1 x 19 x 50.95
32 / 4
0.14...4

In accordance with IEC 60947-7-1

IEC	UL	CSA	EN 60079-7
690	600		
32	30		
4	AWG 26...10		
	8 kV / 3		
	A4 / V-0		



定格電線範囲	プラグイン式接続
0.5...4 / 0.5...4	
0.5...4 / 0.5...4	
10 / 0.6 x 3.5 mm	

形番	梱包数	ご注文形番
APG 4/1	50	2540460000
APG 4/2	25	2540470000
APG 4/3	25	2540480000
APG 4/4	25	2540490000
APG 4/5	25	2540500000
APG 4/6	25	2540510000
APG 4/7	25	2540520000
APG 4/8	20	2540530000
APG 4/9	20	2540540000
APG 4/10	20	2540550000
APG 4/3-BG-BL-GN	25	2540450000
APG 4/4-3BG-GN	25	2540440000
APG 4/5-3BG-BL-GN	25	2540430000

形番	許容電流	梱包数	ご注文形番
APGCE		50	1514490000
APGPC 4		50	2540960000
APGLE 2.5/4		25	2457570000
APGSR 2.5/4		25	2457580000
APGSR 2.5/4 - 4P		25	2457590000
APGSR 2.5/4 - 8P		25	2457600000
DEK 5/6 MM WS		600	2007120000
WS 8/6 MM WS		600	2007160000
MS-H 5/8.5		250	1161250000



電気回路の安全な保護と確実な断路機能

ヒューズ端子台 & 断路端子台



Klippon Connect Push-in式 Aシリーズ ユニバーサルレンジ

過電流保護と断路は盤内で非常に重要な機能です。作業員および機械を安全に保つため、これらの機能を組み込んだ、接続ソリューションが求められています。

ヒューズ端子台および断路端子台は、過電流保護機能と断路機能を持っています。

コンパクトなデザインで限られたスペースでも取付けが可能のため、盤の柔軟な設計を可能にします。



ヒューズ端子台および断路端子台は Push-in 接続で配線作業が簡単です。さまざまな産業用アプリケーションで使用可能です。

Your
special
advantages:

簡単な作業性

標準のマイナスドライバでヒューズホルダを簡単に開けることができます。特別なツールが必要ないため、メンテナンス作業が簡単に、効率的に行えます。

付属ヒューズホルダ

ヒューズホルダは端子台にヒンジでつながっているため、ヒューズの交換時や断路時にホルダをなくすことはありません。



テストポイント

すべての接続ポイントにテストポイントが用意され、回路テストをスムーズに行うことが可能です。

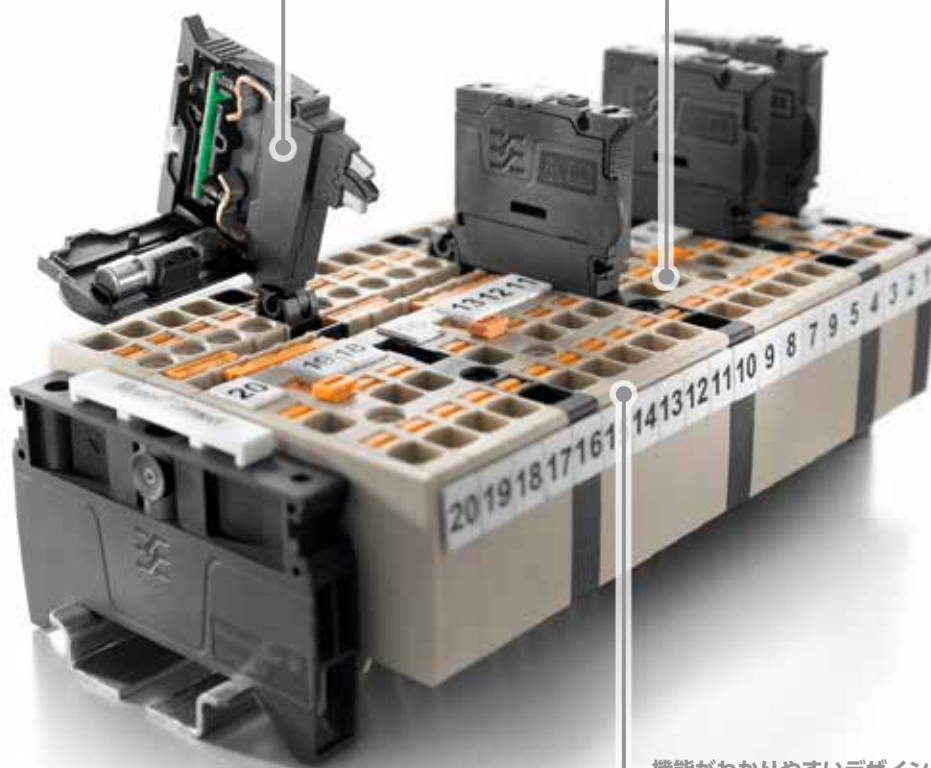

機能がわかりやすいデザイン

高いデザイン性により端子台の機能はそれぞれ、一目見ただけで明確に区別できます。そのため安全で効率的なメンテナンス作業が可能です。

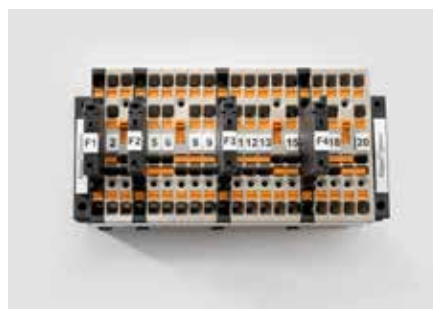

Klippon Connect Push-in式 Aシリーズ ユニバーサルレンジ

AFS 2.5 CF 2C

2.5 mm²

ヒューズ端子台



幅/長さ/高さ	mm
最大電流/最大接続電線サイズ	A/mm ²
接続電線範囲	mm ²

回路図の詳細については265頁をご覧ください。

5.1 x 77.5 x 37.65

10 / 2.5

0.14...2.5

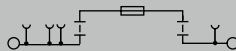

技術データ

定格データ	
隣接端子台との定格電圧	V
定格電流	A
定格電線断面積	mm ²
インパルス耐電圧 / 汚染度	
プラグゲージ (IEC 60947-1) / 難燃性 (UL 94)	
認証	

IEC 60947-7-3

IEC	UL	CSA	EN 60079-7
500	300	300	
10	16		
2.5	AWG 28...12		
/ 3			
A3 /			



接続電線 (H05V/H07V)	
単線 / より線	mm ²
細より線 / フェルール付より線	mm ²
被覆剥き長さ* / ドライバ刃先サイズ	

定格電線範囲	
0.5...2.5 / 0.5...2.5	
0.5...2.5 / 0.5...2.5	
10 / 0.6 x 3.5 mm	

備考	
*フェルールの選定方法は264頁をご覧ください。	

注文データ

本体	
400 V DC, LED無	
12 V DC, LED付	
24 V DC, LED付	

備考	
LED付の場合、ヒューズが切れるとLEDが点灯します。	

適合アクセサリ

ショートバー (渡り金具)	▶125頁
2極	
10極	

エンドプレート	ブラック
----------------	------

止め金具	▶124頁
ページュ、ねじ取付	
ページュ、ワンタッチ取付	
ページュ、ワンタッチ取付	

テストプラグ	
---------------	--

同サイズの端子台	
-----------------	--

ドライバ	▶226頁
絶縁	

端子台マーカ	▶232頁
---------------	-------

マークシートホルダ	▶238頁
------------------	-------

形番	梱包数	ご注文形番
AFS 2.5 CF 2C BK	50	2466530000
AFS 2.5 CF 2C 12V BK	50	2466610000
AFS 2.5 CF 2C 24V BK	50	2466600000

形番	許容電流	梱包数	ご注文形番
ZQV 2.5N/2	24 A	60	1527540000
ZQV 2.5N/10	24 A	20	1527690000

AEP 4C 2.5 BK	50	2486660000
---------------	----	------------

AEB 35 SC/1	50	1991920000
ZEW 35/2	20	8630740000
AEB 35 SCL/1 V0	20	2661280000

PS 2.0 MC	20	0310000000
-----------	----	------------

A3C 2.5	24 A	100	1521740000
A3C 2.5 PE		50	1521670000
ADT 2.5 2C	20 A	50	1989800000
A2C 2.5 /DT/FS	24 A	100	1989900000
A2C 2.5 PE /DT/FS		50	1989890000

S3TL-D06-35-100	1	S3TL-D06-35-100
-----------------	---	-----------------

DEK 5/5 MM WS	800	2007110000
WS 8/5 MM WS	800	2007150000

MS-H 5/8.5	250	1161250000
------------	-----	------------

DINレールについては250頁、フェルールについては251頁~をご覧ください。

DIN 72581-3:2001-03に準拠したブレード型ヒューズ

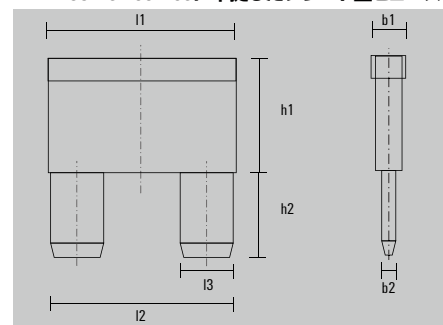

ブレード型ヒューズはお客様にてご準備ください。

b1 最大	b2 ± 0.4	h1 最大	h2 ± 0.2	l1 最大	l2 ± 0.3	l3 ± 0.2
4	0.82	9	7.5	12	10.9	2.8

単位:mm

AFS 4 2C

4 mm²



幅/長さ/高さ	mm
最大電流/最大接続電線サイズ	A/mm ²
接続電線範囲	mm ²

回路図の詳細については265頁をご覧ください。

技術データ

定格データ	
隣接端子台との定格電圧	V
定格電流	A
定格電線断面積	mm ²
インパルス耐電圧 / 汚染度	
プラグゲージ (IEC 60947-1) / 難燃性 (UL 94)	
認証	

接続電線 (H05V/H07V)	
単線 / より線	mm ²
細より線 / フェール付より線	mm ²
被覆剥き長さ* / ドライバ刃先サイズ	

備考
*フェールの選定方法は264頁をご覧ください。

注文データ

本体	
500 V AC/DC, LED無	
10-36 V AC/DC, LED付	
30-70 V AC/DC, LED付	
60-150 V AC/DC, LED付	
100-250 V AC/DC, LED付	

備考
LED付の場合、ヒューズが切れるとLEDが点灯します。

適合アクセサリ

ショートバー (渡り金具)	▶125頁
	2極
	10極
エンドプレート	ブラック
止め金具	▶124頁
	ページュ、ねじ取付
	ページュ、ワンタッチ取付
	ページュ、ワンタッチ取付
テストプラグ	
同サイズの端子台	
ドライバ	▶226頁
	絶縁
端子台マーカ	▶232頁
G-ヒューズカートリッジ、5 x 20 mm (IEC 60127-2)	▶249頁
	0.25 A 速断
	0.50 A 速断
	1.00 A 速断
	2.00 A 速断
マークシートホルダ	▶238頁

DINレールについては250頁、フェールについては251頁~をご覧ください。

6.1 x 74 x 68
6.3 / 4
0.14...4



DIN EN 60947-7-3 Ex ec II C Gc II 3 G D

IEC	UL	CSA	EN 60079-7
500	150	150	
6.3	10	10	6.3
4	AWG 26...10	AWG 26...10	4 mm ²
4 kV / 3			
A4 / V-0			



定格電線範囲	
0.5...4 / 0.5...4	
0.5...4 / 0.5...4	
12 / 0.6 x 3.5 mm	

形番	梱包数	ご注文形番
AFS 4 2C BK	50	2429860000
AFS 4 2C 10-36V BK	50	2429870000
AFS 4 2C 30-70V BK	50	2434350000
AFS 4 2C 60-150V BK	50	2434380000
AFS 4 2C 100-250V BK	50	2434390000

形番	許容電流	梱包数	ご注文形番
ZQV 4N/2	32 A	60	1527930000
ZQV 4N/10	32 A	20	1528090000
AEP 3C 4 BK		20	2486640000
AEB 35 SC/1		50	1991920000
ZEW 35/2		20	8630740000
AEB 35 SCL/1 V0		20	2661280000
PS 2.0 MC		20	0310000000
A3C 4	32 A	50	2051240000
A3C 4 PE		50	2051410000
S3TL-D06-35-100		1	S3TL-D06-35-100
DEK 5/6 MM WS		600	2007120000
WS 8/6 MM WS		600	2007160000
G 20/0.25A/F	0.25 A	10	0430500000
G 20/0.50A/F	0.5 A	10	0430600000
G 20/1.00A/F	1 A	10	0430700000
G 20/2.00A/F	2 A	10	0430900000
MS-H 5/8.5		250	1161250000

ヒューズの詳細は249頁をご参照ください。

配置	適用			
	短絡保護のみ		過負荷保護	
	T _a 最大	公称値	T _a 最大	公称値
単体取付け	41 °C	4.0 W / 6.3 A	31 °C	1.6 W / 6.3 A
隣接取付け	32 °C	2.5 W / 6.3 A	34 °C	1.6 W / 6.3 A

上記定格内でご使用ください。

Klippon Connect Push-in式 Aシリーズ ユニバーサルレンジ

AFS 4 2C BK/BL

4 mm²

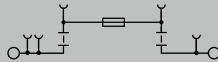

6.1 x 74 x 68
6.3 / 4
0.14...6

DIN EN 60947-7-3

IEC	UL	CSA	EN 60079-7
500	150	150	
6.3	10	10	6.3
4	AWG 26...10	AWG 26...10	4 mm ²

4 kV / 3
A4 / V-0



定格電線範囲

0.5...4 / 0.5...6
0.5...6 / 0.5...4
12 / 0.6 x 3.5 mm

配置	適用			
	短絡保護のみ		過負荷保護	
	T _a 最大	公称値	T _a 最大	公称値
単体取付け	41 °C	4.0 W / 6.3 A	31 °C	1.6 W / 6.3 A
隣接取付け	32 °C	2.5 W / 6.3 A	34 °C	1.6 W / 6.3 A

幅/長さ/高さ mm
最大電流/最大接続電線サイズ A/mm²
接続電線範囲 mm²

技術データ

定格データ	
隣接端子台との定格電圧	V
定格電流	A
定格電線断面積	mm ²
インパルス耐電圧 / 汚染度	
プラグゲージ (IEC 60947-1) / 難燃性 (UL 94)	
認証	

接続電線 (H05V/H07V)	
単線 / より線	mm ²
細より線 / フェルール付より線	mm ²
被覆剥き長さ* / ドライバ刃先サイズ	

備考
*フェルールの選定方法は264頁をご覧ください。

注文データ

本体	
	500 V AC/DC, LED無
備考	

適合アクセサリ

ショートバー (渡り金具)	▶125頁
	2極
	10極
エンドプレート	
	ブラック
止め金具	
	▶124頁
	ページ、ねじ取付
	ページ、ワンタッチ取付
	ページ、ワンタッチ取付
テストプラグ	
同サイズの端子台	
ドライバ	
	▶226頁
	絶縁
端子台マーカ	
	▶232頁
G-ヒューズカートリッジ、5 x 20 mm (IEC 60127-2)	
	▶249頁
	0.25 A 速断
	0.50 A 速断
	1.00 A 速断
	2.00 A 速断
マークシートホルダ	
	▶238頁

形番	梱包数	ご注文形番
AFS 4 2C BK/BL	50	2548140000

形番	許容電流	梱包数	ご注文形番
ZQV 4N/2	32 A	60	1527930000
ZQV 4N/10	32 A	20	1528090000
AEP 3C 4 BK		20	2486640000
AEB 35 SC/1		50	1991920000
ZEW 35/2		20	8630740000
AEB 35 SCL/1 V0		20	2661280000
PS 2.0 MC		20	0310000000
A3C 4	32 A	50	2051240000
A3C 4 PE		50	2051410000
S3TL-D06-35-100		1	S3TL-D06-35-100
DEK 5/6 MM WS		600	2007120000
WS 8/6 MM WS		600	2007160000
G 20/0.25A/F	0.25 A	10	0430500000
G 20/0.50A/F	0.5 A	10	0430600000
G 20/1.00A/F	1 A	10	0430700000
G 20/2.00A/F	2 A	10	0430900000
MS-H 5/8.5		250	1161250000

DINレールについては250頁、フェルールについては251頁~をご覧ください。

断路端子台

幅/長さ/高さ	mm
最大電流/最大接続電線サイズ	A/mm ²
接続電線範囲	mm ²

回路図の詳細については265頁をご覧ください。

技術データ

定格データ	
定格電圧	V
定格電流	A
定格電線断面積	mm ²
インパルス耐電圧 / 汚染度	
プラグゲージ (IEC 60947-1) / 難燃性 (UL 94)	
認証	

接続電線 (H05V/H07V)	
単線 / より線	mm ²
細より線 / フェール付より線	mm ²
被覆剥き長さ* / ドライバ刃先サイズ	mm/-

備考	
*フェールの選定方法は264頁をご覧ください。	

注文データ

本体	
	ページ
	ブルー
	断路レバーなし

備考	
----	--

適合アクセサリ

ショートバー (渡り金具)	
	▶125頁
	2極
	10極

エンドプレート	
	ページ
	ブルー

止め金具	
	▶124頁
	ページ、ねじ取付
	ページ、ワンタッチ取付
	ページ、ワンタッチ取付

テストアダプタ	
	▶130頁
	1極 / 始端用
	中間用 / 終端用
	3極
	5極

テストプラグ	
--------	--

ドライバ	
	▶226頁
	絶縁

端子台マーカ	
	▶232頁

マークシートホルダ	
	▶238頁

DINレールについては250頁、フェールについては251頁~をご覧ください。

ADT 2.5 2C 2.5 mm²



5.1 x 77.5 x 37.65
20 / 2.5
0.14...2.5

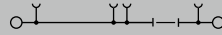

IEC 60947-7-1			
IEC	UL	CSA	EN 60079-7
500	300	300	
20	20	20	
2.5	AWG 28...12	AWG 28...12	
6 kV / 3			
A3 / V-0			



定格電線範囲	
0.5...2.5 / 0.5...2.5	
0.5...2.5 / 0.5...2.5	
10 / 0.6 x 3.5 mm	

形番	梱包数	ご注文形番
ADT 2.5 2C	50	1989800000
ADT 2.5 2C BL	50	1989810000

形番	許容電流	梱包数	ご注文形番
ZQV 2.5N/2	24 A	60	1527540000
ZQV 2.5N/10	24 A	20	1527690000

形番	許容電流	梱包数	ご注文形番
AEP 4C 2.5		50	1521530000
AEP 4C 2.5 BL		50	1521640000

形番	許容電流	梱包数	ご注文形番
AEB 35 SC/1		50	1991920000
ZEW 35/2		20	8630740000
AEB 35 SCL/1 V0		20	2661280000

形番	許容電流	梱包数	ご注文形番
ATPG 1.5-10 L	0.2 A	50	1991890000
ATPG 2.5 MI-R	0.2 A	50	1991960000
ATPG 2.5/3	0.2 A	25	2041190000
ATPG 2.5/5	0.2 A	25	2041180000

形番	許容電流	梱包数	ご注文形番
PS 2.0 MC		20	0310000000

形番	許容電流	梱包数	ご注文形番
S3TL-D06-35-100		1	S3TL-D06-35-100

形番	許容電流	梱包数	ご注文形番
DEK 5/5 MM WS		800	2007110000
WS 8/5 MM WS		800	2007150000

形番	許容電流	梱包数	ご注文形番
MS-H 5/8.5		250	1161250000

A2C 2.5 /DT/FS 2.5 mm²

断路 / ヒューズ機能付

A2C 2.5 /DT/FSはADT 2.5 及びAFS 2.5と合わせて使用する製品です。



5.1 x 77.5 x 36.5
24 / 2.5
0.14...2.5

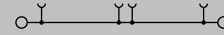

IEC 60947-7-1			
IEC	UL	CSA	EN 60079-7
800	600	600	
24	20	20	
2.5	AWG 28...12	AWG 28...12	
8 kV / 3			
A3 / V-0			



定格電線範囲	
0.5...2.5 / 0.5...2.5	
0.5...2.5 / 0.5...2.5	
10 / 0.6 x 3.5 mm	

形番	梱包数	ご注文形番
A2C 2.5 /DT/FS	100	1989900000
A2C 2.5 /DT/FS BL	100	1989910000

形番	許容電流	梱包数	ご注文形番
ZQV 2.5N/2	24 A	60	1527540000
ZQV 2.5N/10	24 A	20	1527690000

形番	許容電流	梱包数	ご注文形番
AEP 4C 2.5		50	1521530000
AEP 4C 2.5 BL		50	1521640000

形番	許容電流	梱包数	ご注文形番
AEB 35 SC/1		50	1991920000
ZEW 35/2		20	8630740000
AEB 35 SCL/1 V0		20	2661280000

形番	許容電流	梱包数	ご注文形番
ATPG 1.5-10 L	0.2 A	50	1991890000
ATPG 2.5 MI-R	0.2 A	50	1991960000
ATPG 2.5/3	0.2 A	25	2041190000
ATPG 2.5/5	0.2 A	25	2041180000

形番	許容電流	梱包数	ご注文形番
PS 2.0 MC		20	0310000000

形番	許容電流	梱包数	ご注文形番
S3TL-D06-35-100		1	S3TL-D06-35-100

形番	許容電流	梱包数	ご注文形番
DEK 5/5 MM WS		800	2007110000
WS 8/5 MM WS		800	2007150000

形番	許容電流	梱包数	ご注文形番
MS-H 5/8.5		250	1161250000

Klippon Connect Push-in式 Aシリーズ ユニバーサルレンジ

Klippon Connect Push-in式 Aシリーズ ユニバーサルレンジ

A2C 2.5 PE /DT/FS

 2.5 mm²

アース / 断路 / ヒューズ機能付

A2C 2.5 PE/DT/FSはADT 2.5 及びAFS 2.5と組合わせて使用する製品です。

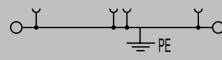

5.1 x 77.5 x 36.5

 / 2.5
0.14...2.5

IEC 60947-7-2

IEC	UL	CSA	EN 60079-7
	600	600	
2.5	AWG 28...12	AWG 28...12	
	8 kV / 3		
	A3 / V-0		



定格電線範囲

 0.5...2.5 / 0.5...2.5
0.5...2.5 / 0.5...2.5
10 / 0.6 x 3.5 mm

ADT 2.5 3C

 2.5 mm²

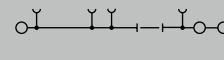
5.1 x 84.5 x 37.65

 20 / 2.5
0.14...2.5

IEC 60947-7-1

IEC	UL	CSA	EN 60079-7
500	300	300	
20	20	20	
2.5	AWG 28...12	AWG 28...12	
	6 kV / 3		
	A3 / V-0		

定格電線範囲

 0.5...2.5 / 0.5...2.5
0.5...2.5 / 0.5...2.5
10 / 0.6 x 3.5 mm

幅/長さ/高さ	mm
最大電流/最大接続電線サイズ	A/mm ²
接続電線範囲	mm ²

回路図の詳細については265頁をご覧ください。

技術データ

定格データ	
定格電圧	V
定格電流	A
定格電線断面積	mm ²
インパルス耐電圧 / 汚染度	
プラグゲージ (IEC 60947-1) / 難燃性 (UL 94)	
認証	

接続電線 (H05V/H07V)

単線 / より線	mm ²
細より線 / フェルール付より線	mm ²
被覆剥き長さ* / ドライバ刃先サイズ	mm/-

備考

*フェルールの選定方法は264頁をご覧ください。

注文データ

本体	
	ページ
	ブルー
	断路レバーなし
備考	

適合アクセサリ

ショートバー (渡り金具)	▶125頁
	2極
	10極
エンドプレート	ページ
	ブルー
止め金具	▶124頁
	ページ、ねじ取付
	ページ、ワンタッチ取付
	ページ、ワンタッチ取付
テストアダプタ	▶130頁
	1極 / 始端用
	中間用 / 終端用
	3極
	5極
テストプラグ	
ドライバ	▶226頁
	絶縁
端子台マーカ	▶232頁
マークシートホルダ	▶238頁

DINレールについては250頁、フェルールについては251頁~をご覧ください。

形番	梱包数	ご注文形番
A2C 2.5 PE /DT/FS	50	1989890000

形番	許容電流	梱包数	ご注文形番
AEP 4C 2.5		50	1521530000
AEB 35 SC/1	50	50	1991920000
ZEW 35/2	20	20	8630740000
AEB 35 SCL/1 V0	20	20	2661280000
ATPG 1.5-10 L	0.2 A	50	1991890000
ATPG 2.5 MI-R	0.2 A	50	1991960000
ATPG 2.5/3	0.2 A	25	2041190000
ATPG 2.5/5	0.2 A	25	2041180000
PS 2.0 MC		20	0310000000
S3TL-D06-35-100		1	S3TL-D06-35-100
DEK 5/5 MM WS	800		2007110000
WS 8/5 MM WS	800		2007150000
MS-H 5/8.5	250		1161250000

形番	梱包数	ご注文形番
ADT 2.5 3C	50	1989830000
ADT 2.5 3C BL	50	1989840000

形番	許容電流	梱包数	ご注文形番
ZQV 2.5N/2	24 A	60	1527540000
ZQV 2.5N/10	24 A	20	1527690000
AEP DT 2.5 3C		50	1989970000
AEB 35 SC/1	50	50	1991920000
ZEW 35/2	20	20	8630740000
AEB 35 SCL/1 V0	20	20	2661280000
ATPG 1.5-10 L	0.2 A	50	1991890000
ATPG 2.5 MI-R	0.2 A	50	1991960000
ATPG 2.5/3	0.2 A	25	2041190000
ATPG 2.5/5	0.2 A	25	2041180000
PS 2.0 MC		20	0310000000
S3TL-D06-35-100		1	S3TL-D06-35-100
DEK 5/5 MM WS	800		2007110000
WS 8/5 MM WS	800		2007150000
MS-H 5/8.5	250		1161250000

ADT 2.5 4C

2.5 mm²



5.1 x 96 x 37.65
20 / 2.5
0.14...2.5

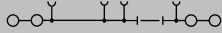

IEC 60947-7-1

IEC	UL	CSA	EN 60079-7
500	300	300	
20	20	20	
2.5	AWG 28...12	AWG 28...12	

6 kV / 3

A3 / V-0



定格電線範囲

0.5...2.5 / 0.5...2.5

0.5...2.5 / 0.5...2.5

10 / 0.6 x 3.5 mm

形番	梱包数	ご注文形番
ADT 2.5 4C	50	1989860000
ADT 2.5 4C BL	50	1989870000

形番	許容電流	梱包数	ご注文形番
ZQV 2.5N/2	24 A	60	1527540000
ZQV 2.5N/10	24 A	20	1527690000
AEP DT 2.5 4C		50	1989980000
AEB 35 SC/1		50	1991920000
ZEW 35/2		20	8630740000
AEB 35 SCL/1 V0		20	2661280000
ATPG 1.5-10 L	0.2 A	50	1991890000
ATPG 2.5 MI-R	0.2 A	50	1991960000
ATPG 2.5/3	0.2 A	25	2041190000
ATPG 2.5/5	0.2 A	25	2041180000
PS 2.0 MC		20	0310000000
S3TL-D06-35-100		1	S3TL-D06-35-100
DEK 5/5 MM WS		800	2007110000
WS 8/5 MM WS		800	2007150000
MS-H 5/8.5		250	1161250000

ADT 4 2C

4 mm²



6.1 x 74 x 41
20 / 4
0.14...4

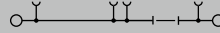

IEC/EN 60947-7-1:2009

IEC	UL	CSA	EN 60079-7
500	600	600	
24	20	20	
4	AWG 26...10	AWG 26...10	

4 kV / 3

A4 / V-0



定格電線範囲

0.5...4 / 0.5...4

0.5...4 / 0.5...4

10 / 0.6 x 3.5 mm

形番	梱包数	ご注文形番
ADT 4 2C	50	2429850000
ADT 4 2C BL	50	2429880000

形番	許容電流	梱包数	ご注文形番
ZQV 4N/2	32 A	60	1527930000
ZQV 4N/10	32 A	20	1528090000
AEP 3C 4		20	2051720000
AEP 3C 4 BL		20	2051880000
AEB 35 SC/1		50	1991920000
ZEW 35/2		20	8630740000
AEB 35 SCL/1 V0		20	2661280000
ATPG 1.5-10 L	0.2 A	50	1991890000
ATPG 4 MI-R	0.2 A	50	1991860000
PS 2.0 MC		20	0310000000
S3TL-D06-35-100		1	S3TL-D06-35-100
DEK 5/6 MM WS		600	2007120000
WS 8/6 MM WS		600	2007160000
MS-H 5/8.5		250	1161250000

A2T 2.5 DT/DT

2.5 mm²



5.1 x 115 x 50.5
16 / 2.5
0.14...2.5

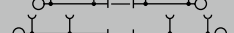

IEC 60947-7-1

IEC	UL	CSA	EN 60079-7
400	300		
16	19		
2.5	AWG 26...12		

/ 3

A3 / V-0



定格電線範囲

0.5...2.5 / 0.5...2.5

0.5...2.5 / 0.5...2.5

10 / 0.6 x 3.5 mm

形番	梱包数	ご注文形番
A2T 2.5 DT/DT	50	2744110000
A2T 2.5 DT/DT BL	50	2744120000

形番	許容電流	梱包数	ご注文形番
ZQV 2.5N/2	24 A	60	1527540000
ZQV 2.5N/10	24 A	20	1527690000
AEP DT 2.5 2T		20	2744150000
AEP DT 2.5 2T BL		20	2744160000
AEB 35 SC/1		50	1991920000
ZEW 35/2		20	8630740000
AEB 35 SCL/1 V0		20	2661280000
ATPG 1.5-10 L	0.2 A	50	1991890000
ATPG 2.5 MI-R	0.2 A	50	1991960000
ATPG 2.5/3	0.2 A	25	2041190000
ATPG 2.5/5	0.2 A	25	2041180000
PS 2.0 MC		20	0310000000
S3TL-D06-35-100		1	S3TL-D06-35-100
DEK 5/5 MM WS		800	2007110000
WS 8/5 MM WS		800	2007150000
MS-H 5/8.5		250	1161250000

A2T 2.5 DT/FT

2.5 mm²



5.1 x 115 x 50.5

16 / 2.5

0.14...2.5

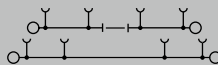

Klippon Connect Push-in式 Aシリーズ ユニバーサルレンジ

幅/長さ/高さ	mm
最大電流/最大接続電線サイズ	A/mm ²
接続電線範囲	mm ²

回路図の詳細については265頁をご覧ください。

技術データ

定格データ	
定格電圧	V
定格電流	A
定格電線断面積	mm ²
インパルス耐電圧 / 汚染度	
プラグゲージ (IEC 60947-1) / 難燃性 (UL 94)	
認証	

接続電線 (H05V/H07V)	
単線 / より線	mm ²
細より線 / フェール付より線	mm ²
被覆剥き長さ* / ドライバ刃先サイズ	mm/-

備考
*フェールの選定方法は264頁をご覧ください。

注文データ

本体	
	ページ
	ブルー
	断路レバーなし

備考

適合アクセサリ

ショートバー (渡り金具)	
	▶125頁
	2極
	10極
エンドプレート	
	ページ
	ブルー
止め金具	
	▶124頁
	ページ、ねじ取付
	ページ、ワンタッチ取付
	ページ、ワンタッチ取付
テストアダプタ	
	▶130頁
	1極 / 始端用
	中間用 / 終端用
	3極
	5極
テストプラグ	
ドライバ	
	▶226頁
	絶縁
端子台マーカ	
	▶232頁
マークシートホルダ	
	▶238頁

IEC/EN 60947-7-1

IEC	UL	CSA	EN 60079-7
400	300		
16	19		
2.5	AWG 26...12		
/ 3			
A3 / V-0			



定格電線範囲	
0.5...2.5 / 0.5...2.5	
0.5...2.5 / 0.5...2.5	
10 / 0.6 x 3.5 mm	

形番	梱包数	ご注文形番
A2T 2.5 DT/FT	50	2744130000
A2T 2.5 DT/FT BL	50	2744140000

形番	許容電流	梱包数	ご注文形番
ZQV 2.5N/2	24 A	60	1527540000
ZQV 2.5N/10	24 A	20	1527690000
AEP DT 2.5 2T		20	2744150000
AEP DT 2.5 2T BL		20	2744160000
AEB 35 SC/1		50	1991920000
ZEW 35/2		20	8630740000
AEB 35 SCL/1 V0		20	2661280000
ATPG 1.5-10 L	0.2 A	50	1991890000
ATPG 2.5 MI-R	0.2 A	50	1991960000
ATPG 2.5/3	0.2 A	25	2041190000
ATPG 2.5/5	0.2 A	25	2041180000
PS 2.0 MC		20	0310000000
S3TL-D06-35-100		1	S3TL-D06-35-100
DEK 5/5 MM WS		800	2007110000
WS 8/5 MM WS		800	2007150000
MS-H 5/8.5		250	1161250000

DINレールについては250頁、フェールについては251頁~をご覧ください。

ADT 2.5 2C W/O DTLV

2.5 mm²



5.1 x 77.5 x 36.5
20 / 2.5
0.14...2.5

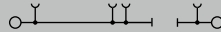

IEC 60947-7-1

IEC	UL	CSA	EN 60079-7
500	300	300	
20	20	20	
2.5	AWG 28...12	AWG 28...12	
6 kV / 3			
A3 / V-0			



定格電線範囲

0.5...2.5 / 0.5...2.5
0.5...2.5 / 0.5...2.5
10 / 0.6 x 3.5 mm

形番	梱包数	ご注文形番
ADT 2.5 2C W/O DTLV	50	1989930000

形番	許容電流	梱包数	ご注文形番
ZQV 2.5N/2	24 A	60	1527540000
ZQV 2.5N/10	24 A	20	1527690000
AEP 4C 2.5		50	1521530000
AEP 4C 2.5 BL		50	1521640000
AEB 35 SC/1		50	1991920000
ZEW 35/2		20	8630740000
AEB 35 SCL/1 V0		20	2661280000
ATPG 1.5-10 L	0.2 A	50	1991890000
ATPG 2.5 MI-R	0.2 A	50	1991960000
S3TL-D06-35-100		1	S3TL-D06-35-100
DEK 5/5 MM WS		800	2007110000
WS 8/5 MM WS		800	2007150000
SIHA 3/G20	6.3 A	25	7921560000
SIHA 3/G20/LD 10-36V		25	7921570000
SIHA 3/G20/LD 35-70V		25	7921580000
SIHA 3/G20/LD 60-150V		25	7921590000
SIHA 3/G20/LD 140-250V		25	7921600000
TNST OR	20 A	50	2463540000
TNST	20 A	50	1833090000
BEST		50	1833100000
BEST/D	1 A	50	1878560000
BEST/DRBR	22 A	50	1878570000

ADT 2.5 2C (1989800000)と同じマークシートホルダをご使用いただけます。

ADT 2.5 3C W/O DTLV

2.5 mm²



5.1 x 84.5 x 36.5
20 / 2.5
0.14...2.5

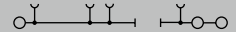

IEC 60947-7-1

IEC	UL	CSA	EN 60079-7
500	300	300	
20	20	20	
2.5	AWG 28...12	AWG 28...12	
6 kV / 3			
A3 / V-0			



定格電線範囲

0.5...2.5 / 0.5...2.5
0.5...2.5 / 0.5...2.5
10 / 0.6 x 3.5 mm

形番	梱包数	ご注文形番
ADT 2.5 3C W/O DTLV	50	1989940000

形番	許容電流	梱包数	ご注文形番
ZQV 2.5N/2	24 A	60	1527540000
ZQV 2.5N/10	24 A	20	1527690000
AEP DT 2.5 3C		50	1989970000
AEB 35 SC/1		50	1991920000
ZEW 35/2		20	8630740000
AEB 35 SCL/1 V0		20	2661280000
ATPG 1.5-10 L	0.2 A	50	1991890000
ATPG 2.5 MI-R	0.2 A	50	1991960000
S3TL-D06-35-100		1	S3TL-D06-35-100
DEK 5/5 MM WS		800	2007110000
WS 8/5 MM WS		800	2007150000
SIHA 3/G20	6.3 A	25	7921560000
SIHA 3/G20/LD 10-36V		25	7921570000
SIHA 3/G20/LD 35-70V		25	7921580000
SIHA 3/G20/LD 60-150V		25	7921590000
SIHA 3/G20/LD 140-250V		25	7921600000
TNST OR	20 A	50	2463540000
TNST	20 A	50	1833090000
BEST		50	1833100000
BEST/D	1 A	50	1878560000
BEST/DRBR	22 A	50	1878570000

ADT 2.5 2C (1989800000)と同じマークシートホルダをご使用いただけます。

幅/長さ/高さ mm
最大電流/最大接続電線サイズ A/mm²
接続電線範囲 mm²

回路図の詳細については265頁をご覧ください。

技術データ

定格データ	
定格電圧	V
定格電流	A
定格電線断面積	mm ²
インパルス耐電圧 / 汚染度	
プラグゲージ (IEC 60947-1) / 難燃性 (UL 94)	
認証	

接続電線 (H05V/H07V)	
単線 / より線	mm ²
細より線 / フェール付より線	mm ²
被覆剥き長さ* / ドライバ刃先サイズ	mm/-

備考
*フェールの選定方法は264頁をご覧ください。

注文データ

本体	
断路レバーなし	

適合アクセサリ

ショートバー (渡り金具)	▶125頁
	2種
	10種
エンドプレート	ページ ブルー
止め金具	▶124頁
	ページ、ねじ取付 ページ、ワンタッチ取付 ページ、ワンタッチ取付
テストアダプタ	▶130頁
	1極 / 始端用 中間用 / 終端用
ドライバ	▶226頁
	絶縁
端子台マーカ	▶232頁
5 x 20 mmカートリッジ ヒューズホルダ	▶248頁
	400 V AC/DC、LED無 10 - 36 V AC/DC、LED 35 - 70 V AC/DC、LED 60 - 150 V AC/DC、LED 140 - 250 V AC/DC、LED
断路プラグ	▶249頁
	オレンジ イエロー
モジュールプラグ (最大、250V)	▶249頁
	フィッティング無 1N4007ダイオード付 ワイヤジャンパ付

DINレールについては250頁、フェールについては251頁をご覧ください。

ADT 2.5 4C W/O DTLV 2.5 mm²



5.1 x 96 x 36.5
20 / 2.5
0.14...2.5

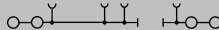

回路図の詳細については265頁をご覧ください。

幅/長さ/高さ mm
 最大電流/最大接続電線サイズ A/mm²
 接続電線範囲 mm²

技術データ

定格データ	
定格電圧	V
定格電流	A
定格電線断面積	mm ²
インパルス耐電圧 / 汚染度	
プラグゲージ (IEC 60947-1) / 難燃性 (UL 94)	
認証	

接続電線 (H05V/H07V)

単線 / より線	mm ²
細より線 / フェルール付より線	mm ²
被覆剥き長さ* / ドライバ刃先サイズ	mm/-

備考
 *フェルールの選定方法は264頁をご覧ください。

注文データ

本体	断路レバーなし
備考	

適合アクセサリ

ショートバー (渡り金具)	▶125頁
	2極
	10極
エンドプレート	ページ ブルー
止め金具	▶124頁
	ページ、ねじ取付
	ページ、ワンタッチ取付
	ページ、ワンタッチ取付
テストアダプタ	▶130頁
	1極 / 始端用
	中間用 / 終端用
ドライバ	▶226頁
	絶縁
端子台マーカ	▶232頁
5 x 20 mmカートリッジ ヒューズホルダ	▶248頁
	400 V AC/DC、LED無
	10 - 36 V AC/DC、LED
	35 - 70 V AC/DC、LED
	60 - 150 V AC/DC、LED
	140 - 250 V AC/DC、LED
断路プラグ	▶249頁
	オレンジ
	イエロー
モジュールプラグ (最大、250V)	▶249頁
	フィッティング無
	1N4007ダイオード付
	ワイヤジャンパ付

IEC 60947-7-1

IEC	UL	CSA	EN 60079-7
500	300	300	
20	20	20	
2.5	AWG 28...12	AWG 28...12	
6 kV / 3			
A3 / V-0			



定格電線範囲

0.5...2.5 / 0.5...2.5
0.5...2.5 / 0.5...2.5
10 / 0.6 x 3.5 mm

形番	梱包数	ご注文形番
ADT 2.5 4C W/O DTLV	50	1989950000

形番	許容電流	梱包数	ご注文形番
ZQV 2.5N/2	24 A	60	1527540000
ZQV 2.5N/10	24 A	20	1527690000
AEP DT 2.5 4C		50	1989980000
AEB 35 SC/1		50	1991920000
ZEW 35/2		20	8630740000
AEB 35 SCL/1 V0		20	2661280000
ATPG 1.5-10 L	0.2 A	50	1991890000
ATPG 2.5 MI-R	0.2 A	50	1991960000
S3TL-D06-35-100		1	S3TL-D06-35-100
DEK 5/5 MM WS		800	2007110000
WS 8/5 MM WS		800	2007150000
SIHA 3/G20	6.3 A	25	7921560000
SIHA 3/G20/LD 10-36V		25	7921570000
SIHA 3/G20/LD 35-70V		25	7921580000
SIHA 3/G20/LD 60-150V		25	7921590000
SIHA 3/G20/LD 140-250V		25	7921600000
TNST OR	20 A	50	2463540000
TNST	20 A	50	1833090000
BEST		50	1833100000
BEST/D	1 A	50	1878560000
BEST/DRBR	22 A	50	1878570000

DINレールについては250頁、フェルールについては251頁～をご覧ください。

ADT 2.5 2C (1989800000) と同じマークシートホルダをご使用いただけます。



制御盤内のアプリケーションに特化した端子台

Klippon Connect Push-in式 Aシリーズ アプリケーションレンジ

制御盤は各々個別に設計されますが、特定のアプリケーション向けに設計された制御盤には、すべての産業において共通する構成部品があります。これら特定のアプリケーションに特化した端子台を提案します。特定の仕様の端子台を活用いただくことで、盤の設計・製造・メンテナンスすべての段階において、生産性・効率性・安全性を向上させます。

Klippon Connect Push-in式 Aシリーズ アプリケーションレンジ

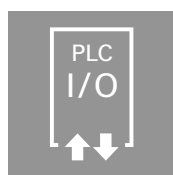
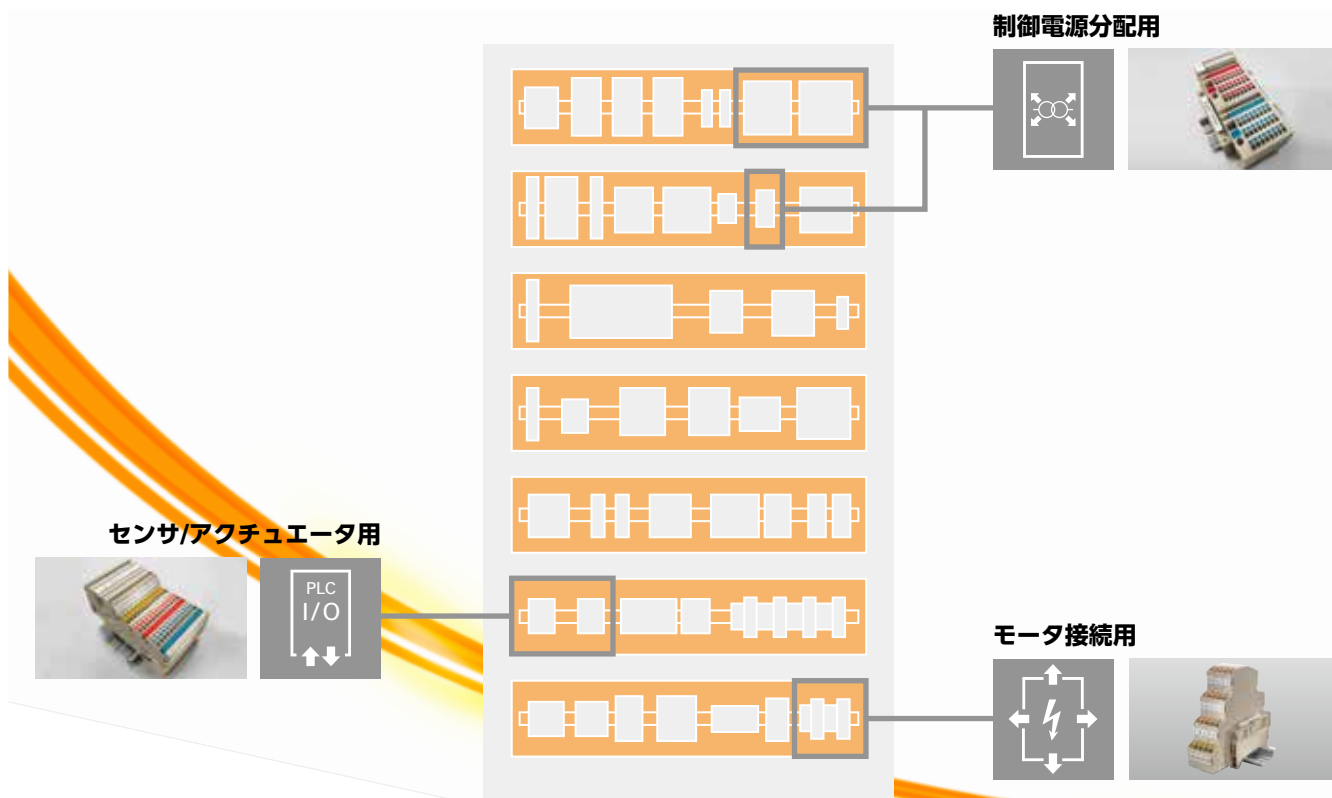

センサ/アクチュエータ用

機械の制御は非常に複雑になっており、製造現場で使用されるセンサの数も増加しています。そのため小さな盤の中に多数の信号線を接続することは、ますます困難になっています。

Klippon Connect Push-in式 Aシリーズのセンサ/アクチュエータ用端子台はこうした問題を解決する便利な機能を提供します。

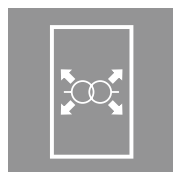

制御電源分配用

電源から供給された電力は、制御電源回路内の多数の機器に分配されていきます。そのため、限られたスペースに極めて多数の電線を配線しなくてはならず、こうした状況は誤配線を引き起こします。

Klippon Connect Push-in式 Aシリーズの制御電源分配用端子台は、わかりやすくコンパクトに、扱いやすい制御電源分配システムを構築します。

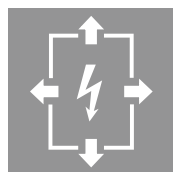

モータ接続用

モータなどを使用するアプリケーションにおいて、安全かつ効率的に電源供給を行うことは、各種プラントや機械設備の安定した運用に必要不可欠です。限られたスペースで、電源供給に使用される電線はサイズが大きくなっており、これは端子台にとっての課題のひとつとなっています。モータ接続用端子台は柔軟な設計をサポートします。

信号配線と制御電源分配用に最適なソリューション

Klippon Connect Push-in式 Aシリーズ アプリケーションレンジ

センサ/アクチュエータ用 AIO



スリムなデザイン

- 1 極 3.5mm 幅の端子台で、高密度の配線を実現
- 1 極の端子台で最大 4 種の線（+ 極・- 極・アース・信号）を配線

色つきプッシャー

- 用途に応じて色分けされている、視認性に優れた色つきプッシャー
- 素早い配線作業をサポート
- 誤配線を防止

テストポイント

- すべての接続箇所でもテスト可能
- 盤内の電位を短時間でテスト可能

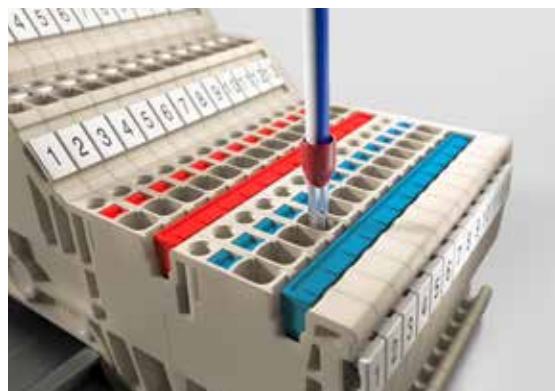

制御電源分配用 AAP

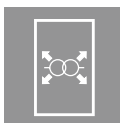

省スペースデザイン

- 1 つの端子台で + 極と - 極を配線
- 従来システムと比べて、より少ないスペースでシステム構築が可能

色つきプッシャー

- + 極と - 極がプッシャーによって色分けされ、区別が容易
- 素早い配線作業をサポート
- 誤配線を防止

短絡機能

- 2 本のショートバー接続口で、柔軟な電源分配が可能
- ショートバー（渡り金具）はシンプルなデザインで、視認性、接続性に優れる

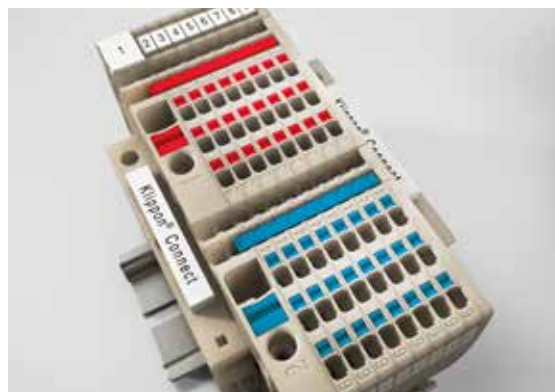

モータ接続用 AMC

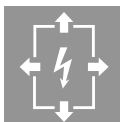

省スペースデザイン

- コンパクトなデザインで省スペースに貢献
- 5.1mm 幅に 3 つの電位と PE（アース）が接続可能
- 共通のデザインでさまざまな組合わせに対応

短絡機能

- 複数段を貫通した短絡接続が可能
- 効率的な電源分配を提供

テストポイント

- すべての接続箇所でもテスト可能



センサとアクチュエータのための高密度配線ソリューション

センサ/アクチュエータ用端子台 AIO



Klippon Connect Push-in式 Aシリーズ アプリケーションレンジ

製造プロセスで使用されるセンサの数は日々増え続けており、小さな盤の中に多くの信号を接続できるよう、コンパクトな端子台の需要が増えています。
従来の配線と比べて、信号配線用端子台AIOは高い実装密度を実現し、わずか3.5mmの幅で最大4種の線（+極・-極・アース・信号）を接続することができ、高効率で安全な信号配線を構築できます。

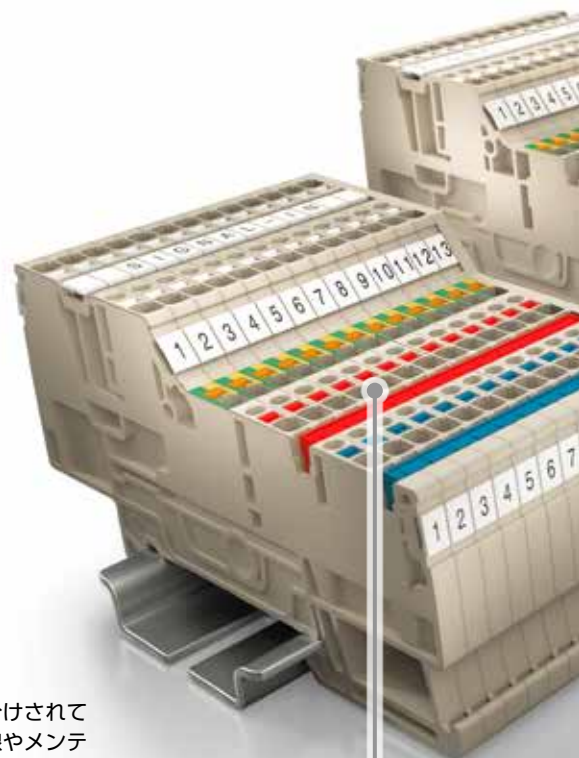

色つきプッシャー

+極、-極、アースはそれぞれ色分けされており、誤配線を防ぎます。また配線やメンテナンスをより効率的にします。

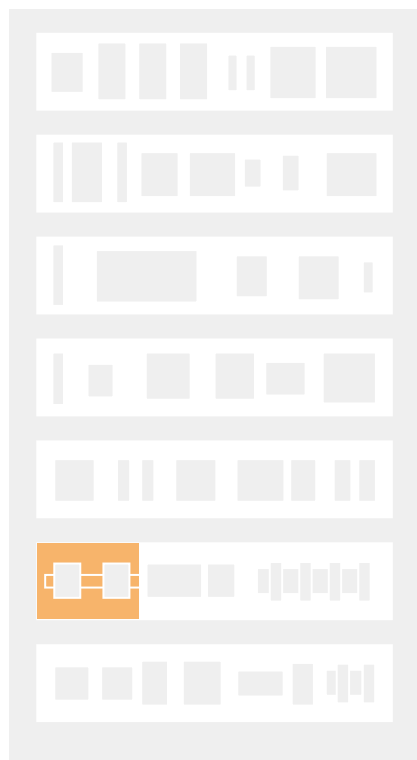
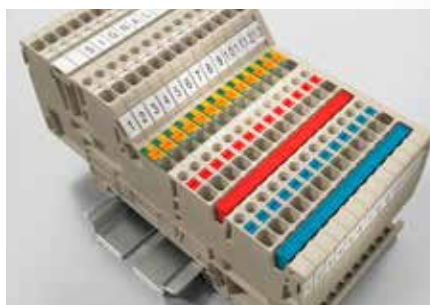

豊富なバリエーション

3線もしくは4線式センサ/アクチュエータに対応し、アースあり/無しも選択できます。柔軟なシステム構成をサポートします。

テストポイント

すべての接続ポイントにテストポイントが用意され、回路テストをスムーズに行うことが可能です。

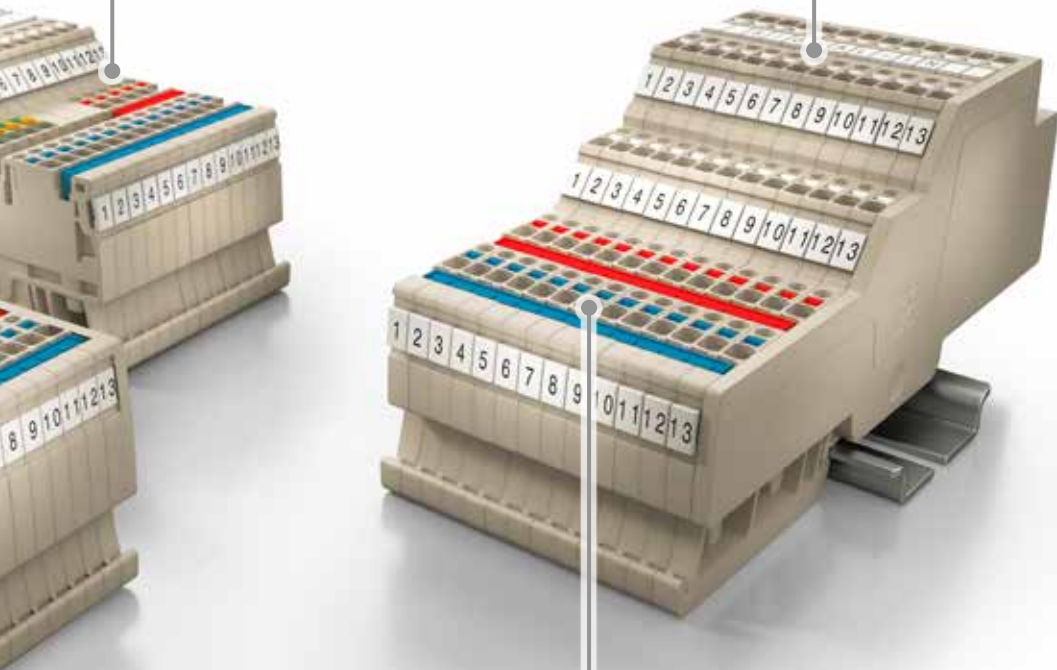

Push-in 接続

単線やフェール付より線は、差し込むだけでツールを使わずに配線が完了します。

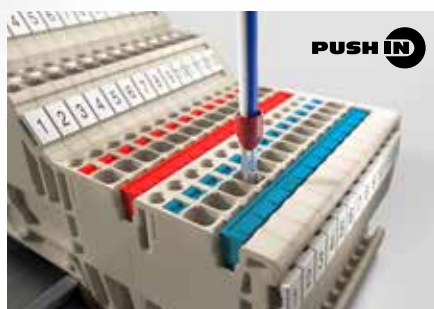

センサ/アクチュエータ用端子台 AIO

Klippon Connect Push-in式 Aシリーズ アプリケーションレンジ

幅/長さ/高さ	mm
最大電流/最大接続電線サイズ	A/mm ²
接続電線範囲	mm ²

回路図の詳細については265頁をご覧ください。

技術データ

定格データ	
定格電圧	V
定格電流	A
定格電線断面積	mm ²
インパルス耐電圧 / 汚染度	
プラグゲージ (IEC 60947-1) / 難燃性 (UL 94)	
認証	

接続電線 (H05V/H07V)

単線 / より線	mm ²
細より線 / フェール付より線	mm ²
被覆剥き長さ* / ドライバ刃先サイズ	mm/-

備考

*フェールの選定方法は264頁をご覧ください。

注文データ

本体	
	ページ
	オレンジ
備考	

適合アクセサリ

ショートバー (渡り金具)	▶125頁
2極 (レッド)	
10極 (レッド)	
2極 (ブルー)	
10極 (ブルー)	
エンドプレート	
止め金具	▶124頁
ページ、ねじ取付	
ページ、ワンタッチ取付	
ページ、ワンタッチ取付	
テストアダプタ	▶130頁
1極 / 始端用	
中間用 / 終端用	
テストプラグ	
ドライバ	▶226頁
絶縁	
端子台マーカ	▶232頁

DINレールについては250頁、フェールについては251頁~をご覧ください。

AI021 1.5 SI 1.5 mm²

*導電金具の形状は写真と一部異なります



3.5 x 80 x 42	
13.5 / 1.5	
0.14...1.5	



Ex eb II C Gbll
2 G D

IEC 60947-7-1

IEC	UL	CSA	EN 60079-7
250	150	150	220
13.5	13	13	12
1.5	AWG 26...14	AWG 26...14	1.5 mm ²
4 kV / 3			
A1 / V-0			



定格電線範囲

0.5...1.5 / 0.5...1.5
0.5...1.5 / 0.5...0.75
8 / 0.4 x 2.0 mm

形番	梱包数	ご注文形番
AI021 1.5 SI	100	1992260000
AI021 1.5 SI OR	100	2579610000

形番	許容電流	梱包数	ご注文形番
ZQV 1.5N/2 RD	17.5 A	60	1985650000
ZQV 1.5N/10 RD	17.5 A	20	1985800000
ZQV 1.5N/2 BL	17.5 A	60	1985530000
ZQV 1.5N/10 BL	17.5 A	20	1985680000
AEP IO21		50	1993580000
AEB 35 SC/1	50		1991920000
ZEW 35/2	20		8630740000
AEB 35 SCL/1 V0	20		2661280000
ATPG 1.5-10 L	0.2 A	50	1991890000
ATPG 1.5 MI-R	0.2 A	50	1991880000
PS 2.0 MC		20	0310000000
S3TL-D04-20-60		1	S3TL-D04-20-60
DEK 5/3.5 MM WS	1000		2007100000
WS 8/3.5 MM WS	1000		2007140000

AI021 1.5 SO 1.5 mm²

*導電金具の形状は写真と一部異なります



3.5 x 80 x 42	
13.5 / 1.5	
0.14...1.5	

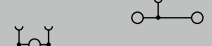

Ex eb II C Gbll
2 G D

IEC 60947-7-1

IEC	UL	CSA	EN 60079-7
250	150	150	220
13.5	13	13	12
1.5	AWG 26...14	AWG 26...14	1.5 mm ²
4 kV / 3			
A1 / V-0			



定格電線範囲

0.5...1.5 / 0.5...1.5
0.5...1.5 / 0.5...0.75
8 / 0.4 x 2.0 mm

形番	梱包数	ご注文形番
AI021 1.5 SO	100	1992240000
AI021 1.5 SO OR	100	2579570000

形番	許容電流	梱包数	ご注文形番
ZQV 1.5N/2 BL	17.5 A	60	1985530000
ZQV 1.5N/10 BL	17.5 A	20	1985680000
AEP IO21		50	1993580000
AEB 35 SC/1	50		1991920000
ZEW 35/2	20		8630740000
AEB 35 SCL/1 V0	20		2661280000
ATPG 1.5-10 L	0.2 A	50	1991890000
ATPG 1.5 MI-R	0.2 A	50	1991880000
PS 2.0 MC		20	0310000000
S3TL-D04-20-60		1	S3TL-D04-20-60
DEK 5/3.5 MM WS	1000		2007100000
WS 8/3.5 MM WS	1000		2007140000

AI021 1.5 SO-PE

1.5 mm²

*導電金具の形状は写真と一部異なります



3.5 x 80 x 42
13.5 / 1.5
0.14...1.5

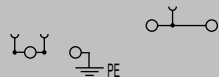

Ex eb II C GbII
2 G D



IEC 60947-7-1

IEC	UL	CSA	EN 60079-7
250	150	150	220
13.5	13	13	12
1.5	AWG 26...14	AWG 26...14	1.5 mm ²

4 kV / 3

A1 / V-0



定格電線範囲

0.5...1.5 / 0.5...1.5
0.5...1.5 / 0.5...0.75
8 / 0.4 x 2.0 mm

形番	梱包数	ご注文形番
AI021 1.5 SO-PE	100	1992250000
AI021 1.5 SO-PE OR	100	2579580000

形番	許容電流	梱包数	ご注文形番
ZQV 1.5N/2 BL	17.5 A	60	1985530000
ZQV 1.5N/10 BL	17.5 A	20	1985680000
AEP IO21		50	1993580000
AEB 35 SC/1		50	1991920000
ZEW 35/2		20	8630740000
AEB 35 SCL/1 VO		20	2661280000
ATPG 1.5-10 L	0.2 A	50	1991890000
ATPG 1.5 MI-R	0.2 A	50	1991880000
PS 2.0 MC		20	0310000000
S3TL-D04-20-60		1	S3TL-D04-20-60
DEK 5/3.5 MM WS		1000	2007100000
WS 8/3.5 MM WS		1000	2007140000

AI022 1.5 SI-PE

1.5 mm²

*導電金具の形状は写真と一部異なります



3.5 x 89 x 45
13.5 / 1.5
0.14...1.5

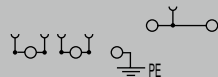

Ex eb II C GbII
2 G D



IEC 60947-7-1

IEC	UL	CSA	EN 60079-7
250	150	150	220
13.5	13	13	12
1.5	AWG 26...14	AWG 26...14	1.5 mm ²

4 kV / 3

A1 / V-0



定格電線範囲

0.5...1.5 / 0.5...1.5
0.5...1.5 / 0.5...0.75
8 / 0.4 x 2.0 mm

形番	梱包数	ご注文形番
AI022 1.5 SI-PE	100	1992230000
AI022 1.5 SI-PE OR	100	2579640000

形番	許容電流	梱包数	ご注文形番
ZQV 1.5N/2 RD	17.5 A	60	1985650000
ZQV 1.5N/10 RD	17.5 A	20	1985800000
ZQV 1.5N/2 BL	17.5 A	60	1985530000
ZQV 1.5N/10 BL	17.5 A	20	1985680000
AEP IO22		50	1993590000
AEB 35 SC/1		50	1991920000
ZEW 35/2		20	8630740000
AEB 35 SCL/1 VO		20	2661280000
ATPG 1.5-10 L	0.2 A	50	1991890000
ATPG 1.5 MI-R	0.2 A	50	1991880000
PS 2.0 MC		20	0310000000
S3TL-D04-20-60		1	S3TL-D04-20-60
DEK 5/3.5 MM WS		1000	2007100000
WS 8/3.5 MM WS		1000	2007140000

AI023 1.5 2SI

1.5 mm²

*導電金具の形状は写真と一部異なります



3.5 x 110 x 49.5
13.5 / 1.5
0.14...1.5

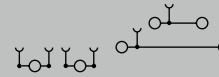

Ex eb II C GbII
2 G D



IEC 60947-7-1

IEC	UL	CSA	EN 60079-7
250	150	150	220
13.5	13	13	12
1.5	AWG 26...14	AWG 26...14	1.5 mm ²

4 kV / 3

A1 / V-0



定格電線範囲

0.5...1.5 / 0.5...1.5
0.5...1.5 / 0.5...0.75
8 / 0.4 x 2.0 mm

形番	梱包数	ご注文形番
AI023 1.5 2SI	100	1992220000
AI023 1.5 2SI OR	100	2579620000

形番	許容電流	梱包数	ご注文形番
ZQV 1.5N/2 RD	17.5 A	60	1985650000
ZQV 1.5N/10 RD	17.5 A	20	1985800000
ZQV 1.5N/2 BL	17.5 A	60	1985530000
ZQV 1.5N/10 BL	17.5 A	20	1985680000
AEP IO23		50	1993600000
AEB 35 SC/1		50	1991920000
ZEW 35/2		20	8630740000
AEB 35 SCL/1 VO		20	2661280000
ATPG 1.5-10 L	0.2 A	50	1991890000
ATPG 1.5 MI-R	0.2 A	50	1991880000
PS 2.0 MC		20	0310000000
S3TL-D04-20-60		1	S3TL-D04-20-60
DEK 5/3.5 MM WS		1000	2007100000
WS 8/3.5 MM WS		1000	2007140000

安全で効率的な制御電源の分配

制御電源分配用端子台 AAP



Klippon Connect Push-in式 Aシリーズ アプリケーションレンジ

制御盤内の機器や装置は電源を必要とします。また、盤内に設けられた電源から各機器、装置への配線は限られたスペースに多くの電線を接続していくため煩雑になりやすく、誤配線を引き起こすこともあります。

制御電源分配用端子台AAPは、コモン端子台としてシンプルかつ最適なソリューションを提供します。色付プッシャーは識別性に優れ、ショートバー(渡り金具)はコモンラインを容易に構築できるので、狭い盤内でもコンパクトで視認性・配線性に優れた電源供給システムを提供します。

ヒューズ機能無し (AAP11 - AAP14シリーズ) に加え、ヒューズ機能付き (AAP21 - AAP22シリーズ) をラインアップとして揃えています。



色つきプッシャー

プッシャーの色で、+極と-極を一目で識別できます。また、時間とコストのかかるトラブルシューティングを低減します。



見やすい配列

シンプルな配列や大きな端子台マーカで視認性が高く、メンテナンスやシステムの組み換えが簡単です。

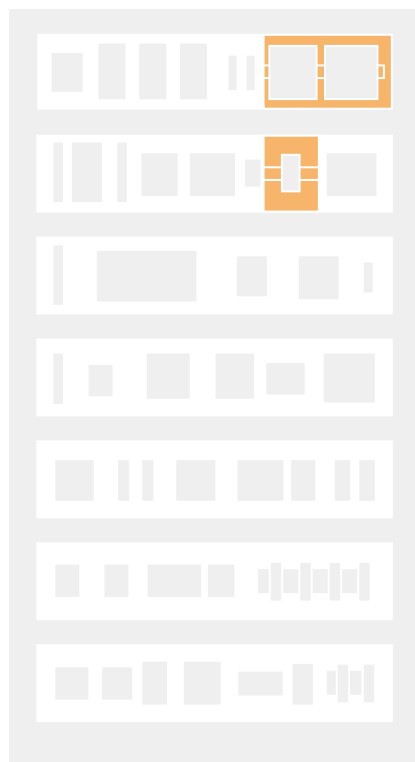

省スペース

+極と-極を1つの端子台に統合でき、スペースの大幅な削減が可能です。



ヒューズ保護機能付き制御電源分配

ヒューズホルダは取外し・開口が容易なため、ヒューズを素早く簡単に交換できます。



Push-in 接続

接続部に単線もしくはフェール付より線を差し込むだけで、配線が完了します。安全かつ気密性の高い接続を提供します。



2列のショートバー接続口

ショートバー(渡り金具)を使用することで、他の端子台と接続、拡張することができます。接続口が2列あるため、バリエーション豊かな回路構築が可能です。



制御電源分配用端子台 AAP



Klippon Connect Push-in式 Aシリーズ アプリケーションレンジ

幅/長さ/高さ	mm
最大電流/最大接続電線サイズ	A/mm ²
接続電線範囲	mm ²

技術データ

定格データ	
定格電圧	V
定格電流	A
定格電線断面積	mm ²
インパルス耐電圧 / 汚染度	
ブラグゲージ (IEC 60947-1) / 難燃性 (UL 94)	
認証	

接続電線 (H05V/H07V)

単線 / より線	mm ²
細より線 / フェルール付より線	mm ²
被覆剥き長さ* / ドライバ刃先サイズ	mm/-

備考
*フェルールの選定方法は264頁をご覧ください。

注文データ

本体	
ベージュ / プッシュャーの色: レッド	
ベージュ / プッシュャーの色: ブルー	
ベージュ / プッシュャーの色: オレンジ	
ベージュ / プッシュャーの色: ホワイト	
グリーンイエロー / プッシュャーの色: オレンジ	
ブルー / プッシュャーの色: オレンジ	
グリーン / プッシュャーの色: オレンジ	
備考	

アクセサリ

ショートバー (渡り金具)	▶125頁
2極 (レッド)	
10極 (レッド)	
2極 (ブルー)	
10極 (ブルー)	
エンドプレート / 分離板	
止め金具	▶124頁
ベージュ, ねじ取付	
ベージュ, ワンタッチ取付	
ベージュ, ワンタッチ取付	
テストアダプタ	▶130頁
1極	
テストプラグ	
ドライバ	▶226頁
絶縁	
端子台マーカ	▶232頁
マークシートホルダ	▶238頁

DINレールについては250頁、フェルールについては251頁~をご覧ください。

AAP11 6 LO

6 mm²



8.1 x 85.5 x 47

41 / 6
0.34...6



IEC 60947-7-1

IEC	UL	CSA	EN 60079-7
500	300	300	
41	36	36	
6	AWG 22...8	AWG 22...8	
6 kV / 3			
A5 / V-0			



定格電線範囲

0.5...6 / 0.5...6
0.5...6 / 0.5...6
12 / 1.0 x 5.5 mm

形番	梱包数	ご注文形番
AAP11 6 LO RD	20	1989780000
AAP11 6 LO BL	20	1988130000
AAP11 6 LO OR	20	2503650000
AAP11 6 LO WT	20	2683430000
AAP11 6 LO BL/OR	20	2522720000
AAP11 6 LO GN/OR	20	2718300000

形番	許容電流	梱包数	ご注文形番
ZQV 1.5N/2 RD	17.5 A	60	1985650000
ZQV 1.5N/10 RD	17.5 A	20	1985800000
ZQV 1.5N/2 BL	17.5 A	60	1985530000
ZQV 1.5N/10 BL	17.5 A	20	1985680000
AEP AP11		20	1988320000
AEB 35 SC/1		50	1991920000
ZEW 35/2		20	8630740000
AEB 35 SCL/1 V0		20	2661280000
ATPG 1.5-10 L	0.2 A	50	1991890000
PS 2.0 MC		20	0310000000
SDIL 1.0X5.5X125		1	2749160000
DEK-A 5/8 MM WS		500	2448860000
WS-A 8/8 MM WS		500	2448930000
MS-H 5/8.5		250	1161250000

AAP11 6 FE

6 mm²

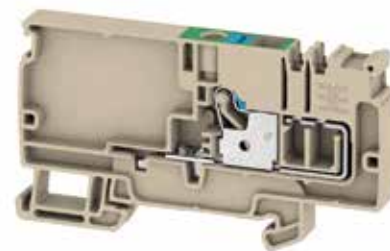

8.1 x 85.5 x 47

/ 6
0.34...6

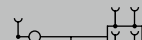

IEC 60947-7-2

IEC	UL	CSA	EN 60079-7
	300	300	
6	AWG 22...8	AWG 22...8	
6 kV / 3			
A5 / V-0			



定格電線範囲

0.5...6 / 0.5...6
0.5...6 / 0.5...6
12 / 1.0 x 5.5 mm

形番	梱包数	ご注文形番
AAP11 6 FE	20	1988140000

FE = 機能接地、DINレールと接触

形番	許容電流	梱包数	ご注文形番
ZQV 1.5N/2 RD	17.5 A	60	1985650000
ZQV 1.5N/10 RD	17.5 A	20	1985800000
ZQV 1.5N/2 BL	17.5 A	60	1985530000
ZQV 1.5N/10 BL	17.5 A	20	1985680000
AEP AP11		20	1988320000
AEB 35 SC/1		50	1991920000
ZEW 35/2		20	8630740000
AEB 35 SCL/1 V0		20	2661280000
ATPG 1.5-10 L	0.2 A	50	1991890000
PS 2.0 MC		20	0310000000
SDIL 1.0X5.5X125		1	2749160000
DEK-A 5/8 MM WS		500	2448860000
WS-A 8/8 MM WS		500	2448930000
MS-H 5/8.5		250	1161250000

AAP11 6/6X1.5 LO-LI

6 mm²



8.1 x 85.5 x 47
41 / 6
0.34...6

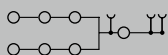

IEC 60947-7-1

IEC	UL	CSA	EN 60079-7
500	300	300	
41	38	38	
6	AWG 26...8	AWG 26...8	
6 kV / 3			
A5 / V-0			



定格電線範囲

0.5...6 / 0.5...6 (1次側接続)、0.5...1.5 / 0.5...6 (2次側接続)
0.5...6 / 0.5...6 (1次側接続)、0.5...1.5 / 0.5...0.75 (2次側接続)
12 / 1.0 x 5.5 mm (1次側接続)、8 / 0.4 x 2.0 mm (2次側接続)

形番	梱包数	ご注文形番
AAP11 6/6X1.5 LO-LI RD	20	2464690000
AAP11 6/6X1.5 LO-LI BL	20	2464750000
AAP11 6/6X1.5 LO-LI OR	20	2503870000
AAP11 6/6X1.5 LO-LI WT	20	2712960000
AAP11 6/6X1.5 LO-LI BL/OR	20	2522830000

形番	許容電流	梱包数	ご注文形番
ZQV 1.5N/2 RD	17.5 A	60	1985650000
ZQV 1.5N/10 RD	17.5 A	20	1985800000
ZQV 1.5N/2 BL	17.5 A	60	1985530000
ZQV 1.5N/10 BL	17.5 A	20	1985680000
AEP AP11		20	1988320000
AEB 35 SC/1		50	1991920000
ZEW 35/2		20	8630740000
AEB 35 SCL/1 V0		20	2661280000
ATPG 1.5-10 L	0.2 A	50	1991890000
PS 2.0 MC		20	0310000000
SDIL 1.0X5.5X125		1	2749160000
DEK-A 5/8 MM WS	500		2448860000
WS-A 8/8 MM WS	500		2448930000
MS-H 5/8.5	250		1161250000

AAP11 6/6X1.5 PE-LI

6 mm²



8.1 x 85.5 x 47
/ 6
0.34...6

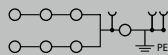

IEC 60947-7-2

IEC	UL	CSA	EN 60079-7
	300		
6	AWG 26...8		
6 kV / 3			
A5 / V-0			



定格電線範囲

0.5...6 / 0.5...6 (1次側接続)、0.5...1.5 / 0.5...6 (2次側接続)
0.5...6 / 0.5...6 (1次側接続)、0.5...1.5 / 0.5...0.75 (2次側接続)
12 / 1.0 x 5.5 mm (1次側接続)、8 / 0.4 x 2.0 mm (2次側接続)

形番	梱包数	ご注文形番
AAP11 6/6X1.5 PE-LI	20	2464740000

形番	許容電流	梱包数	ご注文形番
ZQV 1.5N/2 RD	17.5 A	60	1985650000
ZQV 1.5N/10 RD	17.5 A	20	1985800000
ZQV 1.5N/2 BL	17.5 A	60	1985530000
ZQV 1.5N/10 BL	17.5 A	20	1985680000
AEP AP11		20	1988320000
AEB 35 SC/1		50	1991920000
ZEW 35/2		20	8630740000
AEB 35 SCL/1 V0		20	2661280000
ATPG 1.5-10 L	0.2 A	50	1991890000
PS 2.0 MC		20	0310000000
SDIL 1.0X5.5X125		1	2749160000
DEK-A 5/8 MM WS	500		2448860000
WS-A 8/8 MM WS	500		2448930000
MS-H 5/8.5	250		1161250000

AAP11 1.5 LI

1.5 mm²



3.5 x 85.5 x 47
17.5 / 1.5
0.14...1.5

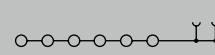

IEC/EN 60947-7-1:2009

IEC	UL	CSA	EN 60079-7
500	300	300	
17.5	13	13	
1.5	AWG 26...14	AWG 26...14	
6 kV / 3			
A1 / V-0			



定格電線範囲

0.5...1.5 / 0.5...1.5
0.5...1.5 / 0.5...0.75
8 / 0.4 x 2.0 mm

形番	梱包数	ご注文形番
AAP11 1.5 LI RD	50	1988160000
AAP11 1.5 LI BL	50	1988170000
AAP11 1.5 LI OR	50	2503910000
AAP11 1.5 LI WT	50	2683440000
AAP11 1.5 LI BL/OR	50	2522870000
AAP11 1.5 LI GN/OR	50	2614100000

形番	許容電流	梱包数	ご注文形番
ZQV 1.5N/2 RD	17.5 A	60	1985650000
ZQV 1.5N/10 RD	17.5 A	20	1985800000
ZQV 1.5N/2 BL	17.5 A	60	1985530000
ZQV 1.5N/10 BL	17.5 A	20	1985680000
AEP AP11		20	1988320000
AEB 35 SC/1		50	1991920000
ZEW 35/2		20	8630740000
AEB 35 SCL/1 V0		20	2661280000
S3TL-D04-20-60		1	S3TL-D04-20-60
DEK 5/3.5 MM WS	1000		2007100000
WS 8/3.5 MM WS	1000		2007140000

Klippon Connect Push-in式 Aシリーズ アプリケーションレンジ

AAP13 6 LO-LO

6 mm²



8.1 x 96 x 47
41 / 6
0.34...6

IEC 60947-7-1

IEC	UL	CSA	EN 60079-7
250	150	150	
41	36	36	
6	AWG 22...8	AWG 22...8	
4 kV / 3			
A5 / V-0			



定格電線範囲

0.5...6 / 0.5...6
0.5...6 / 0.5...6
12 / 1.0 x 5.5 mm

形番	梱包数	ご注文形番
AAP13 6 LO-LO	20	1988260000

形番	許容電流	梱包数	ご注文形番
ZQV 1.5N/2 RD	17.5 A	60	1985650000
ZQV 1.5N/10 RD	17.5 A	20	1985800000
ZQV 1.5N/2 BL	17.5 A	60	1985530000
ZQV 1.5N/10 BL	17.5 A	20	1985680000
AEP AP13		20	1990140000
AEB 35 SC/1		50	1991920000
ZEW 35/2		20	8630740000
AEB 35 SCL/1 V0		20	2661280000
ATPG 1.5-10 L	0.2 A	50	1991890000
PS 2.0 MC		20	0310000000
SDIL 1.0X5.5X125		1	2749160000
DEK-A 5/8 MM WS		500	2448860000
WS-A 8/8 MM WS		500	2448930000
MS-H 5/8.5		250	1161250000

AAP13 6 FE-LO

6 mm²



8.1 x 96 x 47
41 / 6
0.34...6

IEC 60947-7-2

IEC	UL	CSA	EN 60079-7
250	150	150	
41	36	36	
6	AWG 22...8	AWG 22...8	
4 kV / 3			
A5 / V-0			



定格電線範囲

0.5...6 / 0.5...6
0.5...6 / 0.5...6
12 / 1.0 x 5.5 mm

形番	梱包数	ご注文形番
AAP13 6 FE-LO	20	1988270000

FE = 機能接地、DINレールと接触

形番	許容電流	梱包数	ご注文形番
ZQV 1.5N/2 RD	17.5 A	60	1985650000
ZQV 1.5N/10 RD	17.5 A	20	1985800000
ZQV 1.5N/2 BL	17.5 A	60	1985530000
ZQV 1.5N/10 BL	17.5 A	20	1985680000
AEP AP13		20	1990140000
AEB 35 SC/1		50	1991920000
ZEW 35/2		20	8630740000
AEB 35 SCL/1 V0		20	2661280000
ATPG 1.5-10 L	0.2 A	50	1991890000
PS 2.0 MC		20	0310000000
SDIL 1.0X5.5X125		1	2749160000
DEK-A 5/8 MM WS		500	2448860000
WS-A 8/8 MM WS		500	2448930000
MS-H 5/8.5		250	1161250000

幅/長さ/高さ mm
 最大電流/最大接続電線サイズ A/mm²
 接続電線範囲 mm²

技術データ

定格データ	
定格電圧	V
定格電流	A
定格電線断面積	mm ²
インパルス耐電圧 / 汚染度	
プラグゲージ (IEC 60947-1) / 難燃性 (UL 94)	
認証	

接続電線 (H05V/H07V)

単線 / より線	mm ²
細より線 / フェルール付より線	mm ²
被覆剥き長さ* / ドライバ刃先サイズ	mm/-

備考
 *フェルールの選定方法は264頁をご覧ください。

注文データ

本体	
ページ / プッシャーの色: レッド・ブルー	
ページ / プッシャーの色: オレンジ	

アクセサリ

ショートバー (渡り金具)	▶125頁
2極 (レッド)	
10極 (レッド)	
2極 (ブルー)	
10極 (ブルー)	
エンドプレート / 分離板	
止め金具	▶124頁
ページ、ねじ取付	
ページ、ワンタッチ取付	
ページ、ワンタッチ取付	
テストアダプタ	▶130頁
1極	
テストプラグ	
ドライバ	▶226頁
絶縁	
端子台マーカ	▶232頁
マークシートホルダ	▶238頁

DINレールについては250頁、フェルールについては251頁~をご覧ください。

AAP13 1.5 LI-LI

1.5 mm²



3.5 x 96 x 47
16 / 1.5
0.14...1.5

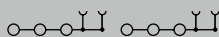

IEC/EN 60947-7-1:2009

IEC	UL	CSA	EN 60079-7
250	150	150	
16	13	13	
1.5	AWG 26...14	AWG 26...14	

4 kV / 3

A1 / V-0



定格電線範囲

0.5...1.5 / 0.5...1.5
0.5...1.5 / 0.5...0.75
8 / 0.4 x 2.0 mm

形番	梱包数	ご注文形番
AAP13 1.5 LI-LI	50	1988280000

形番	許容電流	梱包数	ご注文形番
ZQV 1.5N/2 RD	17.5 A	60	1985650000
ZQV 1.5N/10 RD	17.5 A	20	1985800000
ZQV 1.5N/2 BL	17.5 A	60	1985530000
ZQV 1.5N/10 BL	17.5 A	20	1985680000
AEP AP13		20	1990140000
AEB 35 SC/1		50	1991920000
ZEW 35/2		20	8630740000
AEB 35 SCL/1 V0		20	2661280000
S3TL-D04-20-60		1	S3TL-D04-20-60
DEK 5/3.5 MM WS		1000	2007100000
WS 8/3.5 MM WS		1000	2007140000

AAP13 6 LO-LO OR

6 mm²



8.1 x 96 x 47
41 / 6
0.34...6

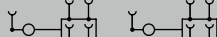

IEC 60947-7-1

IEC	UL	CSA	EN 60079-7
250			
41			
6			

4 kV / 3

A5 / V-0



定格電線範囲

0.5...6 / 0.5...6
0.5...6 / 0.5...6
12 / 1.0 x 5.5 mm

形番	梱包数	ご注文形番
AAP13 6 LO-LO OR	20	2623910000

形番	許容電流	梱包数	ご注文形番
ZQV 1.5N/2 RD	17.5 A	60	1985650000
ZQV 1.5N/10 RD	17.5 A	20	1985800000
ZQV 1.5N/2 BL	17.5 A	60	1985530000
ZQV 1.5N/10 BL	17.5 A	20	1985680000
AEP AP13		20	1990140000
AEB 35 SC/1		50	1991920000
ZEW 35/2		20	8630740000
AEB 35 SCL/1 V0		20	2661280000
ATPG 1.5-10 L	0.2 A	50	1991890000
PS 2.0 MC		20	0310000000
SDIL 1.0X5.5X125		1	2749160000
DEK-A 5/8 MM WS		500	2448860000
WS-A 8/8 MM WS		500	2448930000
MS-H 5/8.5		250	1161250000

AAP13 1.5 LI-LI OR

1.5 mm²



3.5 x 96 x 47
16 / 1.5
0.14...1.5

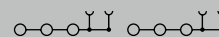

IEC/EN 60947-7-1:2009

IEC	UL	CSA	EN 60079-7
250			
16			
1.5			

A1 / V-0



定格電線範囲

0.5...1.5 / 0.5...1.5
0.5...1.5 / 0.5...0.75
8 /

形番	梱包数	ご注文形番
AAP13 1.5 LI-LI OR	50	2623920000

形番	許容電流	梱包数	ご注文形番
ZQV 1.5N/2 RD	17.5 A	60	1985650000
ZQV 1.5N/10 RD	17.5 A	20	1985800000
ZQV 1.5N/2 BL	17.5 A	60	1985530000
ZQV 1.5N/10 BL	17.5 A	20	1985680000
AEP AP13		20	1990140000
AEB 35 SC/1		50	1991920000
ZEW 35/2		20	8630740000
AEB 35 SCL/1 V0		20	2661280000
S3TL-D04-20-60		1	S3TL-D04-20-60
DEK 5/3.5 MM WS		1000	2007100000
WS 8/3.5 MM WS		1000	2007140000

AAP12 10 LO

10 mm²

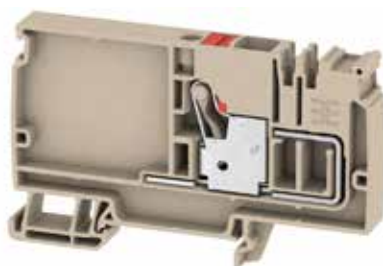

AAP12 10 FE

10 mm²



幅/長さ/高さ	mm
最大電流/最大接続電線サイズ	A/mm ²
接続電線範囲	mm ²

10 x 89 x 53.5	
57 / 10	
0.5...10	

10 x 89 x 53.5	
/ 10	
0.5...10	

技術データ

定格データ	
定格電圧	V
定格電流	A
定格電線断面積	mm ²
インパルス耐電圧 / 汚染度	
プラグゲージ (IEC 60947-1) / 難燃性 (UL 94)	
認証	

IEC 60947-7-1

IEC	UL	CSA	EN 60079-7
800	600	600	
57	51	51	
10	AWG 20...6	AWG 20...6	
8 kV / 3			
A6 / V-0			

IEC 60947-7-2

IEC	UL	CSA	EN 60079-7
	600	600	
10	AWG 20...6	AWG 20...6	
8 kV / 3			
A6 / V-0			



接続電線 (H05V/H07V)	
単線 / より線	mm ²
細より線 / フェール付より線	mm ²
被覆剥き長さ* / ドライバ刃先サイズ	mm/-

定格電線範囲	
0.5...10 / 0.5...10	
0.5...10 / 0.5...10	
18 / 1.0 x 5.5 mm	

定格電線範囲	
0.5...10 / 0.5...10	
0.5...10 / 0.5...10	
18 / 1.0 x 5.5 mm	

備考
*フェールの選定方法は264頁をご覧ください。

注文データ

本体	
ベージュ / プッシャーの色: レッド	
ベージュ / プッシャーの色: ブルー	
ベージュ / プッシャーの色: オレンジ	
ベージュ / プッシャーの色: ホワイト	
グリーンイエロー / プッシャーの色: オレンジ	
ブルー / プッシャーの色: オレンジ	
グリーン / プッシャーの色: オレンジ	
備考	

形番	梱包数	ご注文形番
AAP12 10 LO RD	20	1988190000
AAP12 10 LO BL	20	1988180000
AAP12 10 LO OR	20	2503900000
AAP12 10 LO WT	20	2683450000
AAP12 10 LO BL/OR	20	2522860000
AAP12 10 LO GN/OR	20	2619410000

形番	梱包数	ご注文形番
AAP12 10 FE	20	1988200000

FE = 機能接地、DINレールと接触

アクセサリ

ショートバー (渡り金具)	▶125頁
2極 (レッド)	
10極 (レッド)	
2極 (ブルー)	
10極 (ブルー)	
エンドプレート / 分離板	
止め金具	▶124頁
ベージュ、ねじ取付	
ベージュ、ワンタッチ取付	
ベージュ、ワンタッチ取付	
テストアダプタ	▶130頁
1極	
テストプラグ	
ドライバ	▶226頁
絶縁	
端子台マーカ	▶232頁
マークシートホルダ	▶238頁

形番	許容電流	梱包数	ご注文形番
ZQV 2.5N/2 RD	24 A	60	2108470000
ZQV 2.5N/10 RD	24 A	20	2108910000
ZQV 2.5N/2 BL	24 A	60	1527740000
ZQV 2.5N/10 BL	24 A	20	1527880000
AEP AP12		20	1988300000
AEB 35 SC/1	50		1991920000
ZEW 35/2	20		8630740000
AEB 35 SCL/1 V0	20		2661280000
ATPG 1.5-10 L	0.2 A	50	1991890000
PS 2.0 MC		20	0310000000
SDIL 1.0X5.5X125		1	2749160000
WS-A 8/10 MM WS		350	2619890000
MS-H 5/8.5		250	1161250000

形番	許容電流	梱包数	ご注文形番
ZQV 2.5N/2 BL	24 A	60	1527740000
ZQV 2.5N/10 BL	24 A	20	1527880000
AEP AP12		20	1988300000
AEB 35 SC/1	50		1991920000
ZEW 35/2	20		8630740000
AEB 35 SCL/1 V0	20		2661280000
ATPG 1.5-10 L	0.2 A	50	1991890000
PS 2.0 MC		20	0310000000
SDIL 1.0X5.5X125		1	2749160000
WS-A 8/10 MM WS		350	2619890000
MS-H 5/8.5		250	1161250000

DINレールについては250頁、フェールについては251頁~をご覧ください。

AAP12 10/4X2.5 10 LO-LI

10 mm²



10 x 89 x 53.5
57 / 10
0.5...10

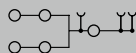

IEC 60947-7-1

IEC	UL	CSA	EN 60079-7
800	600	600	
57	55	55	
10	AWG 28...6	AWG 28...6	
8 kV / 3			
A6 / V-0			



定格電線範囲

0.5...10 / 0.5...10 (1次側接続)、0.5...2.5 / 0.5...10 (2次側接続)
0.5...10 / 0.5...10 (1次側接続)、0.5...2.5 / 0.5...2.5 (2次側接続)
18 / 1.0 x 5.5 mm (1次側接続)、10 / 0.6 x 3.5 mm (2次側接続)

形番	梱包数	ご注文形番
AAP12 10/4X2.5 LO-LI RD	20	2464730000
AAP12 10/4X2.5 LO-LI BL	20	2464720000
AAP12 10/4X2.5 LO-LI OR	20	2503890000
AAP12 10/4X2.5 LO-LI WT	20	2712970000
AAP12 10/4X2.5 LO-LI BL/OR	20	2522850000

形番	許容電流	梱包数	ご注文形番
ZQV 2.5N/2 RD	24 A	60	2108470000
ZQV 2.5N/10 RD	24 A	20	2108910000
ZQV 2.5N/2 BL	24 A	60	1527740000
ZQV 2.5N/10 BL	24 A	20	1527880000
AEP AP12		20	1988300000
AEB 35 SC/1		50	1991920000
ZEW 35/2		20	8630740000
AEB 35 SCL/1 VO		20	2661280000
ATPG 1.5-10 L	0.2 A	50	1991890000
PS 2.0 MC		20	0310000000
SDIL 1.0X5.5X125		1	2749160000
WS-A 8/10 MM WS		350	2619890000
MS-H 5/8.5		250	1161250000

AAP12 10/4X2.5 PE-LI

10 mm²



10 x 89 x 53.5
/ 10
0.5...10

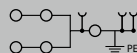

IEC 60947-7-2

IEC	UL	CSA	EN 60079-7
	600		
10	AWG 28...8		
8 kV / 3			
A6 / V-0			



定格電線範囲

0.5...10 / 0.5...10 (1次側接続)、0.5...2.5 / 0.5...10 (2次側接続)
0.5...10 / 0.5...10 (1次側接続)、0.5...2.5 / 0.5...2.5 (2次側接続)
18 / 1.0 x 5.5 mm (1次側接続)、10 / 0.6 x 3.5 mm (2次側接続)

形番	梱包数	ご注文形番
AAP12 10/4X2.5 PE-LI	20	2464710000

形番	許容電流	梱包数	ご注文形番
ZQV 2.5N/2 RD	24 A	60	2108470000
ZQV 2.5N/10 RD	24 A	20	2108910000
ZQV 2.5N/2 BL	24 A	60	1527740000
ZQV 2.5N/10 BL	24 A	20	1527880000
AEP AP12		20	1988300000
AEB 35 SC/1		50	1991920000
ZEW 35/2		20	8630740000
AEB 35 SCL/1 VO		20	2661280000
ATPG 1.5-10 L	0.2 A	50	1991890000
PS 2.0 MC		20	0310000000
SDIL 1.0X5.5X125		1	2749160000
WS-A 8/10 MM WS		350	2619890000
MS-H 5/8.5		250	1161250000

AAP12 2.5 LI

2.5 mm²



5.1 x 89 x 53.5
24 / 2.5
0.14...2.5

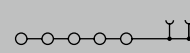

IEC/EN 60947-7-1:2009

IEC	UL	CSA	EN 60079-7
800	600	600	
24	20	20	
2.5	AWG 28...12	AWG 28...12	
8 kV / 3			
A3 / V-0			



定格電線範囲

0.5...2.5 / 0.5...2.5
0.5...2.5 / 0.5...2.5
10 / 0.6 x 3.5 mm

形番	梱包数	ご注文形番
AAP12 2.5 LI RD	50	1988290000
AAP12 2.5 LI BL	50	1988100000
AAP12 2.5 LI OR	50	2503880000
AAP12 2.5 LI WT	50	2683460000
AAP12 2.5 LI BL/OR	50	2522840000
AAP12 2.5 LI GN/OR	50	2614110000

形番	許容電流	梱包数	ご注文形番
ZQV 2.5N/2 RD	24 A	60	2108470000
ZQV 2.5N/10 RD	24 A	20	2108910000
ZQV 2.5N/2 BL	24 A	60	1527740000
ZQV 2.5N/10 BL	24 A	20	1527880000
AEP AP12		20	1988300000
AEB 35 SC/1		50	1991920000
ZEW 35/2		20	8630740000
AEB 35 SCL/1 VO		20	2661280000
ATPG 1.5-10 L	0.2 A	50	1991890000
PS 2.0 MC		20	0310000000
S3TL-D06-35-100		1	S3TL-D06-35-100
DEK 5/5 MM WS	800		2007110000
WS 8/5 MM WS	800		2007150000
MS-H 5/8.5		250	1161250000

AAP14 10 LO-L0

10 mm²



AAP14 10 FE-L0

10 mm²



幅/長さ/高さ	mm
最大電流/最大接続電線サイズ	A/mm ²
接続電線範囲	mm ²

10 x 94 x 53.5	
57 / 10	
0.5...10	

10 x 94 x 53.5	
57 / 10	
0.5...10	

技術データ

定格データ	
定格電圧	V
定格電流	A
定格電線断面積	mm ²
インパルス耐電圧 / 汚染度	
プラグゲージ (IEC 60947-1) / 難燃性 (UL 94)	
認証	

IEC 60947-7-1

IEC	UL	CSA	EN 60079-7
500	150	150	
57	51	51	
10	AWG 20...6	AWG 20...6	
6 kV / 3			
A6 / V-0			

IEC 60947-7-2

IEC	UL	CSA	EN 60079-7
500	150	300	
57	51	51	
10	AWG 20...6	AWG 20...6	
6 kV / 3			
A6 / V-0			



接続電線 (H05V/H07V)	
単線 / より線	mm ²
細より線 / フェール付より線	mm ²
被覆剥き長さ* / ドライバ刃先サイズ	mm/-

定格電線範囲	
0.5...10 / 0.5...10	
0.5...10 / 0.5...10	
18 / 1.0 x 5.5 mm	

定格電線範囲	
0.5...10 / 0.5...10	
0.5...10 / 0.5...10	
18 / 1.0 x 5.5 mm	

備考
*フェールの選定方法は264頁をご覧ください。

注文データ

本体	
ページ / プッシャーの色: レッド・ブルー	
備考	

形番	梱包数	ご注文形番
AAP14 10 LO-L0	20	1988250000

形番	梱包数	ご注文形番
AAP14 10 FE-L0	20	1988240000

FE = 機能接地、DINレールと接触

アクセサリ

ショートバー (渡り金具)		▶125頁
2極 (レッド)		
10極 (レッド)		
2極 (ブルー)		
10極 (ブルー)		
エンドプレート / 分離板		
止め金具		▶124頁
ページ、ねじ取付		
ページ、ワンタッチ取付		
ページ、ワンタッチ取付		
テストアダプタ		▶130頁
1極		
テストプラグ		
ドライバ		▶226頁
絶縁		
端子台マーカ		▶232頁
マークシートホルダ		▶238頁

形番	許容電流	梱包数	ご注文形番
ZQV 2.5N/2 RD	24 A	60	2108470000
ZQV 2.5N/10 RD	24 A	20	2108910000
ZQV 2.5N/2 BL	24 A	60	1527740000
ZQV 2.5N/10 BL	24 A	20	1527880000
AEP AP14		20	1988340000
AEB 35 SC/1	50		1991920000
ZEW 35/2	20		8630740000
AEB 35 SCL/1 V0	20		2661280000
ATPG 1.5-10 L	0.2 A	50	1991890000
PS 2.0 MC		20	0310000000
SDIL 1.0X5.5X125		1	2749160000
WS-A 8/10 MM WS		350	2619890000
MS-H 5/8.5		250	1161250000

形番	許容電流	梱包数	ご注文形番
ZQV 2.5N/2 RD	24 A	60	2108470000
ZQV 2.5N/10 RD	24 A	20	2108910000
ZQV 2.5N/2 BL	24 A	60	1527740000
ZQV 2.5N/10 BL	24 A	20	1527880000
AEP AP14		20	1988340000
AEB 35 SC/1	50		1991920000
ZEW 35/2	20		8630740000
AEB 35 SCL/1 V0	20		2661280000
ATPG 1.5-10 L	0.2 A	50	1991890000
PS 2.0 MC		20	0310000000
SDIL 1.0X5.5X125		1	2749160000
WS-A 8/10 MM WS		350	2619890000
MS-H 5/8.5		250	1161250000

DINレールについては250頁、フェールについては251頁~をご覧ください。

AAP14 2.5 LI-LI

2.5 mm²



5.1 x 94 x 53.5
24 / 2.5
0.14...2.5

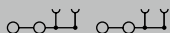

IEC/EN 60947-7-1:2009

IEC	UL	CSA	EN 60079-7
500	150	150	
24	20	20	
2.5	AWG 28...12	AWG 28...12	
6 kV / 3			
A3 / V-0			



定格電線範囲

0.5...2.5 / 0.5...2.5
0.5...2.5 / 0.5...2.5
10 / 0.6 x 3.5 mm

形番	梱包数	ご注文形番
AAP14 2.5 LI-LI	50	1988230000

形番	許容電流	梱包数	ご注文形番
ZQV 2.5N/2 RD	24 A	60	2108470000
ZQV 2.5N/10 RD	24 A	20	2108910000
ZQV 2.5N/2 BL	24 A	60	1527740000
ZQV 2.5N/10 BL	24 A	20	1527880000
AEP AP14		20	1988340000
AEB 35 SC/1		50	1991920000
ZEW 35/2		20	8630740000
AEB 35 SCL/1 V0		20	2661280000
S3TL-D06-35-100		1	S3TL-D06-35-100
DEK 5/5 MM WS		800	2007110000
WS 8/5 MM WS		800	2007150000
MS-H 5/8.5		250	1161250000

AAP21 10 LO

10 mm²



AAP21 10 FE

10 mm²

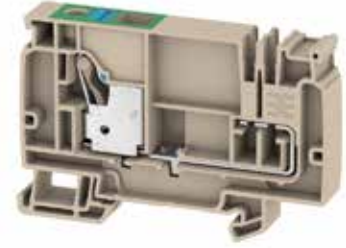

幅/長さ/高さ	mm
最大電流/最大接続電線サイズ	A/mm ²
接続電線範囲	mm ²

12 x 82 x 53.5
57 / 10
0.5...10

12 x 82 x 53.5
/ 10
0.5...10

技術データ

定格データ	
定格電圧	V
定格電流	A
定格電線断面積	mm ²
インパルス耐電圧 / 汚染度	
UL 94燃焼性評価	
認証	

IEC 60947-7-1	UL	CSA	EN 60079-7
250	600	600	
57	51	51	57
10	AWG 20...6	AWG 20...6	10
4 kV / 3			
V-0			

IEC 60947-7-2	UL	CSA	EN 60079-7
	600	600	
			57
10	AWG 20...6	AWG 20...6	10 mm ²
4 kV / 3			
V-0			

接続電線 (H05V/H07V)

単線 / より線	mm ²
細より線 / フェール付より線	mm ²
被覆剥き長さ*	
ドライバ刃先サイズ	

定格電線範囲	
0.5...10 / 0.5...10	
0.5...10 / 0.5...10	
18 mm	
1.0 x 5.5 mm	

定格電線範囲	
0.5...10 / 0.5...10	
0.5...10 / 0.5...10	
18 mm	
1.0 x 5.5 mm	

備考
*フェールの選定方法は264頁をご覧ください。

注文データ

本体	
ページ / プッシャーの色: レッド	
ページ / プッシャーの色: ブルー	
ページ / プッシャーの色: オレンジ	
ページ / プッシャーの色: オレンジ	

形番	梱包数	ご注文形番
AAP21 10 LO RD	20	2428910000
AAP21 10 LO BL	20	2428940000
AAP21 10 LO OR	20	2581690000

形番	梱包数	ご注文形番
AAP21 10 FE	20	2428920000

備考

FE = 機能接地、DINレールと接触

アクセサリ

ショートバー (渡り金具)	▶125頁
2極 (レッド)	
10極 (レッド)	
2極 (ブルー)	
10極 (ブルー)	

形番	許容電流	梱包数	ご注文形番
ZQV 4N/2 RD	32 A	60	2460450000
ZQV 4N/10 RD	32 A	20	2460740000
ZQV 4N/2 BL	32 A	60	1528040000
ZQV 4N/10 BL	32 A	20	1528230000

形番	許容電流	梱包数	ご注文形番
ZQV 4N/2 RD	32 A	60	2460450000
ZQV 4N/10 RD	32 A	20	2460740000
ZQV 4N/2 BL	32 A	60	1528040000
ZQV 4N/10 BL	32 A	20	1528230000

エンドプレート / 分離板

AEP AP21	20	2429020000
----------	----	------------

AEP AP21	20	2429020000
----------	----	------------

止め金具 ▶124頁

ページ、ねじ取付	
ページ、ワンタッチ取付	
ページ、ワンタッチ取付	

AEB 35 SC/1	50	1991920000
ZEW 35/2	20	8630740000
AEB 35 SCL/1 V0	20	2661280000

AEB 35 SC/1	50	1991920000
ZEW 35/2	20	8630740000
AEB 35 SCL/1 V0	20	2661280000

テストアダプタ 1極

ATPG 1.5-10 L	0.2 A	50	1991890000
---------------	-------	----	------------

ATPG 1.5-10 L	0.2 A	50	1991890000
---------------	-------	----	------------

テストプラグ

PS 2.0 MC	20	0310000000
-----------	----	------------

PS 2.0 MC	20	0310000000
-----------	----	------------

ドライバ ▶226頁

端子台マーカ ▶232頁

S3TL-D06-35-100	1	S3TL-D06-35-100
-----------------	---	-----------------

S3TL-D06-35-100	1	S3TL-D06-35-100
-----------------	---	-----------------

マークシートホルダ ▶238頁

WS-A 8/10 MM WS	350	2619890000
-----------------	-----	------------

WS-A 8/10 MM WS	350	2619890000
-----------------	-----	------------

MS-H 5/8.5	250	1161250000
------------	-----	------------

MS-H 5/8.5	250	1161250000
------------	-----	------------

DINレールについては250頁、フェールについては251頁~をご覧ください。

AAP21 10 LO

10 mm²



12 x 82 x 53.5
57 / 10
0.5...10

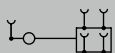

Ex ec II C Gc II
2 G D



IEC 60947-7-1

IEC	UL	CSA	EN 60079-7
250	600	600	
57	51	51	57
10	AWG 20...6	AWG 20...6	10

4 kV / 3
V-0



TUEV17ATEX8063U

定格電線範囲

0.5...10 / 0.5...10
0.5...10 / 0.5...10
18 mm
1.0 x 5.5 mm

形番	梱包数	ご注文形番
AAP21 10 LO BL/OR	20	2581800000

形番	許容電流	梱包数	ご注文形番
ZQV 4N/2 RD	32 A	60	2460450000
ZQV 4N/10 RD	32 A	20	2460740000
ZQV 4N/2 BL	32 A	60	1528040000
ZQV 4N/10 BL	32 A	20	1528230000
AEP AP21		20	2429020000
AEB 35 SC/1		50	1991920000
ZEW 35/2		20	8630740000
AEB 35 SCL/1 VO		20	2661280000
ATPG 1.5-10 L	0.2 A	50	1991890000
PS 2.0 MC		20	0310000000
S3TL-D06-35-100		1	S3TL-D06-35-100
WS-A 8/10 MM WS		350	2619890000
MS-H 5/8.5		250	1161250000

AAP21 4 LI

4 mm²



6.1 x 82 x 53.5
32 / 4
0.14...4

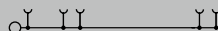

Ex ec II C Gc II
2 G D



IEC 60947-7-1

IEC	UL	CSA	EN 60079-7
250	300	300	
32	20	20	32
4	AWG 26...10	AWG 26...10	4 mm ²

4 kV / 3
V-0



TUEV17ATEX8063U

定格電線範囲

0.5...4 / 0.5...4
0.5...4 / 0.5...4
12 mm
0.6 x 3.5 mm

形番	梱包数	ご注文形番
AAP21 4 LI RD	50	2428930000
AAP21 4 LI BL	50	2428960000
AAP21 4 LI OR	50	2581700000

形番	許容電流	梱包数	ご注文形番
ZQV 4N/2 RD	32 A	60	2460450000
ZQV 4N/10 RD	32 A	20	2460740000
ZQV 4N/2 BL	32 A	60	1528040000
ZQV 4N/10 BL	32 A	20	1528230000
AEP AP21		20	2429020000
AEB 35 SC/1		50	1991920000
ZEW 35/2		20	8630740000
AEB 35 SCL/1 VO		20	2661280000
ATPG 1.5-10 L	0.2 A	50	1991890000
PS 2.0 MC		20	0310000000
S3TL-D06-35-100		1	S3TL-D06-35-100
DEK 5/6 MM WS		600	2007120000
WS 8/6 MM WS		600	2007160000
MS-H 5/8.5		250	1161250000

AAP21 4 LI

4 mm²

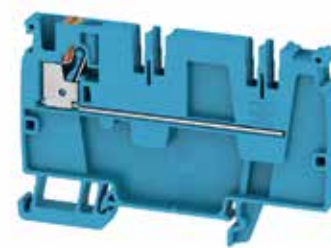

6.1 x 82 x 53.5
32 / 4
0.14...4

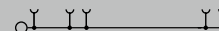

Ex ec II C Gc II
2 G D



IEC 60947-7-1

IEC	UL	CSA	EN 60079-7
250	300	300	
32	20	20	32
4	AWG 26...10	AWG 26...10	4 mm ²

4 kV / 3
V-0



TUEV17ATEX8063U

定格電線範囲

0.5...4 / 0.5...4
0.5...4 / 0.5...4
12 mm
0.6 x 3.5 mm

形番	梱包数	ご注文形番
AAP21 4 LI BL/OR	50	2582530000

形番	許容電流	梱包数	ご注文形番
ZQV 4N/2 RD	32 A	60	2460450000
ZQV 4N/10 RD	32 A	20	2460740000
ZQV 4N/2 BL	32 A	60	1528040000
ZQV 4N/10 BL	32 A	20	1528230000
AEP AP21		20	2429020000
AEB 35 SC/1		50	1991920000
ZEW 35/2		20	8630740000
AEB 35 SCL/1 VO		20	2661280000
ATPG 1.5-10 L	0.2 A	50	1991890000
PS 2.0 MC		20	0310000000
S3TL-D06-35-100		1	S3TL-D06-35-100
DEK 5/6 MM WS		600	2007120000
WS 8/6 MM WS		600	2007160000
MS-H 5/8.5		250	1161250000

AAP21 4 FS

4 mm²



幅/長さ/高さ	mm
最大電流/最大接続電線サイズ	A/mm ²
接続電線範囲	mm ²

技術データ

定格データ	
定格電圧	V
定格電流	A
定格電線断面積	mm ²
インパルス耐電圧 / 汚染度	
UL 94燃焼性評価	
認証	

接続電線 (H05V/H07V)	
単線 / より線	mm ²
細より線 / フェール付より線	mm ²
被覆剥き長さ*	
ドライバ刃先サイズ	

備考
*フェールルの選定方法は264頁をご覧ください。

注文データ

本体	
ベージュ / プッシャーの色: レッド, 250V AC/DC, LED無	
ベージュ / プッシャーの色: レッド, 10-36 V AC/DC, LED付	
ベージュ / プッシャーの色: レッド, 30-70 V AC/DC, LED付	
ベージュ / プッシャーの色: レッド, 60-150 V AC/DC, LED付	
ベージュ / プッシャーの色: レッド, 100-250V AC/DC, LED付	
ベージュ / プッシャーの色: オレンジ, 250V AC/DC, LED無	
ベージュ / プッシャーの色: オレンジ, 100-250V AC/DC, LED付	
備考	
LED付の場合、ヒューズが切れるとLEDが点灯します。	

アクセサリ

ショートバー (渡り金具)	▶125頁
2極 (レッド)	
10極 (レッド)	
エンドプレート / 分離板	
止め金具 ▶124頁	
ベージュ, ねじ取付	
ベージュ, ワンタッチ取付	
ベージュ, ワンタッチ取付	
テストプラグ	
ドライバ ▶226頁	
絶縁	
端子台マーカ ▶232頁	
G-ヒューズカートリッジ, 5 x 20 mm (IEC 60127-2) ▶249頁	
0.25 A 速断	
0.50 A 速断	
1.00 A 速断	
2.00 A 速断	
マークシートホルダ ▶238頁	

DINレールについては250頁、フェールルについては251頁~をご覧ください。

6.1 x 82 x 82
6.3 / 4
0.14...4

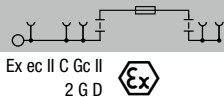

IEC 60947-7-3			
IEC	UL	CSA	EN 60079-7
250	150		
6.3	10		6.3
4	AWG 26...10		4 mm ²
4 kV / 3			
V-0			

CCC CE cULus DNV Ex TUEV17ATEX8064U

定格電線範囲	
0.5...4 / 0.5...4	
0.5...4 / 0.5...4	
12 mm	
0.6 x 3.5 mm	

形番	梱包数	ご注文形番
AAP21 4 FS	50	2428950000
AAP21 4 FS 10-36V	50	2458990000
AAP21 4 FS 30-70V	50	2460200000
AAP21 4 FS 60-150V	50	2460190000
AAP21 4 FS 100-250V	50	2460180000
AAP21 4 FS OR	50	2581720000
AAP21 4 FS 100-250V OR	50	2581790000

形番	許容電流	梱包数	ご注文形番
ZQV 4N/2 RD	32 A	60	2460450000
ZQV 4N/10 RD	32 A	20	2460740000
AEP AP21			
AEP AP21		20	2429020000
AEB 35 SC/1			
AEB 35 SC/1		50	1991920000
ZEW 35/2			
ZEW 35/2		20	8630740000
AEB 35 SCL/1 V0			
AEB 35 SCL/1 V0		20	2661280000
PS 2.0 MC			
PS 2.0 MC		20	0310000000
S3TL-D06-35-100			
S3TL-D06-35-100		1	S3TL-D06-35-100
DEK 5/6 MM WS			
DEK 5/6 MM WS		600	2007120000
WS 8/6 MM WS			
WS 8/6 MM WS		600	2007160000
G 20/0.25A/F			
G 20/0.25A/F	0.25 A	10	0430500000
G 20/0.50A/F			
G 20/0.50A/F	0.5 A	10	0430600000
G 20/1.00A/F			
G 20/1.00A/F	1 A	10	0430700000
G 20/2.00A/F			
G 20/2.00A/F	2 A	10	0430900000
MS-H 5/8.5			
MS-H 5/8.5		250	1161250000

AAP21 4 DT

4 mm²



幅/長さ/高さ	mm
最大電流/最大接続電線サイズ	A/mm ²
接続電線範囲	mm ²

6.1 x 82 x 55	20 / 4	0.14...4
---------------	--------	----------

Ex ec II C Gc II
2 G D



IEC 60947-7-1

IEC	UL	CSA	EN 60079-7
250	150	150	
20	20	20	20
4	AWG 26...10	AWG 26...10	4 mm ²

4 kV / 3

V-0

CCC CE cRU us DNV Ex TUEV16ATEX7939U

技術データ

定格データ	
定格電圧	V
定格電流	A
定格電線断面積	mm ²
インパルス耐電圧 / 汚染度	
UL 94燃焼性評価	
認証	

接続電線 (H05V/H07V)

単線 / より線	mm ²
細より線 / フェルール付より線	mm ²
被覆剥き長さ*	
ドライバ刃先サイズ	

定格電線範囲

0.5...4 / 0.5...4
0.5...4 / 0.5...4
12 mm
0.6 x 3.5 mm

備考

*フェルールの選定方法は264頁をご覧ください。

注文データ

本体	
ベージュ / プッシャーの色: ブルー	
ベージュ / プッシャーの色: オレンジ	
ブルー / プッシャーの色: オレンジ	

備考

形番	梱包数	ご注文形番
AAP21 4 DT	50	2428980000
AAP21 4 DT OR	50	2581710000
AAP21 4 DT BL/OR	50	2582520000

アクセサリ

ショートバー (渡り金具)	▶125頁
	2極 (ブルー)
	10極 (ブルー)
エンドプレート / 分離板	
止め金具	▶124頁
	ベージュ、ねじ取付
	ベージュ、ワンタッチ取付
	ベージュ、ワンタッチ取付
ドライバ	▶226頁
	絶縁
端子台マーカ	▶232頁
マークシートホルダ	▶238頁

形番	許容電流	梱包数	ご注文形番
ZQV 4N/2 BL	32 A	60	1528040000
ZQV 4N/10 BL	32 A	20	1528230000
AEP AP21		20	2429020000
AEB 35 SC/1		50	1991920000
ZEW 35/2		20	8630740000
AEB 35 SCL/1 V0		20	2661280000
S3TL-D06-35-100		1	S3TL-D06-35-100
DEK 5/6 MM WS		600	2007120000
WS 8/6 MM WS		600	2007160000
MS-H 5/8.5		250	1161250000

DINレールについては250頁、フェルールについては251頁~をご覧ください。

わかりやすくコンパクトな端子台構成が可能。
ヒューズ機能付き制御電源分配用端子台の回路構成例

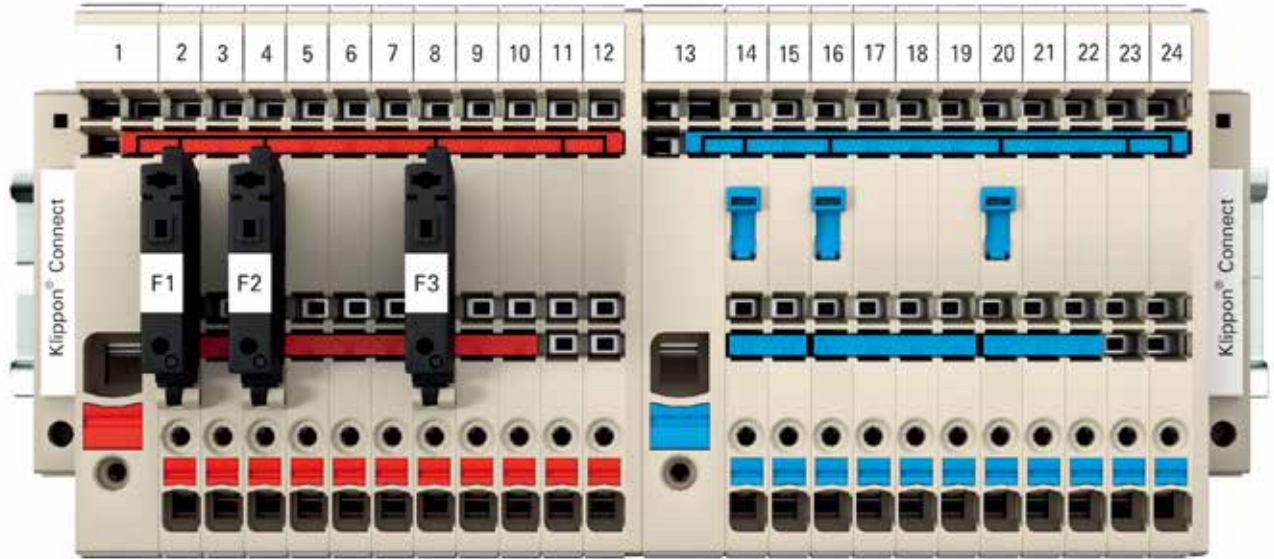

- 短絡接続により、複数回路をまとめてヒューズにより保護する
- 短絡接続により、複数回路をまとめて断路する

回路図

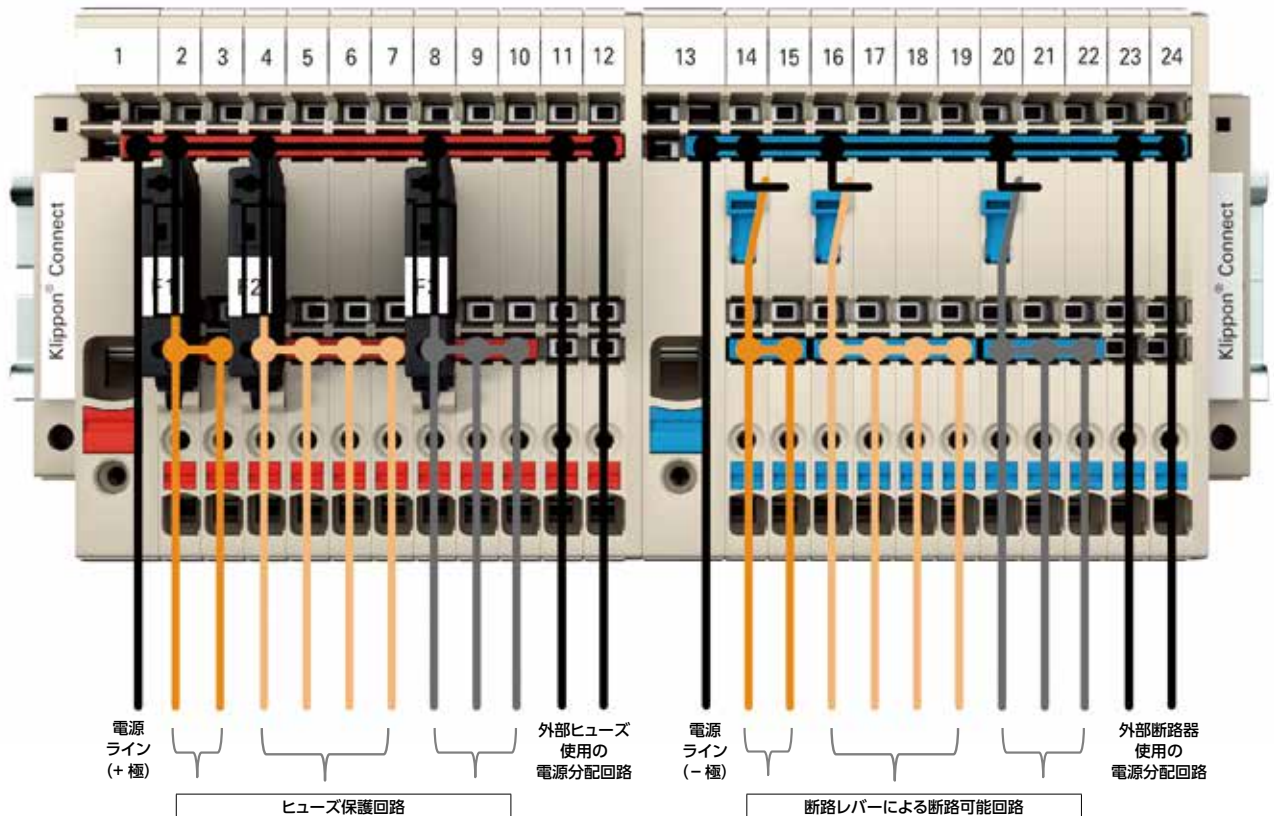

Klippon Connect Push-in式 Aシリーズ アプリケーションレンジ

AAP22 10 LO-L0

10 mm²



AAP22 10 FE-L0

10 mm²



幅/長さ/高さ	mm
最大電流/最大接続電線サイズ	A/mm ²
接続電線範囲	mm ²

12 x 129 x 53.5
57 / 10
0.5...10

12 x 129 x 53.5
17 / 10
0.5...10

技術データ

定格データ	
定格電圧	V
定格電流	A
定格電線断面積	mm ²
インパルス耐電圧 / 汚染度	
プラグゲージ (IEC 60947-1) / 難燃性 (UL 94)	
認証	

IEC 60947-7-1

IEC	UL	CSA	EN 60079-7
250	150	150	
57	51	51	
10	AWG 20...6	AWG 20...6	
4 kV / 3			
A6 / V-0			

IEC 60947-7-2

IEC	UL	CSA	EN 60079-7
250	150	150	
57	51	51	
10	AWG 20...6	AWG 20...6	
4 kV / 3			
A6 / V-0			



接続電線 (H05V/H07V)	
単線 / より線	mm ²
細より線 / フェール付より線	mm ²
被覆剥き長さ* / ドライバ刃先サイズ	mm/-

定格電線範囲	
0.5...10 / 0.5...10	
0.5...10 / 0.5...10	
18 / 1.0 x 5.5 mm	

定格電線範囲	
0.5...10 / 0.5...10	
0.5...10 / 0.5...10	
18 / 1.0 x 5.5 mm	

備考
*フェールの選定方法は264頁をご覧ください。

注文データ

本体	
ページ / プッシャーの色: レッド・ブルー	
備考	

形番	梱包数	ご注文形番
AAP22 10 LO-L0	20	2428990000

形番	梱包数	ご注文形番
AAP22 10 FE-L0	20	2429000000

アクセサリ

ショートバー (渡り金具)	▶125頁
2極 (レッド)	
10極 (レッド)	
2極 (ブルー)	
10極 (ブルー)	
エンドプレート / 分離板	
止め金具	▶124頁
ページ、ねじ取付	
ページ、ワンタッチ取付	
ページ、ワンタッチ取付	
テストプラグ	
ドライバ	▶226頁
絶縁	
端子台マーカ	▶232頁
マークシートホルダ	▶238頁

形番	許容電流	梱包数	ご注文形番
ZQV 4N/2 RD	32 A	60	2460450000
ZQV 4N/10 RD	32 A	20	2460740000
ZQV 4N/2 BL	32 A	60	1528040000
ZQV 4N/10 BL	32 A	20	1528230000
AEP AP22		20	2429040000
AEB 35 SC/1	50		1991920000
ZEW 35/2	20		8630740000
AEB 35 SCL/1 V0	20		2661280000
PS 2.0 MC		20	0310000000
SDIL 1.0X5.5X125		1	2749160000
WS-A 8/10 MM WS		350	2619890000
MS-H 5/8.5		250	1161250000

形番	許容電流	梱包数	ご注文形番
ZQV 4N/2 RD	32 A	60	2460450000
ZQV 4N/10 RD	32 A	20	2460740000
ZQV 4N/2 BL	32 A	60	1528040000
ZQV 4N/10 BL	32 A	20	1528230000
AEP AP22		20	2429040000
AEB 35 SC/1	50		1991920000
ZEW 35/2	20		8630740000
AEB 35 SCL/1 V0	20		2661280000
PS 2.0 MC		20	0310000000
SDIL 1.0X5.5X125		1	2749160000
WS-A 8/10 MM WS		350	2619890000
MS-H 5/8.5		250	1161250000

DINレールについては250頁、フェールについては251頁~をご覧ください。

AAP22 4 LI-FS

4 mm²



幅/長さ/高さ	mm
最大電流/最大接続電線サイズ	A/mm ²
接続電線範囲	mm ²

6.1 x 129 x 82
6.3 / 4
0.14...4

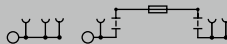

技術データ

定格データ	
隣接端子台との定格電圧	V
定格電流	A
定格電線断面積	mm ²
インパルス耐電圧 / 汚染度	
難燃性 (UL 94)	
認証	

IEC 60947-7-1, IEC 60947-7-3 Ex ec II C Gc II 2 G D

IEC	UL	CSA	EN 60079-7
500	300		
6.3	10		6.3
4	AWG 26...10		4 mm ²
4 kV / 3			
V-0			

TUEV17ATEX8064U

接続電線 (H05V/H07V)	
単線 / より線	mm ²
細より線 / フェール付より線	mm ²
被覆剥き長さ*	
ドライバ刃先サイズ	

定格電線範囲	
0.5...4 / 0.5...4	
0.5...4 / 0.5...4	
12 mm	
0.6 x 3.5 mm	

備考
*フェールの選定方法は264頁をご覧ください。

注文データ

本体	
250 V AC/DC, LED無	
10-36 V AC/DC, LED付	
30-70 V AC/DC, LED付	
60-150 V AC/DC, LED付	
100-250 V AC/DC, LED付	

形番	梱包数	ご注文形番
AAP22 4 LI-FS	50	2429010000
AAP22 4 LI-FS 10-36V	50	2459010000
AAP22 4 LI-FS 30-70V	50	2460140000
AAP22 4 LI-FS 60-150V	50	2460130000
AAP22 4 LI-FS 100-250V	50	2460120000

備考
LED付の場合、ヒューズが切れるとLEDが点灯します。

アクセサリ

ショートバー (渡り金具)	
▶125頁	
2極 (ブルー)	
10極 (ブルー)	
2極 (レッド)	
10極 (レッド)	

形番	許容電流	梱包数	ご注文形番
ZQV 4N/2 BL	32 A	60	1528040000
ZQV 4N/10 BL	32 A	20	1528230000
ZQV 4N/2 RD	32 A	60	2460450000
ZQV 4N/10 RD	32 A	20	2460740000

エンドプレート / 分離板

止め金具	
▶124頁	
ページュ、ねじ取付	
ページュ、ワンタッチ取付	
ページュ、ワンタッチ取付	

AEP AP22	20	2429040000
AEB 35 SC/1	50	1991920000
ZEW 35/2	20	8630740000
AEB 35 SCL/1 V0	20	2661280000

ドライバ	
▶226頁	
絶縁	

端子台マーカ ▶232頁

Gヒューズ 5 x 20 mm (IEC 60127-2)	
▶249頁	
0.25 A 速断	
0.50 A 速断	
1.00 A 速断	
2.00 A 速断	

S3TL-D06-35-100	1	S3TL-D06-35-100
DEK 5/6 MM WS	600	2007120000
WS 8/6 MM WS	600	2007160000

マークシートホルダ ▶238頁

G 20/0.25A/F	0.25 A	10	0430500000
G 20/0.50A/F	0.5 A	10	0430600000
G 20/1.00A/F	1 A	10	0430700000
G 20/2.00A/F	2 A	10	0430900000
MS-H 5/8.5	250	1161250000	

DINレールについては250頁、フェールについては251頁~をご覧ください。

Klippon Connect Push-in式 Aシリーズ アプリケーションレンジ

SET AAP11 6/1.5/12C

6 mm²



SET AAP11 6/1.5/24C

6 mm²



幅/長さ/高さ	mm
最大電流/最大接続電線サイズ	A/mm ²
接続電線範囲	mm ²

35 x 85.5 x 47
35 / 6
0.34...6

49 x 85.5 x 47
41 / 6
0.34...6

技術データ

定格データ	
定格電圧	V
定格電流	A
定格電線断面積	mm ²
インパルス耐電圧 / 汚染度	
プラグゲージ (IEC 60947-1) / 難燃性 (UL 94)	
認証	

IEC 60947-7-1			
IEC	UL	CSA	EN 60079-7
500			
35			
6			
		6 kV / 3	
		A5 / V-0	

IEC 60947-7-1			
IEC	UL	CSA	EN 60079-7
500			
41			
6			
		6 kV / 3	
		A5 / V-0	

接続電線 (H05V/H07V)

単線 / より線	mm ²
細より線 / フェルール付より線	mm ²
被覆剥き長さ* / ドライバ刃先サイズ	mm/-

定格電線範囲	
0.5...6 / 0.5...6 (1次側接続) / 0.5...1.5 / 0.5...6 (2次側接続)	
0.5...6 / 0.5...6 (1次側接続) / 0.5...1.5 / 0.5...0.75 (2次側接続)	
12 / 1.0 x 5.5 mm (1次側接続) / 8 / 0.4 x 2.0 mm (2次側接続)	

定格電線範囲	
0.5...6 / 0.5...6 (1次側接続) / 0.5...1.5 / 0.5...6 (2次側接続)	
0.5...6 / 0.5...6 (1次側接続) / 0.5...1.5 / 0.5...0.75 (2次側接続)	
12 / 1.0 x 5.5 mm (1次側接続) / 8 / 0.4 x 2.0 mm (2次側接続)	

備考

*フェルールの選定方法は264頁をご覧ください。

注文データ

本体	
備考	

形番	梱包数	ご注文形番
SET AAP11 6/1.5/12C	1	2506090000

形番	梱包数	ご注文形番
SET AAP11 6/1.5/24C	1	2506370000

アクセサリ

ショートバー (渡り金具)	▶125頁
2極 (レッド)	
10極 (レッド)	
止め金具	▶124頁
ページュ、ねじ取付	
ページュ、ワンタッチ取付	
ページュ、ワンタッチ取付	
ツール	テスタ
端子台マーカ	▶232頁
1次側用	
1次側用	
2次側用	
2次側用	

形番	許容電流	梱包数	ご注文形番
ZQV 1.5N/2 RD	17.5 A	60	1985650000
ZQV 1.5N/10 RD	17.5 A	20	1985800000
AEB 35 SC/1		50	1991920000
ZEW 35/2		20	8630740000
AEB 35 SCL/1 V0		20	2661280000
ZUB MULTIMETER		1	9205270000
DEK-A 5/8 MM WS		500	2448860000
WS-A 8/8 MM WS		500	2448930000
DEK 5/3.5 MM WS		1000	2007100000
WS 8/3.5 MM WS		1000	2007140000

形番	許容電流	梱包数	ご注文形番
ZQV 1.5N/2 RD	17.5 A	60	1985650000
ZQV 1.5N/10 RD	17.5 A	20	1985800000
AEB 35 SC/1		50	1991920000
ZEW 35/2		20	8630740000
AEB 35 SCL/1 V0		20	2661280000
ZUB MULTIMETER		1	9205270000
DEK-A 5/8 MM WS		500	2448860000
WS-A 8/8 MM WS		500	2448930000
DEK 5/3.5 MM WS		1000	2007100000
WS 8/3.5 MM WS		1000	2007140000

DINレールについては250頁、フェルールについては251頁~をご覧ください。



Klippon Connect Push-in式 Aシリーズ アプリケーションレンジ

SET AAP13 6/1.5/12C

6 mm²



SET AAP13 6/1.5/24C

6 mm²



幅/長さ/高さ	mm
最大電流/最大接続電線サイズ	A/mm ²
接続電線範囲	mm ²

24.5 x 96 x 47
41 / 6
0.34...6

38.5 x 96 x 47
41 / 6
0.34...6

技術データ

定格データ	
定格電圧	V
定格電流	A
定格電線断面積	mm ²
インパルス耐電圧 / 汚染度	
プラグゲージ (IEC 60947-1) / 難燃性 (UL 94)	
認証	

IEC 60947-7-1			
IEC	UL	CSA	EN 60079-7
250			
41			
6			
		4 kV / 3	
		A5 / V-0	

IEC 60947-7-1			
IEC	UL	CSA	EN 60079-7
250			
41			
6			
		4 kV / 3	
		A5 / V-0	

接続電線 (H05V/H07V)

単線 / より線	mm ²
細より線 / フェルール付より線	mm ²
被覆剥き長さ* / ドライバ刃先サイズ	mm/-

定格電線範囲	
0.5...6 / 0.5...6 (1次側接続) / 0.5...1.5 / 0.5...6 (2次側接続)	
0.5...6 / 0.5...6 (1次側接続) / 0.5...1.5 / 0.5...0.75 (2次側接続)	
12 / 1.0 x 5.5 mm (1次側接続) / 8 / 0.4 x 2.0 mm (2次側接続)	

定格電線範囲	
0.5...6 / 0.5...6 (1次側接続) / 0.5...1.5 / 0.5...6 (2次側接続)	
0.5...6 / 0.5...6 (1次側接続) / 0.5...1.5 / 0.5...0.75 (2次側接続)	
12 / 1.0 x 5.5 mm (1次側接続) / 8 / 0.4 x 2.0 mm (2次側接続)	

備考

*フェルールの選定方法は264頁をご覧ください。

注文データ

本体	
備考	

形番	梱包数	ご注文形番
SET AAP13 6/1.5/12C	1	2506340000

形番	梱包数	ご注文形番
SET AAP13 6/1.5/24C	1	2506380000

アクセサリ

ショートバー (渡り金具)	▶125頁
	2極 (レッド)
	10極 (レッド)
止め金具	▶124頁
	ページ、ねじ取付
	ページ、ワンタッチ取付
	ページ、ワンタッチ取付
ツール	テスタ
端子台マーカ	▶232頁
	1次側用
	1次側用
	2次側用
	2次側用

形番	許容電流	梱包数	ご注文形番
ZQV 1.5N/2 RD	17.5 A	60	1985650000
ZQV 1.5N/10 RD	17.5 A	20	1985800000
AEB 35 SC/1		50	1991920000
ZEW 35/2		20	8630740000
AEB 35 SCL/1 V0		20	2661280000
ZUB MULTIMETER		1	9205270000
DEK-A 5/8 MM WS		500	2448860000
WS-A 8/8 MM WS		500	2448930000
DEK 5/3.5 MM WS		1000	2007100000
WS 8/3.5 MM WS		1000	2007140000

形番	許容電流	梱包数	ご注文形番
ZQV 1.5N/2 RD	17.5 A	60	1985650000
ZQV 1.5N/10 RD	17.5 A	20	1985800000
AEB 35 SC/1		50	1991920000
ZEW 35/2		20	8630740000
AEB 35 SCL/1 V0		20	2661280000
ZUB MULTIMETER		1	9205270000
DEK-A 5/8 MM WS		500	2448860000
WS-A 8/8 MM WS		500	2448930000
DEK 5/3.5 MM WS		1000	2007100000
WS 8/3.5 MM WS		1000	2007140000

DINレールについては250頁、フェルールについては251頁～をご覧ください。

SET AAP12 10/2.5/10C

10 mm²



幅/長さ/高さ	mm
最大電流/最大接続電線サイズ	A/mm ²
接続電線範囲	mm ²

45.2 x 89 x 53.5
48 / 10
0.5...10

技術データ

定格データ	
定格電圧	V
定格電流	A
定格電線断面積	mm ²
インパルス耐電圧 / 汚染度	
プラグゲージ (IEC 60947-1) / 難燃性 (UL 94)	
認証	

IEC 60947-7-1

IEC	UL	CSA	EN 60079-7
800			
48			
10			
		8 kV / 3	
		A6 / V-0	

接続電線 (H05V/H07V)	
単線 / より線	mm ²
細より線 / フェルール付より線	mm ²
被覆剥き長さ* / ドライバ刃先サイズ	mm/-

定格電線範囲	
0.5...10 / 0.5...10 (1次側接続) / 0.5...2.5 / 0.5...10 (2次側接続)	
0.5...10 / 0.5...10 (1次側接続) / 0.5...2.5 / 0.5...2.5 (2次側接続)	
18 / 1.0 x 5.5 mm (1次側接続) / 10 / 0.6 x 3.5 mm (2次側接続)	

備考
*フェルールの選定方法は264頁をご覧ください。

注文データ

本体	
備考	

形番	梱包数	ご注文形番
SET AAP12 10/2.5/10C	1	2506350000

アクセサリ

ショートバー (渡り金具)		▶125頁
	2極 (レッド)	
	10極 (レッド)	
止め金具		▶124頁
	ページュ、ねじ取付	
	ページュ、ワンタッチ取付	
	ページュ、ワンタッチ取付	
ツール		テスタ
端子台マーカ		▶232頁
	1次側用	
	2次側用	
	2次側用	

形番	許容電流	梱包数	ご注文形番
ZQV 2.5N/2 RD	24 A	60	2108470000
ZQV 2.5N/10 RD	24 A	20	2108910000
AEB 35 SC/1		50	1991920000
ZEW 35/2		20	8630740000
AEB 35 SCL/1 V0		20	2661280000
ZUB MULTIMETER		1	9205270000
WS-A 8/10 MM WS		350	2619890000
DEK 5/5 MM WS		800	2007110000
WS 8/5 MM WS		800	2007150000

DINレールについては250頁、フェルールについては251頁~をご覧ください。

SET AAP14 10/2.5/10C

10 mm²



幅/長さ/高さ	mm
最大電流/最大接続電線サイズ	A/mm ²
接続電線範囲	mm ²

36.5 x 89 x 53.5
57 / 10
0.5...10

技術データ

定格データ	
定格電圧	V
定格電流	A
定格電線断面積	mm ²
インパルス耐電圧 / 汚染度	
プラグゲージ (IEC 60947-1) / 難燃性 (UL 94)	
認証	

IEC 60947-7-1

IEC	UL	CSA	EN 60079-7
500			
57			
10			
8 kV / 3			
A6 / V-0			

接続電線 (H05V/H07V)	
単線 / より線	mm ²
細より線 / フェルール付より線	mm ²
被覆剥き長さ* / ドライバ刃先サイズ	mm/-

CE

定格電線範囲	
0.5...10 / 0.5...10 (1次側接続) .0.5...2.5 / 0.5...10 (2次側接続)	
0.5...10 / 0.5...10 (1次側接続) .0.5...2.5 / 0.5...2.5 (2次側接続)	
18 / 1.0 x 5.5 mm (1次側接続) .10 / 0.6 x 3.5 mm (2次側接続)	

備考
*フェルールの選定方法は264頁をご覧ください。

注文データ

本体	
備考	

形番	梱包数	ご注文形番
SET AAP14 10/2.5/10C	1	2506360000

アクセサリ

ショートバー (渡り金具)		▶125頁
2極 (レッド)		
10極 (レッド)		
止め金具		▶124頁
ページュ、ねじ取付		
ページュ、ワンタッチ取付		
ページュ、ワンタッチ取付		
ツール		テスタ
端子台マーカ		▶232頁
1次側用		
2次側用		
2次側用		

形番	許容電流	梱包数	ご注文形番
ZQV 2.5N/2 RD	24 A	60	2108470000
ZQV 2.5N/10 RD	24 A	20	2108910000
AEB 35 SC/1		50	1991920000
ZEW 35/2		20	8630740000
AEB 35 SCL/1 V0		20	2661280000
ZUB MULTIMETER		1	9205270000
WS-A 8/10 MM WS		350	2619890000
DEK 5/5 MM WS		800	2007110000
WS 8/5 MM WS		800	2007150000

DINレールについては250頁、フェルールについては251頁~をご覧ください。

Klippon Connect Push-in式 Aシリーズ アプリケーションレンジ

安全・効率的な電源分配ソリューション

モータ接続用端子台 AMC

オートメーション化により、3相モータはできる限り効率性を高めることが求められています。それによりすべての配線は1つの端子台ブロックに集約され、電源分配にも使用できることが求められます。

モータ接続用端子台AMCは各段で簡単に短絡接続が可能です。また複数段を貫通した短絡接続も可能です。そのためさまざまなアプリケーションで電源分配を実現し、優れた省スペースソリューションを提供します。

シンプルな回路テスト

各段のすべての接続ポイントにテストポイントが用意され、回路テストをスムーズに行うことが可能です。



最適な接続

複数段を貫通して短絡接続が可能のため、効率的な電源分配に役立ちます。



配線時間とスペースを削減

わずか 5.1mm 幅に 3つの電位と PE (アース) を接続可能です。また Push-in 接続により素早い配線が可能です。



最大 800V のアプリケーションに対応
エンドプレートが一体になっており、
800V までのアプリケーションに対応します。

モータ接続用端子台 AMC

Klippon Connect Push-in式 Aシリーズ アプリケーションレンジ

幅/長さ/高さ	mm
最大電流/最大接続電線サイズ	A/mm ²
接続電線範囲	mm ²

回路図の詳細については265頁をご覧ください。

技術データ

定格データ	
定格電圧	V
定格電流	A
定格電線断面積	mm ²
インパルス耐電圧 / 汚染度	
プラグゲージ (IEC 60947-1) / 難燃性 (UL 94)	
認証	

接続電線 (H05V/H07V)

単線 / より線	mm ²
細より線 / フェール付より線	mm ²
被覆剥き長さ* / ドライバ刃先サイズ	mm/-

備考
*フェールの選定方法は264頁をご覧ください。

注文データ

本体	ページ
備考	

適合アクセサリ

ショートバー (渡り金具)	▶125頁 2極 10極
複数段貫通 電位ブリッジ	1極
エンドプレート	ページ
止め金具	▶124頁 ページ、ねじ取付 ページ、ワンタッチ取付 ページ、ワンタッチ取付
テストプラグ	
ドライバ	▶226頁 絶縁
端子台マーカ	▶232頁
マークシートホルダ	▶238頁

DINレールについては250頁、フェールについては251頁~をご覧ください。

AMC 2.5

2.5 mm²



5.1 x 107.5 x 88
22 / 2.5
0.14...2.5

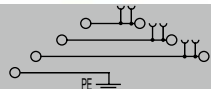

DIN EN 60947-7-1, DIN EN 60947-7-2 C Gb Ex eb II II 2 G D

IEC	UL	CSA	EN 60079-7
690	150	150	440
22	20	20	19
2.5	AWG 28...12	AWG 28...12	2.5 mm ²
8 kV / 3			
A3 / V-0			

CCC CE CB CUL us DNV ENE Ex TUEV16ATEX7909U

定格電線範囲

0.5...2.5 / 0.5...2.5
0.5...2.5 / 0.5...2.5
10 / 0.6 x 3.5 mm

形番	梱包数	ご注文形番
AMC 2.5	50	2434340000

形番	許容電流	梱包数	ご注文形番
ZQV 2.5N/2	24 A	60	1527540000
ZQV 2.5N/10	24 A	20	1527690000
ZVQ 2.5/1.5	24 A	50	1720700000
AEP MC 2.5		25	2433820000
AEB 35 SC/1		50	1991920000
ZEW 35/2		20	8630740000
AEB 35 SCL/1 V0		20	2661280000
PS 2.0 MC		20	0310000000
S3TL-D06-35-100		1	S3TL-D06-35-100
DEK 5/5 MM WS		800	2007110000
WS 8/5 MM WS		800	2007150000
MS-H 5/8.5		250	1161250000

AMC 2.5 800 V

2.5 mm²



6.1 x 107.5 x 88
22 / 2.5
0.14...2.5

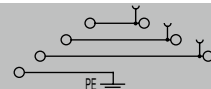

DIN EN 60947-7-1, DIN EN 60947-7-2 C Gb Ex eb II II 2 G D

IEC	UL	CSA	EN 60079-7
800	600	600	440
22	20	20	19
2.5	AWG 28...12	AWG 28...12	2.5 mm ²
8 kV / 3			
A3 / V-0			

CCC CE CB CUL us DNV ENE Ex TUEV16ATEX7909U

定格電線範囲

0.5...2.5 / 0.5...2.5
0.5...2.5 / 0.5...2.5
10 / 0.6 x 3.5 mm

形番	梱包数	ご注文形番
AMC 2.5 800V	50	2434370000

形番	許容電流	梱包数	ご注文形番
ZVQ 2.5/1.5	24 A	50	1720700000
AEB 35 SC/1		50	1991920000
ZEW 35/2		20	8630740000
AEB 35 SCL/1 V0		20	2661280000
PS 2.0 MC		20	0310000000
S3TL-D06-35-100		1	S3TL-D06-35-100
DEK 5/5 MM WS		800	2007110000
WS 8/5 MM WS		800	2007150000
MS-H 5/8.5		250	1161250000

適合アクセサリ

分離板

寸法	
幅/長さ/高さ	mm
最低使用温度	
最高使用温度	
材質	
難燃性 (UL 94)	
注文データ	
	ページ

適合端子台

APP1



幅/長さ/高さ	2.5 / 52.67 / 36.15	
最低使用温度	-60 °C	
最高使用温度	130 °C	
材質	Wemid	
難燃性 (UL 94)	V-0	
形番	梱包数	ご注文形番
APP 1	50	2488970000
A2C 1.5		1552790000
A2C 1.5 PE		1552680000
APGTB 1.5 FT 2C/1		2482160000
APGTB 1.5 PE 2C/1		2482220000
A2C 2.5		1521850000
A2C 2.5 PE		1521680000
APGTB 2.5 FT 2C/1		1513970000
APGTB 2.5 PE 2C/1		1513870000

APP2



幅/長さ/高さ	2.5 / 75.51 / 45.15	
最低使用温度	-60 °C	
最高使用温度	130 °C	
材質	Wemid	
難燃性 (UL 94)	V-0	
形番	梱包数	ご注文形番
APP 2	50	2489090000
A3C 1.5		1552740000
A3C 1.5 PE		1552670000
A4C 1.5		1552690000
A4C 1.5 PE		1552660000
APGTB 1.5 FT 3C/1		2482180000
APGTB 1.5 PE 3C/1		2482230000
ADT 2.5 2C		1989800000
A2C 2.5 /DT/FS		1989900000
A2C 2.5 PE /DT/FS		1989890000
A3C 2.5		1521740000
A3C 2.5 PE		1521670000
A4C 2.5		1521690000
A4C 2.5 PE		1521540000
APGTB 2.5 FT 3C/1		1514000000
APGTB 2.5 PE 3C/1		1513890000
AFS 2.5 CF 2C BK		2466530000
AFS 2.5 CF 2C 12V BK		2466610000
AFS 2.5 CF 2C 24V BK		2466600000
A2C 4		2051180000
A2C 4 PE		2051360000
A3C 4		2051240000
A3C 4 PE		2051410000
A4C 4		2051500000
A4C 4 PE		2051560000
ADT 4 2C		2429850000
AFS 4 2C BK		2429860000
A2C 6		1992110000
A2C 6 PE		1991810000

APP3



幅/長さ/高さ	2.5 / 104.2 / 45.15	
最低使用温度	-60 °C	
最高使用温度	130 °C	
材質	Wemid	
難燃性 (UL 94)	V-0	
形番	梱包数	ご注文形番
APP 3	50	2489100000
APGTB 1.5 FT 4C/2		2482200000
APGTB 1.5 PE 4C/2		2482240000
APGTB 2.5 FT 4C/2		1514030000
APGTB 2.5 PE 4C/2		1513920000
ADT 2.5 3C		1989830000
ADT 2.5 4C		1989860000
A3C 6		1991820000
A3C 6 PE		1991850000
AAP11 ...		
AAP13 ...		
AI021 1.5 SI		1992260000
AI021 1.5 SO		1992240000
AI021 1.5 SO-PE		1992250000
AI022 1.5 SI-PE		1992230000

備考

APP4



幅/長さ/高さ	2.5 / 89.15 / 54.85	
最低使用温度	-60 °C	
最高使用温度	130 °C	
材質	Wemid	
難燃性 (UL 94)	V-0	
形番	梱包数	ご注文形番
APP 4	50	2489110000
APGTB 1.5 2T 4C/2		2485840000
APGTB 1.5 2T PE 4C/2		2485870000
A2T 1.5		2469370000
A2T 1.5 PE		2469410000
A2T 2.5		1547610000
A2T 2.5 PE		1547680000
APGTB 2.5 2T 4C/2		1548060000
APGTB 2.5 2T PE 4C/2		1548160000

備考



止め金具

止め金具

AEB 35 SC/1



ZEW 35/2



ZEW 35



寸法	
幅/長さ/高さ	mm
最低使用温度	
最高使用温度	
材質	
難燃性 (UL 94)	
注文データ	
ページュ	
備考	

8 / 58 / 36		
-60 °C		
130 °C		
WEMID GF 30		
V-0		
形番	梱包数	ご注文形番
AEB 35 SC/1	50	1991920000
ねじ取付タイプ		

8 / 55 / 40		
-50 °C		
100 °C		
Wemid		
V-2		
形番	梱包数	ご注文形番
ZEW 35/2	20	8630740000
ワンタッチ取付タイプ		

6 / 55 / 40		
-50 °C		
100 °C		
Wemid		
V-2		
形番	梱包数	ご注文形番
ZEW 35	20	9540000000
ワンタッチ取付タイプ		

AEB 35 SCL/1 V0 ...



寸法	
幅/長さ/高さ	mm
最低使用温度	
最高使用温度	
材質	
難燃性 (UL 94)	
注文データ	
ページュ	
グレー	
ブラック	
ページュ	
グレー	
ブラック	
備考	

6 / 52.6 / 36.5		
-40 °C		
100 °C		
Wemid		
V-0		
形番	梱包数	ご注文形番
AEB 35 SCL/1 V0	20	2661280000
AEB 35 SCL/1 V0 GY	20	2661290000
AEB 35 SCL/1 V0 BK	20	2661300000
AEB 35 SCL/1 V0 DL	20	2570240000
AEB 35 SCL/1 V0 GY DL	20	2570260000
AEB 35 SCL/1 V0 BK DL	20	2570250000
ワンタッチ取付タイプ		

ショートバー (渡り金具)

Wシリーズ端子台にも使用可能です。

ZQV 1.5N

技術データ	
許容電流	A
注文データ	
	2極
	3極
	4極
	5極
	6極
	7極
	8極
	9極
	10極
	20極
	50極



ZQV 1.5N

	17.5	
形番	梱包数	ご注文形番
ZQV 1.5N/2	60	1985410000
ZQV 1.5N/3	60	1985480000
ZQV 1.5N/4	60	1985490000
ZQV 1.5N/5	20	1985500000
ZQV 1.5N/6	20	1985510000
ZQV 1.5N/7	20	1985520000
ZQV 1.5N/8	20	1985540000
ZQV 1.5N/9	20	1985560000
ZQV 1.5N/10	20	1985580000
ZQV 1.5N/20	20	1985600000
ZQV 1.5N/50	5	1985620000

ZQV 2.5N

	24	
形番	梱包数	ご注文形番
ZQV 2.5N/2	60	1527540000
ZQV 2.5N/3	60	1527570000
ZQV 2.5N/4	60	1527590000
ZQV 2.5N/5	20	1527620000
ZQV 2.5N/6	20	1527630000
ZQV 2.5N/7	20	1527640000
ZQV 2.5N/8	20	1527670000
ZQV 2.5N/9	20	1527680000
ZQV 2.5N/10	20	1527690000
ZQV 2.5N/20	20	1527720000
ZQV 2.5N/50	5	1527730000

ZQV 4N

	32	
形番	梱包数	ご注文形番
ZQV 4N/2	60	1527930000
ZQV 4N/3	60	1527940000
ZQV 4N/4	60	1527970000
ZQV 4N/5	60	1527980000
ZQV 4N/6	20	1527990000
ZQV 4N/7	20	1528020000
ZQV 4N/8	20	1528030000
ZQV 4N/9	20	1528070000
ZQV 4N/10	20	1528090000
ZQV 4N/50	5	1528130000

技術データ	
許容電流	A
注文データ	
	2極
	3極
	4極
	5極
	6極
	7極
	8極
	9極
	10極
	20極
	50極



ZQV 1.5N

	17.5	
形番	梱包数	ご注文形番
ZQV 1.5N/2 BL	60	1985530000
ZQV 1.5N/3 BL	60	1985550000
ZQV 1.5N/4 BL	60	1985570000
ZQV 1.5N/5 BL	20	1985590000
ZQV 1.5N/6 BL	20	1985610000
ZQV 1.5N/7 BL	20	1985630000
ZQV 1.5N/8 BL	20	1985640000
ZQV 1.5N/9 BL	20	1985660000
ZQV 1.5N/10 BL	20	1985680000
ZQV 1.5N/20 BL	20	1985700000
ZQV 1.5N/50 BL	5	1985720000

	24	
形番	梱包数	ご注文形番
ZQV 2.5N/2 BL	60	1527740000
ZQV 2.5N/3 BL	60	1527770000
ZQV 2.5N/4 BL	60	1527780000
ZQV 2.5N/5 BL	20	1527790000
ZQV 2.5N/6 BL	20	1527820000
ZQV 2.5N/7 BL	20	1527830000
ZQV 2.5N/8 BL	20	1527840000
ZQV 2.5N/9 BL	20	1527870000
ZQV 2.5N/10 BL	20	1527880000
ZQV 2.5N/20 BL	20	1527890000
ZQV 2.5N/50 BL	5	1527920000

	32	
形番	梱包数	ご注文形番
ZQV 4N/2 BL	60	1528040000
ZQV 4N/3 BL	60	1528080000
ZQV 4N/4 BL	60	1528120000
ZQV 4N/5 BL	60	1528140000
ZQV 4N/6 BL	20	1528170000
ZQV 4N/7 BL	20	1528180000
ZQV 4N/8 BL	20	1528190000
ZQV 4N/9 BL	20	1528220000
ZQV 4N/10 BL	20	1528230000
ZQV 4N/50 BL	5	1528240000

技術データ	
許容電流	A
注文データ	
	2極
	3極
	4極
	5極
	6極
	7極
	8極
	9極
	10極
	20極
	50極



ZQV 1.5N

	17.5	
形番	梱包数	ご注文形番
ZQV 1.5N/2 RD	60	1985650000
ZQV 1.5N/3 RD	60	1985670000
ZQV 1.5N/4 RD	60	1985690000
ZQV 1.5N/5 RD	20	1985710000
ZQV 1.5N/6 RD	20	1985730000
ZQV 1.5N/7 RD	20	1985750000
ZQV 1.5N/8 RD	20	1985770000
ZQV 1.5N/9 RD	20	1985790000
ZQV 1.5N/10 RD	20	1985800000
ZQV 1.5N/20 RD	20	1985810000
ZQV 1.5N/50 RD	5	1985820000

	24	
形番	梱包数	ご注文形番
ZQV 2.5N/2 RD	60	2108470000
ZQV 2.5N/3 RD	60	2108690000
ZQV 2.5N/4 RD	60	2108700000
ZQV 2.5N/5 RD	20	2108710000
ZQV 2.5N/6 RD	20	2108720000
ZQV 2.5N/7 RD	20	2108810000
ZQV 2.5N/8 RD	20	2108870000
ZQV 2.5N/9 RD	20	2108900000
ZQV 2.5N/10 RD	20	2108910000
ZQV 2.5N/20 RD	20	2108920000
ZQV 2.5N/50 RD	5	2109000000

	32	
形番	梱包数	ご注文形番
ZQV 4N/2 RD	60	2460450000
ZQV 4N/3 RD	60	2460810000
ZQV 4N/4 RD	60	2460800000
ZQV 4N/5 RD	60	2460790000
ZQV 4N/6 RD	20	2460780000
ZQV 4N/7 RD	20	2460770000
ZQV 4N/8 RD	20	2460760000
ZQV 4N/9 RD	20	2460750000
ZQV 4N/10 RD	20	2460740000

Klippon Connect Push-in式 Aシリーズ

ZQV 6N

技術データ	
許容電流	A
注文データ	
2極	
3極	
4極	
5極	
6極	
7極	
8極	
9極	
10極	
20極	
50極	



ZQV 6N

41		
形番	梱包数	ご注文形番
ZQV 6N/2	60	1985740000
ZQV 6N/3	60	1985760000
ZQV 6N/4	60	1985780000
ZQV 6N/6	20	2733950000
ZQV 6N/7	20	2733960000
ZQV 6N/10	20	2733970000

ZQV 10N/2

57		
形番	梱包数	ご注文形番
ZQV 10N/2	25	2497250000

ZQV 16N/2

76		
形番	梱包数	ご注文形番
ZQV 16N/2	25	2497290000

技術データ	
許容電流	A
注文データ	
2極	
3極	
4極	
5極	
6極	
7極	
8極	
9極	
10極	
20極	
50極	



ZQV 6N

41		
形番	梱包数	ご注文形番
ZQV 6N/2 BL	60	1985830000
ZQV 6N/3 BL	60	1985840000
ZQV 6N/4 BL	60	1985850000

ショートバー (渡り金具) ZQV用カッター



形番	梱包数	ご注文形番
KT ZQV	1	9002170000



ショートバー (渡り金具) を端子台のショートバー接続口に挿入します。

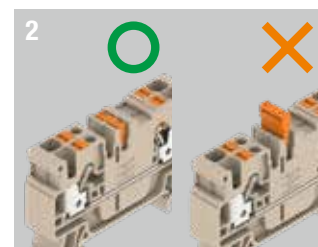

ショートバーを最後まで押し込みます。(ショートバーが接続口から突き出ないようにしてください。)

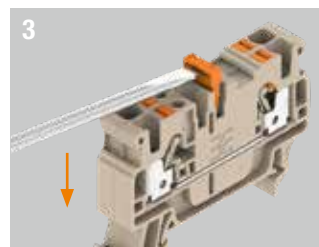

ショートバーはドライバで簡単に取外しできます。

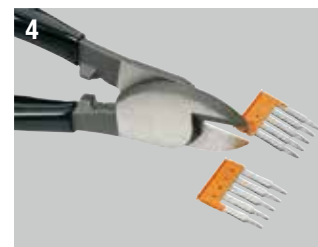

ショートバーはZQV用カッターなどで切断して使用することができます。ただし、3極以上でご使用ください。

標準端子台を使用した電流供給

IEC 60204-1およびIEC 60439-1によると、分電盤や制御装置の電線を減らす際に、電線の保護装置を電流供給側から最大3 m離れたところに設置することができ、電流供給側の先端部分に配置する必要はありません。出力ヒューズの手前にある電線は、「短絡保護」となるように配線する必要があります。

左側からの電流供給



右側からの電流供給



電流供給オプションと対応する短絡接続

		左側												
		電流供給端子台						2.5 mm ²		4 mm ²			6 mm ²	
出力端子台		A2C	A3C	A4C	ADT 2C	AFS 2C CF	A2C	A3C	A4C	ADT 2C	AFS 2C	A2C	A3C	
1.5 mm ²	A2C	ZOV 1.5N	•											
	A3C		•											
	A4C		•	•	•	•								
2.5 mm ²	A2C	ZOV 2.5N					•							
	A3C						•	•						
	A4C						•	•	•					
	ADT 2C						•	•	•	•				
	AFS 2C CF						•	•	•	•	•			
4 mm ²	A2C	ZOV 4N										•	•	
	A3C											•	•	
	A4C											•	•	
	ADT 2C											•	•	
	AFS 2C											•	•	
		右側												
		電流供給端子台						2.5 mm ²		4 mm ²			6 mm ²	
出力端子台		A2C	A3C	A4C	ADT 2C	AFS 2C CF	A2C	A3C	A4C	ADT 2C	AFS 2C	A2C	A3C	
1.5 mm ²	A2C	ZOV 1.5N	•	•	•	•								
	A3C			•	•	•								
	A4C			•	•	•								
2.5 mm ²	A2C	ZOV 2.5N					•	•	•	•	•			
	A3C							•	•	•	•			
	A4C								•	•	•			
	ADT 2C								•	•	•			
	AFS 2C CF									•	•			
4 mm ²	A2C	ZOV 4N										•	•	
	A3C											•	•	
	A4C											•	•	
	ADT 2C											•	•	
	AFS 2C											•	•	

可能な組み合わせ

1つのショートバー接続口

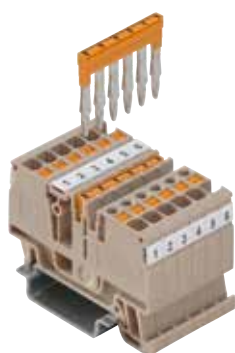

標準短絡接続
●●●●●●

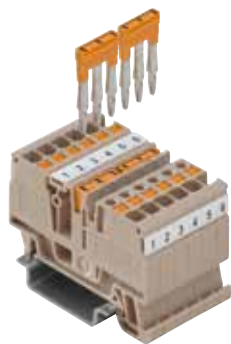

隣接短絡接続
●●●●●●



飛越し短絡接続
●●●●●●

2つのショートバー接続口



並列飛越し短絡接続
●●●●●●



並列延長短絡接続
●●●●●●



チェーンブリッジ短絡接続
●●●●●●

同一タイプの端子台と対応するショートバー（渡り金具）で可能な短絡接続

端子台タイプ (標準)	断面積 (mm ²)	ショートバー (渡り金具)	標準 短絡接続	隣接 短絡接続	飛越し 短絡接続	チェーンブリッジ 短絡接続	並列飛越し 短絡接続	並列延長 短絡接続
A ... C	1.5	ZQV 1.5N/...	●	●	●	●	●	●
A2T	1.5	ZQV 1.5N/...	●	●	●	●	●	●
A2T PE	1.5	ZQV 1.5N/...	●	●	●	●	●	●
A3T	1.5	ZQV 1.5N/...	●	●	●	●	●	●
A3T PE	1.5	ZQV 1.5N/...	●	●	●	●	●	●
APGTB	1.5	ZQV 1.5N/...	●	●	●	●	●	●
APGTB 2T	1.5	ZQV 1.5N/...	●	●	●	●	●	●
APGTB 2T PE	1.5	ZQV 1.5N/...	●	●	●	●	●	●
A ... C	2.5	ZQV 2.5N/...	●	●	●	●	●	●
A2T	2.5	ZQV 2.5N/...	●	●	●	●	●	●
A2T PE	2.5	ZQV 2.5N/...	●	●	●	●	●	●
A3T	2.5	ZQV 2.5N/...	●	●	●	●	●	●
A3T PE	2.5	ZQV 2.5N/...	●	●	●	●	●	●
ADT	2.5	ZQV 2.5N/...	●	●	●	●	●	●
AFS	2.5	ZQV 2.5N/...	●	●	●	●	●	●
APGTB	2.5	ZQV 2.5N/...	●	●	●	●	●	●
APGTB 2T	2.5	ZQV 2.5N/...	●	●	●	●	●	●
APGTB 2T PE	2.5	ZQV 2.5N/...	●	●	●	●	●	●
A ... C	4	ZQV 4N/...	●	●	●	●	●	●
A2T	4	ZQV 4N/...	●	●	●	●	●	●
A2T PE	4	ZQV 4N/...	●	●	●	●	●	●
ADT	4	ZQV 4N/...	●	●	●	●	●	●
AFS	4	ZQV 4N/...	●	●	●	●	●	●
APGTB	4	ZQV 4N/...	●	●	●	●	●	●
APGTB 2T	4	ZQV 4N/...	●	●	●	●	●	●
APGTB 2T PE	4	ZQV 4N/...	●	●	●	●	●	●
A ... C	6	ZQV 6N/...	●	●	●	●	●	●
A ... C	10	ZQV 10N/...	●	●	●	●	●	●
A ... C	16	ZQV 16N/...	●	●	●	●	●	●

ALO 6 / ALO 16 電流供給端子台

ALO 6 / ALO 16 電流供給端子台は、6 mm² および 16 mm² の断面積の電線に対する、電流供給に使用できます。標準短絡接続により、断面積が小さい任意の数の端子台に電流を分配します。

以下の表は、供給ポイントでの電流分配オプションと、対応する短絡接続および最大電流を示します。

出力オプションと対応する短絡接続

電流供給用端子台	出力端子台	ショートバー (渡り金具)	電流供給 (図1)	電流供給 (図3)
ALO 6	A2C 1.5	ZQV 1.5N	●	●
	A3C 1.5	ZQV 1.5N	●	●
	A4C 1.5	ZQV 1.5N	●	●
	A2C 2.5	ZQV 2.5N	●	●
	A3C 2.5	ZQV 2.5N	●	●
	A4C 2.5	ZQV 2.5N	●	●

出力オプションと対応する短絡接続

電流供給用端子台	出力端子台	ショートバー (渡り金具)	電流供給 (図1)	電流供給 (図3)
ALO 16	A2C 1.5	ZQV 1.5N	●	●
	A3C 1.5	ZQV 1.5N	●	●
	A4C 1.5	ZQV 1.5N	●	●
	A2C 2.5	ZQV 2.5N	●	●
	A3C 2.5	ZQV 2.5N	●	●
	A4C 2.5	ZQV 2.5N	●	●
	A2C 4	ZQV 4N	●	●
	A3C 4	ZQV 4N	●	●
	A4C 4	ZQV 4N	●	●
	A2C 6	ZQV 6N	●	●
	A3C 6	ZQV 6N	●	●

分離板一体型



最大許容電流値 (ALO 6の場合)*

出力端子台	ショートバー (渡り金具)	電線断面積供給	電流供給 (図1または図3)	電流供給 (図2)
A2C 1.5	ZQV 1.5N	6 mm ²	41 A	41 A
A3C 1.5	ZQV 1.5N	6 mm ²	41 A	41 A
A4C 1.5	ZQV 1.5N	6 mm ²	41 A	41 A
A2C 2.5	ZQV 2.5N	6 mm ²	41 A	41 A
A3C 2.5	ZQV 2.5N	6 mm ²	41 A	41 A
A4C 2.5	ZQV 2.5N	6 mm ²	41 A	41 A

最大許容電流値 (ALO 16の場合)*

出力端子台	ショートバー (渡り金具)	電線断面積供給	電流供給 (図1または図3)	電流供給 (図2)
A2C 1.5	ZQV 1.5N	16 mm ²	48 A	72 A
A3C 1.5	ZQV 1.5N	16 mm ²	48 A	72 A
A4C 1.5	ZQV 1.5N	16 mm ²	48 A	72 A
A2C 2.5	ZQV 2.5N	16 mm ²	68 A	76 A
A3C 2.5	ZQV 2.5N	16 mm ²	68 A	76 A
A4C 2.5	ZQV 2.5N	16 mm ²	68 A	76 A
A2C 4	ZQV 4N	16 mm ²	76 A	76 A
A3C 4	ZQV 4N	16 mm ²	76 A	76 A
A4C 4	ZQV 4N	16 mm ²	76 A	76 A
A2C 6	ZQV 6N	16 mm ²	76 A	76 A
A3C 6	ZQV 6N	16 mm ²	76 A	76 A

最大許容電流値 (ALO 16の場合)*

出力端子台	ショートバー (渡り金具)	電線断面積供給	電流供給 (図1または図3)	電流供給 (図2)
A2C 1.5	ZQV 1.5N	10 mm ²	40 A	40 A
A3C 1.5	ZQV 1.5N	10 mm ²	40 A	40 A
A4C 1.5	ZQV 1.5N	10 mm ²	40 A	40 A
A2C 2.5	ZQV 2.5N	10 mm ²	40 A	40 A
A3C 2.5	ZQV 2.5N	10 mm ²	40 A	40 A
A4C 2.5	ZQV 2.5N	10 mm ²	40 A	40 A
A2C 4	ZQV 4N	10 mm ²	40 A	40 A
A3C 4	ZQV 4N	10 mm ²	40 A	40 A
A4C 4	ZQV 4N	10 mm ²	40 A	40 A
A2C 6	ZQV 6N	10 mm ²	40 A	40 A
A3C 6	ZQV 6N	10 mm ²	40 A	40 A

*) ただし、使用する部品の定格範囲を超えないこと

図1



図2



図3



テストアダプタ

Klippon Connect Push-in式 Aシリーズ

ATPG 1.5-10

始端用



幅/長さ/高さ	mm	3.5 / 18.5
被覆剥き長さ	mm	6
定格データ		
定格電圧	V	0.2
定格電流	A	1.5
接続電線サイズ	mm ²	0.5...1.5
接続電線 (H05V/H07V)		
単線 / より線	mm ²	0.5...1.5 / 0.5...0.75
細より線 / フェルール付より線	mm ²	0.5...1.5 / 0.5...0.75
注文データ		
	1極	
	3極	
	5極	

幅/長さ/高さ	mm	3.5 / 18.5
被覆剥き長さ	mm	6
定格データ		
定格電圧	V	0.2
定格電流	A	1.5
接続電線サイズ	mm ²	0.5...1.5
接続電線 (H05V/H07V)		
単線 / より線	mm ²	0.5...1.5 / 0.5...0.75
細より線 / フェルール付より線	mm ²	0.5...1.5 / 0.5...0.75
注文データ		
形番	梱包数	ご注文形番
ATPG 1.5-10 L	50	1991890000
高さは使用する端子台によって異なります。		

ATPG 1.5 MI-R

中間用/終端用



幅/長さ/高さ	mm	3.5 / 18.5
被覆剥き長さ	mm	6
定格データ		
定格電圧	V	0.2
定格電流	A	1.5
接続電線サイズ	mm ²	0.5...1.5
接続電線 (H05V/H07V)		
単線 / より線	mm ²	0.5...1.5 / 0.5...0.75
細より線 / フェルール付より線	mm ²	0.5...1.5 / 0.5...0.75
注文データ		
形番	梱包数	ご注文形番
ATPG 1.5 MI-R	50	1991880000
高さは使用する端子台によって異なります。		

ATPG 2.5 MI-R

中間用/終端用



幅/長さ/高さ	mm	5.1 / 18.5
被覆剥き長さ	mm	6
定格データ		
定格電圧	V	0.2
定格電流	A	1.5
接続電線サイズ	mm ²	0.5...1.5
接続電線 (H05V/H07V)		
単線 / より線	mm ²	0.5...1.5 / 0.5...0.75
細より線 / フェルール付より線	mm ²	0.5...1.5 / 0.5...0.75
注文データ		
形番	梱包数	ご注文形番
ATPG 2.5 MI-R	50	1991960000
ATPG 2.5/3	25	2041190000
ATPG 2.5/5	25	2041180000
高さは使用する端子台によって異なります。		

ATPG 4 MI-R-10

中間用/終端用



幅/長さ/高さ	mm	6.1 / 18.5
被覆剥き長さ	mm	6
定格データ		
定格電圧	V	0.2
定格電流	A	1.5
接続電線サイズ	mm ²	0.5...1.5
接続電線 (H05V/H07V)		
単線 / より線	mm ²	0.5...1.5 / 0.5...1
細より線 / フェルール付より線	mm ²	0.5...1.5 / 0.5...1
注文データ		
	1極	
	3極	
	5極	

幅/長さ/高さ	mm	6.1 / 18.5
被覆剥き長さ	mm	6
定格データ		
定格電圧	V	0.2
定格電流	A	1.5
接続電線サイズ	mm ²	0.5...1.5
接続電線 (H05V/H07V)		
単線 / より線	mm ²	0.5...1.5 / 0.5...1
細より線 / フェルール付より線	mm ²	0.5...1.5 / 0.5...1
注文データ		
形番	梱包数	ご注文形番
ATPG 4 MI-R	50	1991860000
高さは使用する端子台によって異なります。		

ATPG 6 MI-R

中間用/終端用



幅/長さ/高さ	mm	7.9 / 18.5
被覆剥き長さ	mm	6
定格データ		
定格電圧	V	0.2
定格電流	A	1.5
接続電線サイズ	mm ²	0.5...1.5
接続電線 (H05V/H07V)		
単線 / より線	mm ²	0.5...1.5 / 0.5...1
細より線 / フェルール付より線	mm ²	0.5...1.5 / 0.5...1
注文データ		
形番	梱包数	ご注文形番
ATPG 6 MI-R	50	1991930000
高さは使用する端子台によって異なります。		

ATPG 10 MI-R

中間用/終端用



幅/長さ/高さ	mm	9.9 / 18.5
被覆剥き長さ	mm	6
定格データ		
定格電圧	V	0.2
定格電流	A	1.5
接続電線サイズ	mm ²	0.5...1.5
接続電線 (H05V/H07V)		
単線 / より線	mm ²	0.5...1.5 / 0.5...1
細より線 / フェルール付より線	mm ²	0.5...1.5 / 0.5...1
注文データ		
形番	梱包数	ご注文形番
ATPG 10 MI-R	50	1991870000
高さは使用する端子台によって異なります。		

組立方法

始端用



中間用/終端用

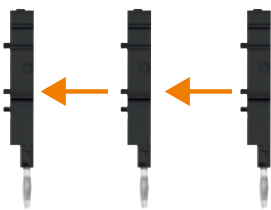



柔軟な配線作業と高い耐振動性

Klippon Connect テンションクランプ式 Zシリーズ

優れた耐振動接続技術が求められる機械製造やオートメーション産業、鉄道や造船などの産業では、テンションクランプ接続が最適です。Klippon Connect テンションクランプ式 Zシリーズ端子台はコンパクトで、柔軟な盤設計が可能です。Zシリーズは幅広い接続可能電線範囲や最大2列の短絡接続口などのさまざまな要求に対応します。またショートバー（渡り金具）が柔軟な短絡接続を実現します。



Klippon Connect テンションクランプ式 Zシリーズ



作業時間短縮

- テストポイントを標準装備

省スペースデザイン

- コンパクトな設計

短絡機能

- プラグ式ショートバー（渡り金具）の使用により配線の柔軟度をアップし、配線 / 組立時間の削減が可能です。

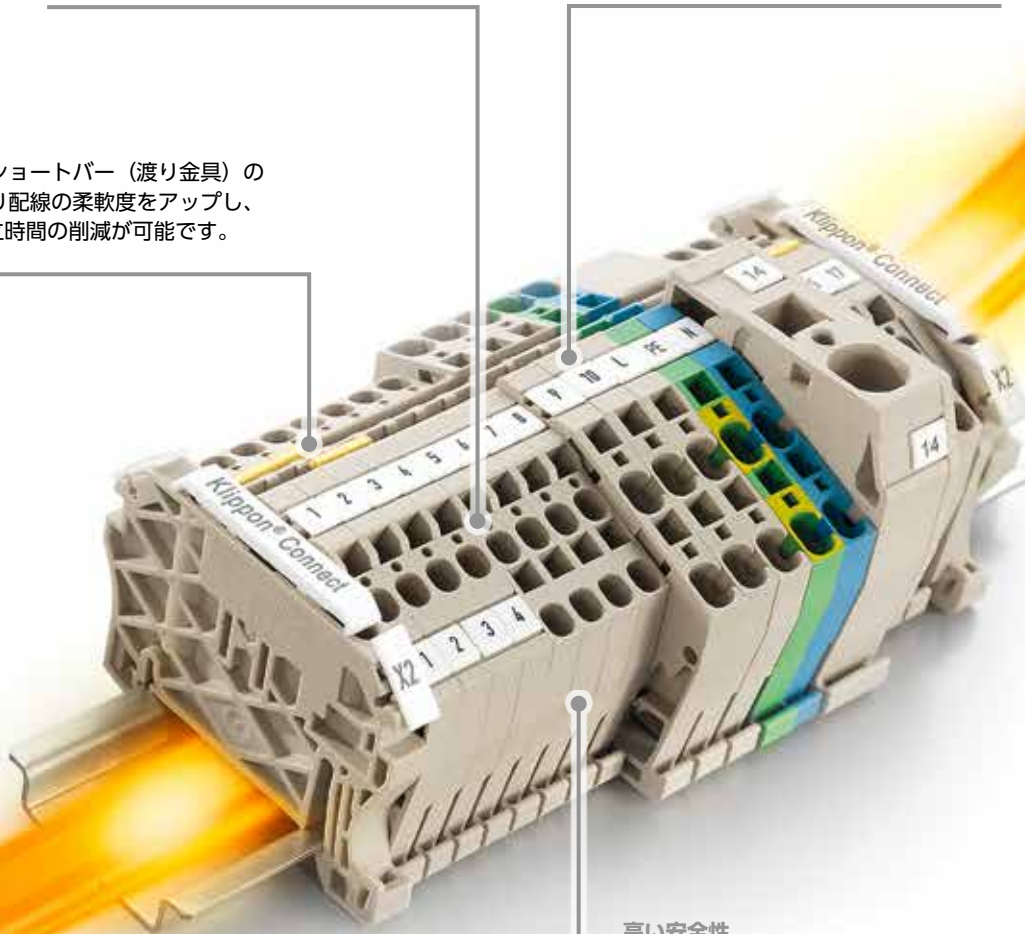

高い安全性

- 耐衝撃、耐振動
- 電線挿入口は導電金具部と隔離されており、充電部に手が触れることが無く安全
- ステンレス製テンションクランプにより、適切な力で電線を保持
- 最小接触抵抗の銅製導電金具



Klippon Connect テンションクランプ式 Zシリーズ

Klippon Connect テンションクランプ式 Zシリーズ

使いやすいデザイン：

Zシリーズは実用性に優れた設計で、0.05~35mm²の電線に対応します。

シンプルな作業性：

幅がたった5 mm（2接続）または10 mm（4接続）のコンパクトな端子台でも、上部から電線を挿入できるためわかりやすく簡単に作業できます。このため、スペースが限られた端子ボックスの中でも、容易な配線が可能です。



標準端子台

幅/長さ/高さ	mm
最大電流/最大接続電線サイズ	A/mm ²
接続電線範囲	mm ²

回路図の詳細については265頁をご覧ください。

技術データ

定格データ	
定格電圧	V
定格電流	A
定格電線断面積	mm ²
インパルス耐電圧 / 汚染度	
プラグゲージ (IEC 60947-1) / 難燃性 (UL 94)	
認証	

接続電線 (H05V/H07V)

単線 / より線	mm ²
細より線 / フェルール付より線	mm ²
被覆剥き長さ* / ドライバ刃先サイズ	mm/-

備考
*フェルールの選定方法は264頁をご覧ください。

注文データ

本体	
	ページ
	ブルー
備考	
他のカラーバリエーションをご希望の場合はお問い合わせください。	

適合アクセサリ

ショートバー (渡り金具)	▶159頁
	2極
	10極
エンドプレート / 分離板	
	ページ
	ブルー
止め金具	▶165頁
	ページ
テストアダプタ	▶164頁
	標準
	スナップ式ペグ付
ドライバ	▶226頁
	絶縁
電線挿入ガイド	
	電線サイズ < 0.5 mm ² / AWG 20
	電線サイズ < 1.0 mm ² / AWG 18
端子カバー	警告用マーク付
端子台マーカ	▶232頁

DINレールについては250頁、フェルールについては251頁~をご覧ください。

ZDU 1.5 1.5 mm²



3.5 x 51.5 x 36.5
17.5 / 1.5
0.05...1.5

IEC 60947-7-1 Ex eb II C Gb II 2 G D

IEC	UL	CSA	EN 60079-7
500	300	300	550
17.5	15	20	15
1.5	AWG 26...14	AWG 26...14	1.5 mm ²
6 kV / 3			
B1 / V-0			



定格電線範囲	
0.5...1.5	
0.5...1.5 / 0.5...0.75	
10 / 0.4 x 2.0 mm	

形番	梱包数	ご注文形番
ZDU 1.5	100	1775480000
ZDU 1.5 BL	100	1775490000

形番	許容電流	梱包数	ご注文形番
ZQV 1.5/2	17.5 A	60	1776120000
ZQV 1.5/10	17.5 A	20	1776200000
ZAP/TW ZDU1.5/2AN		20	1776030000
ZAP/TW ZDU1.5/2AN BL		20	1776040000
ZEW 35		20	9540000000
S3TL-D04-20-60		1	S3TL-D04-20-60
ZRH 1.5S/1		500	1781950000
ZAD 7/4		20	1781940000
DEK 5/3.5 MC NE WS		500	1755270000
WS 12/3.5 MC NE WS		600	1778270000
DEK 5/3.5 MM WS		1000	2007100000

ZDU 1.5/3 AN 1.5 mm²

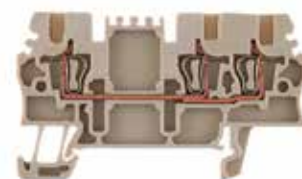

3.5 x 63.5 x 36.5
17.5 / 1.5
0.05...1.5

IEC 60947-7-1 Ex eb II C Gb II 2 G D

IEC	UL	CSA	EN 60079-7
500	300	300	550
17.5	15	20	15
1.5	AWG 26...14	AWG 26...14	1.5 mm ²
6 kV / 3			
B1 / V-0			



定格電線範囲	
0.5...1.5	
0.5...1.5 / 0.5...0.75	
10 / 0.4 x 2.0 mm	

形番	梱包数	ご注文形番
ZDU 1.5/3AN	100	1775530000
ZDU 1.5/3AN BL	100	1775540000

形番	許容電流	梱包数	ご注文形番
ZQV 1.5/2	17.5 A	60	1776120000
ZQV 1.5/10	17.5 A	20	1776200000
ZAP/TW ZDU1.5/3AN		20	1776060000
ZAP/TW ZDU1.5/3AN BL		20	1776070000
ZEW 35		20	9540000000
S3TL-D04-20-60		1	S3TL-D04-20-60
ZRH 1.5S/1		500	1781950000
ZAD 7/4		20	1781940000
DEK 5/3.5 MC NE WS		500	1755270000
WS 12/3.5 MC NE WS		600	1778270000
DEK 5/3.5 MM WS		1000	2007100000

ZDU 1.5/4 AN

1.5 mm²

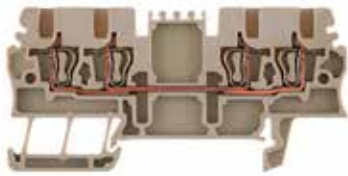

3.5 x 75.5 x 36.5
17.5 / 1.5
0.05...1.5



IEC 60947-7-1 Ex eb II C Gb II 2 G D

IEC	UL	CSA	EN 60079-7
500	300	300	550
17.5	15	20	15
1.5	AWG 26...14	AWG 26...14	1.5 mm ²
6 kV / 3			
B1 / V-0			

KEMA01ATEX2106U

定格電線範囲

0.5...1.5
0.5...1.5 / 0.5...0.75
10 / 0.4 x 2.0 mm

形番	梱包数	ご注文形番
ZDU 1.5/4 AN	100	1775580000
ZDU 1.5/4AN BL	100	1775600000

形番	許容電流	梱包数	ご注文形番
ZQV 1.5/2	17.5 A	60	1776120000
ZQV 1.5/10	17.5 A	20	1776200000
ZAP/TW ZDU1.5/4AN		20	1776090000
ZAP/TW ZDU1.5/4AN BL		20	1776100000
ZEW 35		20	9540000000
S3TL-D04-20-60		1	S3TL-D04-20-60
ZRH 1.5S/1		500	1781950000
ZAD 7/4		20	1781940000
DEK 5/3.5 MC NE WS		500	1755270000
WS 12/3.5 MC NE WS		600	1778270000
DEK 5/3.5 MM WS		1000	2007100000

ZDU 2.5

2.5 mm²



5.1 x 59.5 x 38.5
30 / 4
0.05...4



IEC 60947-7-1 Ex eb II C Gb II 2 G D

IEC	UL	CSA	EN 60079-7
800	600	600	550
24	25	27	22
2.5	AWG 30...12	AWG 26...12	4 mm ²
8 kV / 3			
A3 / V-0			

DEMKO15ATEX1467U

定格電線範囲

0.5...4
0.5...4 / 0.5...2.5
10 / 0.6 x 3.5 mm

形番	梱包数	ご注文形番
ZDU 2.5	100	1608510000
ZDU 2.5 BL	100	1608520000

ショートバー（渡り金具）使用時は、定格電圧は400 Vに低下します。

形番	許容電流	梱包数	ご注文形番
ZQV 2.5/2	24 A	60	1608860000
ZQV 2.5/10	24 A	20	1608940000
ZAP/TW 1		50	1608740000
ZAP/TW 1 BL		50	1608750000
ZEW 35		20	9540000000
ZTA 1	9 A	25	1609040000
ZTA 1/ZA	9 A	25	1609050000
S3TL-D06-35-100		1	S3TL-D06-35-100
ZRH 2.5/1 WS		1000	1614300000
ZRH 2.5/2 GR/V0		1000	1614290000
ZAD 1/4		20	1609110000
DEK 5/5 MC NE WS		1000	1609801044
WS 10/5 MC NE WS		720	1635000000
DEK 5/5 MM WS		800	2007110000

ZDU 2.5/3AN

2.5 mm²



5.1 x 64.5 x 38.5
31 / 4
0.05...4

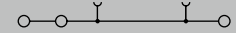

IEC 60947-7-1 Ex eb II C Gb II 2 G D

IEC	UL	CSA	EN 60079-7
800	600	600	800
24	25	27	24
2.5	AWG 30...12	AWG 26...12	2.5 mm ²
8 kV / 3			
A3 / V-0			

71-101238_CB48336

定格電線範囲

0.5...4
0.5...4 / 0.5...2.5
10 / 0.6 x 3.5 mm

形番	梱包数	ご注文形番
ZDU 2.5/3AN	100	1608540000
ZDU 2.5/3AN BL	100	1608550000

ショートバー（渡り金具）使用時は、定格電圧は400 Vに低下します。

形番	許容電流	梱包数	ご注文形番
ZQV 2.5/2	24 A	60	1608860000
ZQV 2.5/10	24 A	20	1608940000
ZAP/TW 2 DB		50	1608770000
ZAP/TW 2 BL		50	1608780000
ZEW 35		20	9540000000
ZTA 1	9 A	25	1609040000
ZTA 1/ZA	9 A	25	1609050000
S3TL-D06-35-100		1	S3TL-D06-35-100
ZRH 2.5/1 WS		1000	1614300000
ZRH 2.5/2 GR/V0		1000	1614290000
ZAD 1/4		20	1609110000
DEK 5/5 MC NE WS		1000	1609801044
WS 10/5 MC NE WS		720	1635000000
DEK 5/5 MM WS		800	2007110000

Klippon Connect テンションクランプ式 Zシリーズ

ZDU 2.5/4AN **2.5 mm²**



5.1 x 79.5 x 38.5
27 / 4
0.05...4

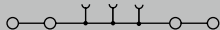

IEC 60947-7-1 Ex eb II C Gb II 2 G D

IEC	UL	CSA	EN 60079-7
800	600	600	550
24	25	27	22
2.5	AWG 30...12	AWG 26...12	4 mm ²
8 kV / 3			
A3 / V-0			

DEMKO15ATEX1467U

規格電線範囲
0.5...4
0.5...4 / 0.5...2.5
10 / 0.6 x 3.5 mm

形番	梱包数	ご注文形番
ZDU 2.5/4AN	100	1608570000
ZDU 2.5/4AN BL	100	1608580000

形番	許容電流	梱包数	ご注文形番
ZQV 2.5/2	24 A	60	1608860000
ZQV 2.5/10	24 A	20	1608940000
ZAP/TW 3		50	1608800000
ZAP/TW 3 BL		50	1608810000
ZEW 35		20	9540000000
ZTA 1	9 A	25	1609040000
ZTA 1/ZA	9 A	25	1609050000
S3TL-D06-35-100		1	S3TL-D06-35-100
ZRH 2.5/1 WS	1000		1614300000
ZRH 2.5/2 GR/V0	1000		1614290000
ZAD 1/4		20	1609110000
DEK 5/5 MC NE WS	1000		1609801044
WS 10/5 MC NE WS	720		1635000000
DEK 5/5 MM WS	800		2007110000

ZDU 4 **4 mm²**



6.1 x 62 x 43
41 / 6
0.13...6

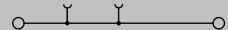

IEC 60947-7-1 Ex eb II C Gb II 2 G D

IEC	UL	CSA	EN 60079-7
800	600	600	550
32	30	30	28
4	AWG 26...10	AWG 26...10	4 mm ²
8 kV / 3			
A4 / V-0			

KEMA97ATEX2521U

規格電線範囲
0.5...6 / 0.5...6
0.5...6 / 0.5...4
12 / 0.6 x 3.5 mm

2本線用フェールール使用時は、定格電圧は690 Vです。

形番	梱包数	ご注文形番
ZDU 4	100	1632050000
ZDU 4 BL	100	1632060000

形番	許容電流	梱包数	ご注文形番
ZQV 4/2 GE	32 A	60	1608950000
ZQV 4/10 GE	32 A	20	1609030000
ZAP/TW 4		50	1632090000
ZAP/TW 4 BL		50	1632100000
ZEW 35		20	9540000000
ZTA 2 ZDU4	9 A	25	1609060000
ZTA 2/ZA ZDU4	9 A	25	1609070000
S3TL-D06-35-100		1	S3TL-D06-35-100
ZRH 4/1 WS	1000		1636640000
ZAD 2/4		20	1609080000
DEK 5/6 MC NE WS	1000		1609820000
WS 10/6 MC NE WS	600		1828450000
DEK 5/6 MM WS	600		2007120000

幅/長さ/高さ mm
 最大電流/最大接続電線サイズ A/mm²
 接続電線範囲 mm²

回路図の詳細については265頁をご覧ください。

技術データ

定格データ	
定格電圧	V
定格電流	A
定格電線断面積	mm ²
インパルス耐電圧 / 汚染度	
プラグゲージ (IEC 60947-1) / 難燃性 (UL 94)	
認証	

接続電線 (H05V/H07V)

単線 / より線	mm ²
細より線 / フェールール付より線	mm ²
被覆剥き長さ* / ドライバ刃先サイズ	mm/-

備考
 *フェールールの選定方法は264頁をご覧ください。

注文データ

本体	
	ページ
	ブルー

備考
 他のカラーバリエーションをご希望の場合はお問い合わせください。

適合アクセサリ

ショートバー (渡り金具)	▶159頁
	2極
	10極
エンドプレート / 分離板	ページ
	ブルー
止め金具	▶165頁
	ページ
テストアダプタ	▶164頁
	標準
	スナップ式ペグ付
ドライバ	▶226頁
	絶縁
電線挿入ガイド	
	電線サイズ < 0.5 mm ² / AWG 20
	電線サイズ < 1.0 mm ² / AWG 18
端子カバー	警告用マーク付
端子台マーカ	▶232頁

DINレールについては250頁、フェールールについては251頁~をご覧ください。

ZDU 4/3 AN

4 mm²

*導電金具の形状は写真と一部異なります



6.1 x 83.5 x 43
41 / 6
0.13...6

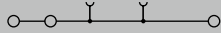

IEC 60947-7-1		Ex eb II C Gb II 2 G D	
IEC	UL	CSA	EN 60079-7
800	600	600	550
32	30	30	28
4	AWG 26...10	AWG 26...10	4 mm ²
8 kV / 3 A4 / V-0			

KEMA00ATEX2107U

定格電線範囲

0.5...6 / 0.5...6
0.5...6 / 0.5...4
12 / 0.6 x 3.5 mm

2本線用フェールール使用時は、定格電圧は690 Vです。

形番	梱包数	ご注文形番
ZDU 4/3AN	50	7904180000
ZDU 4/3AN BL	50	7904190000

形番	許容電流	梱包数	ご注文形番
ZQV 4/2 GE	32 A	60	1608950000
ZQV 4/10 GE	32 A	20	1609030000
ZAP/TW 4/3AN		20	7904100000
ZAP/TW 4/3AN BL		20	7904110000
ZEW 35		20	9540000000
ZTA 2 ZDU4	9 A	25	1609060000
ZTA 2/ZA ZDU4	9 A	25	1609070000
S3TL-D06-35-100		1	S3TL-D06-35-100
ZRH 4/1 WS		1000	1636640000
ZAD 2/4		20	1609080000
DEK 5/6 MC NE WS		1000	1609820000
WS 8/6 MM WS		600	2007160000
DEK 5/6 MM WS		600	2007120000

ZDU 4/4 AN

4 mm²

*導電金具の形状は写真と一部異なります



6.1 x 104.5 x 43
41 / 6
0.13...6

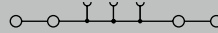

IEC 60947-7-1		Ex eb II C Gb II 2 G D	
IEC	UL	CSA	EN 60079-7
800	600	600	550
32	30	30	28
4	AWG 26...10	AWG 26...10	4 mm ²
8 kV / 3 A4 / V-0			

KEMA00ATEX2107U

定格電線範囲

0.5...6 / 0.5...6
0.5...6 / 0.5...4
12 / 0.6 x 3.5 mm

2本線用フェールール使用時は、定格電圧は690 Vです。

形番	梱包数	ご注文形番
ZDU 4/4AN	50	7904290000
ZDU 4/4AN BL	50	7904300000

形番	許容電流	梱包数	ご注文形番
ZQV 4/2 GE	32 A	60	1608950000
ZQV 4/10 GE	32 A	20	1609030000
ZAP/TW4/4AN		20	7904210000
ZAP/TW4/4AN BL		20	7904220000
ZEW 35		20	9540000000
ZTA 2 ZDU4	9 A	25	1609060000
ZTA 2/ZA ZDU4	9 A	25	1609070000
S3TL-D06-35-100		1	S3TL-D06-35-100
ZRH 4/1 WS		1000	1636640000
ZAD 2/4		20	1609080000
DEK 5/6 MC NE WS		1000	1609820000
WS 12/6 MC NE WS		600	1609900000

Klippon Connect テンションクランプ式 Zシリーズ

ZDU 6 **6 mm²**



8.1 x 65 x 45
57 / 10
0.22...10

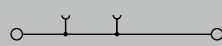

IEC 60947-7-1 Ex eb II C Gb II 2 G D

IEC	UL	CSA	EN 60079-7
800	600	600	550
41	50	50	39
6	AWG 22...8	AWG 20...8	10 mm ²

8 kV / 3
 A5 / V-0

定格電線範囲
0.5...10
0.5...10 / 0.5...6
13 / 1.0 x 5.5 mm

ZH 0.5~ZH 2.5の2本線用フェールールを使用できます。

形番	梱包数	ご注文形番
ZDU 6	50	1608620000
ZDU 6 BL	50	1608630000

DC 1000 V定格電圧で検査済みです。

形番	許容電流	梱包数	ご注文形番
ZQV 6/2 GE	41 A	60	1627850000
ZQV 6/4 GE	41 A	60	1627870000
ZAP/TW 5		50	1608830000
ZAP/TW 5 BL		50	1608840000
ZEW 35		20	9540000000
ZTA 3 ZDU6	9 A	25	1654050000
SDS 1.0X5.5X150		1	2749380000
ZAD 3/4		20	1609120000
DEK 5/8 MC NE WS	800		1856740000
WS 12/6 MC NE WS	600		1609900000
DEK 5/8 MM WS	500		2007130000
WS 8/8 MM WS	500		2007170000

ZDU 6/3 AN **6 mm²**



8.1 x 90 x 45
57 / 10
0.22...10



IEC 60947-7-1 Ex eb II C Gb II 2 G D

IEC	UL	CSA	EN 60079-7
800	600	600	550
41	50	50	36
6	AWG 22...8	AWG 20...8	6 mm ²

8 kV / 3
 A5 / V-0

定格電線範囲
0.5...10
0.5...6 / 0.5...6
13 / 1.0 x 5.5 mm

ZH 0.5~ZH 2.5の2本線用フェールールを使用できます。

形番	梱包数	ご注文形番
ZDU 6/3AN	50	7907410000
ZDU 6/3AN BL	50	7907420000

DC 1000 V定格電圧で検査済みです。

形番	許容電流	梱包数	ご注文形番
ZQV 6/2 GE	41 A	60	1627850000
ZQV 6/4 GE	41 A	60	1627870000
ZAP/TW6/3AN		20	7907370000
ZAP/TW6/3AN BL		20	7907380000
ZEW 35		20	9540000000
ZTA 3 ZDU6	9 A	25	1654050000
SDS 1.0X5.5X150		1	2749380000
ZAD 3/4		20	1609120000
DEK 5/8 MC NE WS	800		1856740000
WS 12/6 MC NE WS	600		1609900000
DEK 5/8 MM WS	500		2007130000
WS 8/8 MM WS	500		2007170000

幅/長さ/高さ mm
 最大電流/最大接続電線サイズ A/mm²
 接続電線範囲 mm²

技術データ

定格データ	
定格電圧	V
定格電流	A
定格電線断面積	mm ²
インパルス耐電圧 / 汚染度	
プラグゲージ (IEC 60947-1) / 難燃性 (UL 94)	
認証	

接続電線 (H05V/H07V)

単線 / より線	mm ²
細より線 / フェールール付より線	mm ²
被覆剥き長さ* / ドライバ刃先サイズ	mm/-

備考
 *フェールールの選定方法は264頁をご覧ください。

注文データ

本体	ページ
	ブルー

備考
 他のカラーバリエーションをご希望の場合はお問い合わせください。

適合アクセサリ

ショートバー (渡り金具)	▶159頁
	2極
	4極
	10極
エンドプレート / 分離板	ページ
	ブルー
止め金具	▶165頁
	ページ
テストアダプタ	▶164頁
	標準
ドライバ	▶226頁
電線挿入ガイド	
	電線サイズ < 0.5 mm ² / AWG 20
	電線サイズ < 1.0 mm ² / AWG 18
端子カバー	警告用マーク付
端子台マーカ	▶232頁

DINレールについては250頁、フェールールについては251頁~をご覧ください。

ZEI 6

6 mm²



10 x 65 x 45
57 / 10
0.5...10

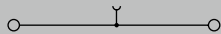

IEC 60947-7-1

IEC	UL	CSA	EN 60079-7
500			
41			
6			
		8 kV / 4	
		A5 / V-0	

CE ENEC

定格電線範囲

0.5...10
0.5...10 / 0.5...6
13 / 1.0 x 5.5 mm

電流供給端子台として他の端子台と短絡接続して使用する場合は、ZEI6の定格電圧は400Vに低下するか、分配端子台のインパルス耐電圧になります。

形番	梱包数	ご注文形番
ZEI 6	20	1791190000
エンドプレート一体型		

形番	許容電流	梱包数	ご注文形番
ZQV 1.5/2	17.5 A	60	1776120000
ZQV 1.5/10	17.5 A	20	1776200000
ZEW 35		20	9540000000
ZTA 3 ZDU6	9 A	25	1654050000
SDIS SLIM 0.8X4.0X100		1	2749620000
ZAD 3/4		20	1609120000
WS 12/6 MC NE WS		600	1609900000

ショートバー (渡り金具) ZQV 1.5/...が使用可能です。



ZDU 10 **10 mm²**

ZDU 10/3AN **10 mm²**



幅/長さ/高さ	mm
最大電流/最大接続電線サイズ	A/mm ²
接続電線範囲	mm ²

10 x 73.5 x 49.5
72 / 16
1.31...16

10 x 99 x 49.5
57 / 16
1.31...16

技術データ

定格データ	
定格電圧	V
定格電流	A
定格電線断面積	mm ²
インパルス耐電圧 / 汚染度	
プラグゲージ (IEC 60947-1) / 難燃性 (UL 94)	
認証	

IEC 60947-7-1 Ex eb II C Gb **Ex** II 2 G D

IEC	UL	CSA	EN 60079-7
1000	600	600	550
57	60	55	50
10	AWG 16...6	AWG 16...6	10 mm ²
8 kV / 3			
A6 / V-0			

IEC 60947-7-1 Ex eb II C Gb **Ex** II 2 G D

IEC	UL	CSA	EN 60079-7
800	600	600	550
57	60	55	50
10	AWG 16...6	AWG 16...6	10 mm ²
8 kV / 3			
A6 / V-0			

接続電線 (H05V/H07V)

単線 / より線	mm ²
細より線 / フェール付より線	mm ²
被覆剥き長さ* / ドライバ刃先サイズ	mm/-

定格電線範囲

1.5...16 / 1.5...16
1.5...10 / 1.5...10
18 / 1.0 x 5.5 mm

定格電線範囲

1.5...16 / 1.5...16
1.5...10 / 1.5...10
18 / 1.0 x 5.5 mm

備考

*フェールの選定方法は264頁をご覧ください。

ZDV 16-10を使用して、ZDU 10とZDU 16の短絡接続が可能です。ZDV 35-10を使用して、ZDU 10とZDU 35の短絡接続が可能です。

ZDV 16-10を使用して、ZDU 10とZDU 16の短絡接続が可能です。ZDV 35-10を使用して、ZDU 10とZDU 35の短絡接続が可能です。

注文データ

本体	
	ページ
	ブルー
備考	
他のカラーバリエーションをご希望の場合はお問い合わせください。	

形番	梱包数	ご注文形番
ZDU 10	25	1746750000
ZDU 10 BL	25	1746760000
1000 VDCでテスト済み。		

形番	梱包数	ご注文形番
ZDU 10/3AN	20	1767690000
ZDU 10/3AN BL	20	1767700000
1000 VDCでテスト済み。		

適合アクセサリ

ショートバー (渡り金具)	▶159頁
	2極
	4極
エンドプレート / 分離板	
	ページ
	ブルー
止め金具	▶165頁
	ページ
テストプラグ	
ドライバ	▶226頁
端子カバー	
	警告用マーク付
端子台マーカ	▶232頁

形番	許容電流	梱包数	ご注文形番
ZQV 10/2	57 A	25	1739680000
ZAP/TW ZDU10		20	1748660000
ZAP/TW ZDU10 BL		20	1764110000
ZEW 35		20	9540000000
PS 2.3 RT		20	0180400000
SDS 1.0x5.5x150		1	2749380000
ZAD 4/5		20	1746730000
DEK 5/5 MC NE WS	1000		1609801044
WS 12/5 MC NE WS	720		1609860000

形番	許容電流	梱包数	ご注文形番
ZQV 10/2	57 A	25	1739680000
ZAP/TW 10/16		20	1749580000
ZAP/TW 10/16 BL		20	1768520000
ZEW 35		20	9540000000
PS 2.3 RT		20	0180400000
SDS 1.0x5.5x150		1	2749380000
ZAD 4/5		20	1746730000
DEK 5/5 MC NE WS	1000		1609801044
WS 12/5 MC NE WS	720		1609860000

DINレールについては250頁、フェールについては251頁~をご覧ください。

ZDU 16

16 mm²



12.1 x 82.5 x 50.5
98 / 25
1.5...25



IEC 60947-7-1 Ex eb II C Gb II 2 G D

IEC	UL	CSA	EN 60079-7
1000	600	600	550
76	65	65	66
16	AWG 14...4	AWG 14...4	16 mm ²

8 kV / 3
A7 / V-0

定格電線範囲

1.5...16 / 1.5...25
1.5...16 / 1.5...16
18 / 1.0 x 5.5 mm

ZDV 35-16を使用して、ZDU 16とZDU 35の短絡接続が可能です。ZDV 16-10を使用して、ZDU 10とZDU 16の短絡接続が可能です。

形番	梱包数	ご注文形番
ZDU 16	25	1745230000
ZDU 16 BL	25	1745240000

1000 VDCでテスト済み。

形番	許容電流	梱包数	ご注文形番
ZQV 16/2	76 A	25	1739690000
ZAP/TW ZDU16		20	1745150000
ZAP/TW ZDU16 BL		20	1764100000
ZEW 35		20	9540000000
PS 2.3 RT		20	0180400000
SDS 1.0x5.5x150		1	2749380000
ZAD 5/5		20	1745210000
DEK 5/5 MC NE WS	1000		1609801044
WS 15/5 MC NE WS	480		1609880000

ZDU 16/3 AN

16 mm²



12.1 x 99 x 50.5
76 / 25
1.5...25



IEC 60947-7-1 Ex eb II C Gb II 2 G D

IEC	UL	CSA	EN 60079-7
800	600	600	550
76	65	65	66
16	AWG 14...4	AWG 14...4	16 mm ²

8 kV / 3
A7 / V-0

定格電線範囲

1.5...16 / 1.5...25
1.5...16 / 1.5...16
18 / 1.0 x 5.5 mm

形番	梱包数	ご注文形番
ZDU 16/3AN	20	1768320000
ZDU 16/3AN BL	20	1768330000

1000 VDCでテスト済み。

形番	許容電流	梱包数	ご注文形番
ZQV 16/2	76 A	25	1739690000
ZAP/TW 10/16		20	1749580000
ZAP/TW 10/16 BL		20	1768520000
ZEW 35		20	9540000000
PS 2.3 RT		20	0180400000
SDS 1.0x5.5x150		1	2749380000
ZAD 5/5		20	1745210000
DEK 5/5 MC NE WS	1000		1609801044
WS 15/5 MC NE WS	480		1609880000

ZEI 16

16 mm²



14.7 x 82.5 x 50.5
76 / 25
1.5...25

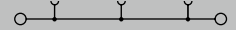

IEC 60947-7-1

IEC	UL	CSA	EN 60079-7
500	600	600	
76	65	65	
16	AWG 14...4	AWG 14...4	

8 kV / 3
A7 / V-0

定格電線範囲

1.5...16 / 1.5...25
1.5...16 / 1.5...16
18 / 1.0 x 5.5 mm

電流供給端子台として他の端子台と短絡接続して使用する場合は、ZEI16の定格電圧は400Vに低下するか、分配端子台のインパルス耐電圧になります。

形番	梱包数	ご注文形番
ZEI 16	20	1745350000
ZEI 16 BL	20	1766240000

エンドプレート一体型

形番	許容電流	梱包数	ご注文形番
ZQV 2.5/2	24 A	60	1608860000
ZQV 6/4 GE	41 A	60	1627870000
ZEW 35		20	9540000000
PS 2.3 RT		20	0180400000
SDS 1.0x5.5x150		1	2749380000
ZAD 5/5		20	1745210000
DEK 5/5 MC NE WS	1000		1609801044
WS 15/5 MC NE WS	480		1609880000

ZDU 35

35 mm²



幅/長さ/高さ	mm
最大電流/最大接続電線サイズ	A/mm ²
接続電線範囲	mm ²

回路図の詳細については265頁をご覧ください。

技術データ

定格データ	
定格電圧	V
定格電流	A
定格電線断面積	mm ²
インパルス耐電圧 / 汚染度	
プラグゲージ (IEC 60947-1) / 難燃性 (UL 94)	
認証	

接続電線 (H05V/H07V)	
単線 / より線	mm ²
細より線 / フェルール付より線	mm ²
被覆剥き長さ* / ドライバ刃先サイズ	mm/-

備考	
*フェルールの選定方法は264頁をご覧ください。	

注文データ

本体	
	ページ
	ブルー

備考	
他のカラーバリエーションをご希望の場合はお問い合わせください。	

適合アクセサリ

ショートバー (渡り金具)	▶ 159頁
	2極
止め金具	▶ 165頁
	ページ
ドライバ	▶ 226頁
端子カバー	警告用マーク付
端子台マーカ	▶ 232頁

16 x 100.5 x 58.5
125 / 35
2.5...35

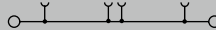

IEC 60947-7-1 Ex eb II C Gb II 2 G D

IEC	UL	CSA	EN 60079-7
800	600	600	690
125	120	120	109
35	AWG 12...2	AWG 12...2	35 mm ²

8 kV / 3

A8 / V-0

定格電線範囲	
2.5...16 / 2.5...35	
2.5...35 / 2.5...35	
25 / 1.0 x 5.5 mm	

ZDV 35-10を使用して、ZDU 10とZDU 35の短絡接続が可能です。ZDV 35-16を使用して、ZDU 16とZDU 35の短絡接続が可能です。

形番	梱包数	ご注文形番
ZDU 35	10	1739620000
ZDU 35 BL	10	1739630000

エンドプレート一体型
1000 VDCでテスト済み。

形番	許容電流	梱包数	ご注文形番
ZQV 35/2	125 A	10	1739700000
ZEW 35		20	9540000000
SDS 1.0X5.5X150		1	2749380000
ZAD 6/5		20	1752620000
DEK 5/5 MC NE WS		1000	1609801044
WS 15/5 MC NE WS		480	1609880000

DINレールについては250頁、フェルールについては251頁~をご覧ください。

ZDU 2.5N/4AN

2.5 mm²



5.1 x 60 x 38.5
24 / 4
0.05...4

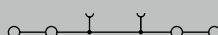

IEC 60947-7-1

Ex eb II
C Gb II 2 G D

IEC	UL	CSA	EN 60079-7
800	300	300	550
24	20	24	21
2.5	AWG 30...12	AWG 30...12	2.5 mm ²
6 kV / 3			
A2 / V-0			



定格電線範囲

0.5...4 / 1.5...2.5
0.5...2.5 / 0.5...1.5
10 / 0.6 x 3.5 mm

絶縁カバー付フェールルの2.5 mm² 細より線は圧着ツールPZ 6/5 を使用して圧着されます。

形番	梱包数	ご注文形番
ZDU 2.5N/4AN	50	1933740000
ZDU 2.5N/4AN BL	50	1933750000

形番	許容電流	梱包数	ご注文形番
ZQV 2.5/2	24 A	60	1608860000
ZQV 2.5/10	24 A	20	1608940000
ZAP/TW ZDU/ZPE 2.5N/4AN		50	1933810000
ZEW 35		20	9540000000
ZTA ZT2.5	17.5 A	25	1827080000
ZTA ZT2.5/ZA	17.5 A	25	1847600000
S3TL-D06-35-100		1	S3TL-D06-35-100
ZRH 1.5H/1		1000	1678810000
ZRH 1.5H/2		1000	1678800000
ZAD 9/4		20	1934160000
DEK 5/5 MC NE WS		1000	1609801044
WS 10/5 M MC NE WS		720	1792000000
WS 8/5 MM WS		800	2007150000

ZDK 1.5

1.5 mm²

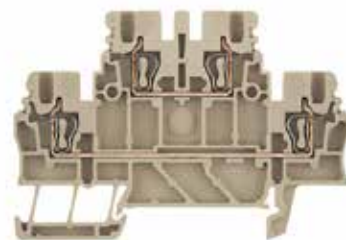

3.5 x 75.5 x 49.5
17.5 / 1.5
0.05...1.5

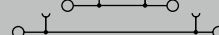

IEC 60947-7-1

IEC	UL	CSA	EN 60079-7
500	300	600	
17.5	10	10	
1.5	AWG 28...16	AWG 28...16	
6 kV / 3			
B1 / V-0			



定格電線範囲

0.5...1.5
0.5...1.5 / 0.5...0.75
10 / 0.4 x 2.0 mm

形番	梱包数	ご注文形番
ZDK 1.5	100	1791100000
ZDK 1.5 BL	100	1791110000

形番	許容電流	梱包数	ご注文形番
ZQV 1.5/2	17.5 A	60	1776120000
ZQV 1.5/10	17.5 A	20	1776200000
ZAP/TW ZDK1.5		20	1791160000
ZAP/TW ZDK1.5 BL		20	1791170000
ZEW 35		20	9540000000
S3TL-D04-20-60		1	S3TL-D04-20-60
ZRH 1.5S/1		500	1781950000
ZAD 7/4		20	1781940000
DEK 5/3.5 MC NE WS		500	1755270000
DEK 5/3.5 MM WS		1000	2007100000
WS 8/3.5 MM WS		1000	2007140000

幅/長さ/高さ mm
最大電流/最大接続電線サイズ A/mm²
接続電線範囲 mm²

回路図の詳細については265頁をご覧ください。

技術データ

定格データ	
定格電圧	V
定格電流	A
定格電線断面積	mm ²
インパルス耐電圧 / 汚染度	
プラグゲージ (IEC 60947-1) / 難燃性 (UL 94)	
認証	

接続電線 (H05V/H07V)

単線 / より線 mm²
細より線 / フェールル付より線 mm²
被覆剥き長さ* / ドライバ刃先サイズ mm/-

備考
*フェールルの選定方法は264頁をご覧ください。

注文データ

本体	ページ
	ページ
	ブルー

備考
他のカラーバリエーションをご希望の場合はお問い合わせください。

適合アクセサリ

ショートバー (渡り金具)	▶159頁
2極	
10極	
エンドプレート / 分離板	ページ
	ブルー
止め金具	▶165頁
	ページ
テストアダプタ	▶164頁
標準	
スナップ式ペグ付	
ドライバ	▶226頁
絶縁	
電線挿入ガイド	
電線サイズ < 0.5 mm ² / AWG 20	
電線サイズ < 1.0 mm ² / AWG 18	
端子カバー	警告用マーク付
端子台マーカ	▶232頁

DINレールについては250頁、フェールルについては251頁~をご覧ください。

ZDK 2.5 **2.5 mm²**



5.1 x 79.5 x 53
20 / 2.5
0.05...2.5

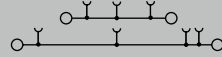

IEC 60947-7-1 Ex eb II C Gb II 2 G D

IEC	UL	CSA	EN 60079-7
500	300	300	440
20	15	25	20
2.5	AWG 26...14	AWG 26...12	2.5 mm ²
6 kV / 3			
A2 / V-0			

DEMKO16ATEX1729U

定格電線範囲
0.5...2.5
0.5...2.5 / 0.5...2.5
10 / 0.6 x 3.5 mm

絶縁カバー付フェールルの2.5 mm² 細より線は圧着ツールPZ 6/5 を使用して圧着されます。

形番	梱包数	ご注文形番
ZDK 2.5	50	1674300000
ZDK 2.5 BL	50	1678630000

形番	許容電流	梱包数	ご注文形番
ZQV 2.5/2	24 A	60	1608860000
ZQV 2.5/10	24 A	20	1608940000
ZAP/TW ZDK2.5		20	1674730000
ZAP/TW ZDK2.5 BL		20	1748800000
ZEW 35		20	9540000000
ZTA ZDK 2.5		5	1052660000
ZTA ZDK 2.5/ZA		5	1052680000
S3TL-D06-35-100		1	S3TL-D06-35-100
ZRH 1.5H/1	1000		1678810000
ZRH 1.5H/2	1000		1678800000
DEK 5/5 MC NE WS	1000		1609801044
WS 12/5 MC NE WS	720		1609860000
DEK 5/5 MM WS	800		2007110000
WS 8/5 MM WS	800		2007150000

ZVQ 2.5/1.5(1720700000)は上層と下層に接続します。

ZDK 2.5/3AN **2.5 mm²**



5.1 x 93 x 50.5
24 / 4
0.05...4

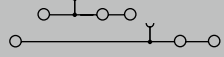

IEC 60947-7-1 Ex eb II C Gb II 2 G D

IEC	UL	CSA	EN 60079-7
800	300	300	440
24	20	24	21
2.5	AWG 30...12	AWG 30...12	2.5 mm ²
8 kV / 3			
A2 / V-0			

DEMKO16ATEX1729U

定格電線範囲
0.5...4 / 0.5...2.5
0.5...2.5 / 0.5...2.5
10 / 0.6 x 3.5 mm

絶縁カバー付フェールルの2.5 mm² 細より線は圧着ツールPZ 6/5 を使用して圧着されます。

形番	梱包数	ご注文形番
ZDK 2.5/3AN	50	1924510000
ZDK 2.5/3AN BL	50	1924500000

形番	許容電流	梱包数	ご注文形番
ZQV 2.5/2	24 A	60	1608860000
ZQV 2.5/10	24 A	20	1608940000
ZAP/TW ZDK 2.5/3AN		20	1924910000
ZEW 35		20	9540000000
ZTA ZT2.5	17.5 A	25	1827080000
ZTA ZT2.5/ZA	17.5 A	25	1847600000
S3TL-D06-35-100		1	S3TL-D06-35-100
ZRH 1.5H/1	1000		1678810000
ZRH 1.5H/2	1000		1678800000
ZAD 9/4	20		1934160000
DEK 5/5 MC NE WS	1000		1609801044
WS 10/5 MC NE WS	720		1635000000
DEK 5/5 MM WS	800		2007110000
SNAPMARK I	50		1805880000

絶縁カバー付フェールルの2.5 mm² 電線は、直径に対して最適化された絶縁カバー(ご注文形番:1333100000、梱包数500)でのみ圧着可能です。

幅/長さ/高さ mm
 最大電流/最大接続電線サイズ A/mm²
 接続電線範囲 mm²
 回路図の詳細については265頁をご覧ください。

技術データ

定格データ	
定格電圧	V
定格電流	A
定格電線断面積	mm ²
インパルス耐電圧 / 汚染度	
プラグゲージ (IEC 60947-1) / 難燃性 (UL 94)	
認証	

接続電線 (H05V/H07V)

単線 / より線	mm ²
細より線 / フェールル付より線	mm ²
被覆剥き長さ* / ドライバ刃先サイズ	mm/-

備考
 *フェールルの選定方法は264頁をご覧ください。

注文データ

本体	ページ
	ブルー

備考
 他のカラーバリエーションをご希望の場合はお問い合わせください。

適合アクセサリ

ショートバー (渡り金具)	▶159頁
	2極
	10極
エンドプレート / 分離板	ページ
	ブルー
止め金具	▶165頁
	ページ
テストアダプタ	▶164頁
	標準
	スナップ式ペグ付
ドライバ	▶226頁
	絶縁
電線挿入ガイド	
	電線サイズ < 0.5 mm ² / AWG 20
	電線サイズ < 1.0 mm ² / AWG 18
端子カバー	警告用マーク付
端子台マーカ	▶232頁
スナップマーク (端子台マーカ取付ホルダ)	▶238頁

DINレールについては250頁、フェールルについては251頁~をご覧ください。



アース(PE)端子台

幅/長さ/高さ	mm
最大電流/最大接続電線サイズ	-/mm ²
接続電線範囲	mm ²

回路図の詳細については265頁をご覧ください。

技術データ

定格データ	
定格電線断面積	mm ²
隣接端子台との定格電圧	V
隣接端子台との定格インパルス耐電圧	kV
定格短時間電流	
汚染度	
プラグゲージ (IEC 60947-1) / 難燃性 (UL 94)	
認証	

接続電線 (H05V/H07V)

単線 / より線	mm ²
細より線 / フェルール付より線	mm ²
2本線用フェルール	mm ²
被覆剥き長さ* / ドライバ刃先サイズ	mm/-

備考

*フェルールの選定方法は264頁をご覧ください。

注文データ

本体	グリーン/イエロー
備考	

適合アクセサリ

エンドプレート / 分離板	ページ ▶165頁
止め金具	ページ ▶164頁
テストアダプタ	標準 スナップ式ベグ付 ▶226頁
ドライバ	絶縁 ▶232頁
電線挿入ガイド	電線サイズ < 0.5 mm ² / AWG 20 電線サイズ < 1.0 mm ² / AWG 18
端子台マーカ	▶232頁

DINレールについては250頁、フェルールについては251頁~をご覧ください。

ZPE 1.5

1.5 mm²

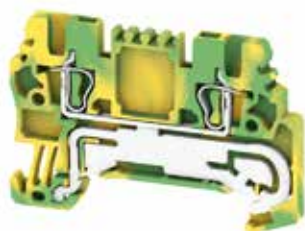

3.5 x 54.5 x 36.5	
/ 1.5	
0.05...1.5	

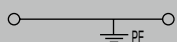

IEC 60947-7-2 Ex eb II C Gb II 2 G D

IEC	UL	CSA	EN 60079-7
1.5	AWG 26...14	AWG 26...14	1.5 mm ²
500			
6			
180 A (1.5 mm ²)			
3			
B1 / V-0			



定格電線範囲

0.5...1.5
0.5...1.5 / 0.5...0.75
0.5...0.75
10 / 0.4 x 2.0 mm

形番	梱包数	ご注文形番
ZPE 1.5	50	1775510000

形番	許容電流	梱包数	ご注文形番
ZAP/TW ZDU1.5/2AN		20	1776030000
ZEW 35		20	9540000000
S3TL-D04-20-60		1	S3TL-D04-20-60
ZRH 1.5S/1		500	1781950000
DEK 5/3.5 MC NE WS		500	1755270000
WS 12/3.5 MC NE WS		600	1778270000
DEK 5/3.5 MM WS		1000	2007100000

ZPE 1.5/3AN

1.5 mm²

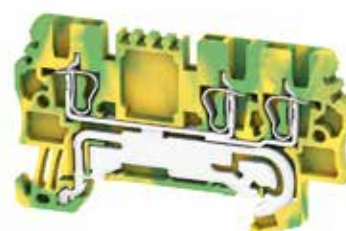

3.5 x 63 x 36.5	
/ 1.5	
0.05...1.5	

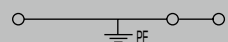

IEC 60947-7-2 Ex eb II C Gb II 2 G D

IEC	UL	CSA	EN 60079-7
1.5	AWG 26...14	AWG 26...14	1.5 mm ²
500			
6			
180 A (1.5 mm ²)			
3			
B1 / V-0			



定格電線範囲

0.5...1.5
0.5...1.5 / 0.5...0.75
0.5...0.75
10 / 0.4 x 2.0 mm

形番	梱包数	ご注文形番
ZPE 1.5/3AN	50	1775560000

形番	許容電流	梱包数	ご注文形番
ZAP/TW ZDU1.5/3AN		20	1776060000
ZEW 35		20	9540000000
S3TL-D04-20-60		1	S3TL-D04-20-60
ZRH 1.5S/1		500	1781950000
DEK 5/3.5 MC NE WS		500	1755270000
WS 12/3.5 MC NE WS		600	1778270000
DEK 5/3.5 MM WS		1000	2007100000

ZPE 1.5/4AN

1.5 mm²

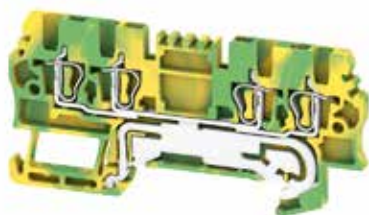

3.5 x 75.5 x 36.5
/ 1.5
0.05...1.5

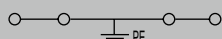

IEC 60947-7-2 Ex eb II C Gb II 2 G D

IEC	UL	CSA	EN 60079-7
1.5	AWG 26...14	AWG 26...12	1.5 mm ²
500			
6			
180 A (1.5 mm ²)			
3			
B1 / V-0			



定格電線範囲

0.5...1.5
0.5...1.5 / 0.5...0.75
0.5...0.75
10 / 0.4 x 2.0 mm

形番	梱包数	ご注文形番
ZPE 1.5/4AN	50	1775620000

形番	許容電流	梱包数	ご注文形番
ZAP/TW ZDU1.5/4AN		20	1776090000
ZEW 35		20	9540000000
S3TL-D04-20-60		1	S3TL-D04-20-60
ZRH 1.5S/1		500	1781950000
DEK 5/3.5 MC NE WS		500	1755270000
WS 12/3.5 MC NE WS		600	1778270000
DEK 5/3.5 MM WS		1000	2007100000

ZPE 2.5

2.5 mm²



5.1 x 63 x 38.5
/ 4
0.05...4

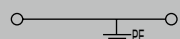

IEC 60947-7-2 Ex eb II C Gb II 2 G D

IEC	UL	CSA	EN 60079-7
2.5	AWG 30...12	AWG 26...12	4 mm ²
800			
8			
300 A (2.5 mm ²)			
3			
A3 / V-0			



定格電線範囲

0.5...4
0.5...4 / 0.5...2.5
10 / 0.6 x 3.5 mm

形番	梱包数	ご注文形番
ZPE 2.5	50	1608640000

形番	許容電流	梱包数	ご注文形番
ZAP/TW 1		50	1608740000
ZEW 35		20	9540000000
ZTA 1	9 A	25	1609040000
ZTA 1/ZA	9 A	25	1609050000
S3TL-D06-35-100		1	S3TL-D06-35-100
ZRH 2.5/1 WS		1000	1614300000
ZRH 2.5/2 GR/V0		1000	1614290000
DEK 5/5 MC NE WS		1000	1609801044
WS 10/5 MC NE WS		720	1635000000
DEK 5/5 MM WS		800	2007110000

ZPE 2.5/3AN

2.5 mm²



5.1 x 64.5 x 38.5
/ 4
0.05...4

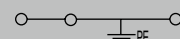

IEC 60947-7-2 Ex eb II C Gb II 2 G D

IEC	UL	CSA	EN 60079-7
2.5	AWG 30...12	AWG 26...12	2.5 mm ²
800			
8			
300 A (2.5 mm ²)			
3			
A3 / V-0			

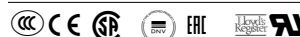

定格電線範囲

0.5...4
0.5...4 / 0.5...2.5
10 / 0.6 x 3.5 mm

形番	梱包数	ご注文形番
ZPE 2.5/3AN	50	1608650000

形番	許容電流	梱包数	ご注文形番
ZAP/TW 2 DB		50	1608770000
ZEW 35		20	9540000000
ZTA 1	9 A	25	1609040000
ZTA 1/ZA	9 A	25	1609050000
S3TL-D06-35-100		1	S3TL-D06-35-100
ZRH 2.5/1 WS		1000	1614300000
ZRH 2.5/2 GR/V0		1000	1614290000
DEK 5/5 MC NE WS		1000	1609801044
WS 10/5 MC NE WS		720	1635000000
DEK 5/5 MM WS		800	2007110000

ZPE 2.5/4AN 2.5 mm²



IEC 60947-7-2 Ex eb II C Gb II 2 G D

IEC	UL	CSA	EN 60079-7
2.5	AWG 30...12	AWG 26...12	2.5 mm ²
800			
8			
300 A (2.5 mm ²)			
3			
A3 / V-0			



規格電線範囲
0.5...4
0.5...4 / 0.5...2.5
10 / 0.6 x 3.5 mm

形番	梱包数	ご注文形番
ZPE 2.5/4AN	50	1608660000

形番	許容電流	梱包数	ご注文形番
ZAP/TW 3		50	1608800000
ZEW 35		20	9540000000
ZTA 1	9 A	25	1609040000
ZTA 1/ZA	9 A	25	1609050000
S3TL-D06-35-100		1	S3TL-D06-35-100
ZRH 2.5/1 WS		1000	1614300000
ZRH 2.5/2 GR/V0		1000	1614290000
DEK 5/5 MC NE WS		1000	1609801044
WS 10/5 MC NE WS		720	1635000000
DEK 5/5 MM WS		800	2007110000

ZPE 4 4 mm²

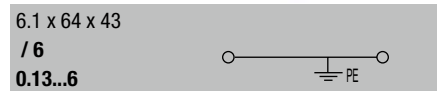

IEC 60947-7-2 Ex eb II C Gb II 2 G D

IEC	UL	CSA	EN 60079-7
4	AWG 26...10	AWG 26...12	6 mm ²
800			
8			
480 A (4 mm ²)			
3			
A4 / V-0			



規格電線範囲
0.5...6 / 1.5...6
0.5...6 / 0.5...4
12 / 0.6 x 3.5 mm

形番	梱包数	ご注文形番
ZPE 4	50	1632080000

形番	許容電流	梱包数	ご注文形番
ZAP/TW 4		50	1632090000
ZEW 35		20	9540000000
ZTA 2 ZDU4	9 A	25	1609060000
ZTA 2/ZA ZDU4	9 A	25	1609070000
S3TL-D06-35-100		1	S3TL-D06-35-100
ZRH 4/1 WS		1000	1636640000
DEK 5/6 MC NE WS		1000	1609820000
WS 12/6 MC NE WS		600	1609900000
DEK 5/6 MM WS		600	2007120000

*導電金具の形状は写真と一部異なります

幅/長さ/高さ mm
最大電流/最大接続電線サイズ -/mm²
接続電線範囲 mm²

技術データ

定格データ	
定格電線断面積	mm ²
隣接端子台との定格電圧	V
隣接端子台との定格インパルス耐電圧	kV
定格短時間電流	
汚染度	
プラグゲージ (IEC 60947-1) / 難燃性 (UL 94)	
認証	

接続電線 (H05V/H07V)

単線 / より線	mm ²
細より線 / フェルール付より線	mm ²
2本線用フェルール	-
被覆剥き長さ* / ドライバ刃先サイズ	mm/-

備考

*フェルールの選定方法は264頁をご覧ください。

注文データ

本体	グリーン/イエロー
備考	

適合アクセサリ

エンドプレート / 分離板	ページュ
止め金具	▶165頁
テストアダプタ	ページュ
	▶164頁
	標準
	スナップ式ベグ付
ドライバ	▶226頁
	絶縁
電線挿入ガイド	
	電線サイズ < 0.5 mm ² / AWG 20
	電線サイズ < 1.0 mm ² / AWG 18
端子台マーカ	▶232頁

DINレールについては250頁、フェルールについては251頁~をご覧ください。

ZPE 4/3 AN

4 mm²

*導電金具の形状は写真と一部異なります



6.1 x 85.5 x 43
/ 6
0.13...6

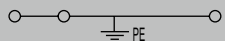

IEC 60947-7-2 Ex eb II C Gb II 2 G D

IEC	UL	CSA	EN 60079-7
4	AWG 26...10	AWG 26...10	4 mm ²
800			
8			
480 A (4 mm ²)			
3			
A4 / V-0			

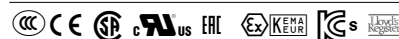

定格電線範囲

0.5...6 / 0.5...6
0.5...6 / 0.5...4

12 / 0.6 x 3.5 mm

形番	梱包数	ご注文形番
ZPE 4/3AN	50	7904170000

形番	許容電流	梱包数	ご注文形番
ZAP/TW 4/3AN		20	7904100000
ZEW 35		20	9540000000
ZTA 2 ZDU4	9 A	25	1609060000
ZTA 2/ZA ZDU4	9 A	25	1609070000
S3TL-D06-35-100		1	S3TL-D06-35-100
ZRH 4/1 WS		1000	1636640000
DEK 5/6 MC NE WS		1000	1609820000
WS 12/6 MC NE WS		600	1609900000
DEK 5/6 MM WS		600	2007120000

ZPE 4/4 AN

4 mm²

*導電金具の形状は写真と一部異なります



6.1 x 104.5 x 43
/ 6
0.13...6

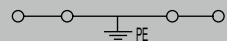

IEC 60947-7-2 Ex eb II C Gb II 2 G D

IEC	UL	CSA	EN 60079-7
4	AWG 26...10	AWG 26...12	4 mm ²
800			
8			
480 A (4 mm ²)			
3			
A4 / V-0			



定格電線範囲

0.5...6 / 0.5...6
0.5...6 / 0.5...4

12 / 0.6 x 3.5 mm

形番	梱包数	ご注文形番
ZPE 4/4AN	50	7904280000

形番	許容電流	梱包数	ご注文形番
ZAP/TW4/4AN		20	7904210000
ZEW 35		20	9540000000
ZTA 2 ZDU4	9 A	25	1609060000
ZTA 2/ZA ZDU4	9 A	25	1609070000
S3TL-D06-35-100		1	S3TL-D06-35-100
ZRH 4/1 WS		1000	1636640000
DEK 5/6 MC NE WS		1000	1609820000
WS 12/6 MC NE WS		600	1609900000
DEK 5/6 MM WS		600	2007120000

ZPE 6

6 mm²

*導電金具の形状は写真と一部異なります



8.1 x 65 x 45
/ 10
0.22...10

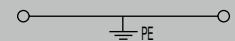

IEC 60947-7-2 Ex eb II C Gb II 2 G D

IEC	UL	CSA	EN 60079-7
6	AWG 22...8	AWG 20...8	10 mm ²
800			
8			
720 A (6 mm ²)			
3			
A5 / V-0			



定格電線範囲

0.5...10 / 1.5...10
0.5...10 / 0.5...6

13 / 0.6 x 3.5 mm

形番	梱包数	ご注文形番
ZPE 6	50	1608670000

形番	許容電流	梱包数	ご注文形番
ZAP/TW 5		50	1608830000
ZEW 35		20	9540000000
ZTA 3 ZDU6	9 A	25	1654050000
SDS 1.0X5.5X150		1	2749380000
DEK 5/8 MC NE WS		800	1856740000
WS 12/6 MC NE WS		600	1609900000
DEK 5/8 MM WS		500	2007130000
WS 8/8 MM WS		500	2007170000

ZPE 6/3 AN
6 mm²
ZPE 10
10 mm²

幅/長さ/高さ	mm
最大電流/最大接続電線サイズ	-/mm ²
接続電線範囲	mm ²

回路図の詳細については265頁をご覧ください。

技術データ

定格データ	
定格電線断面積	mm ²
隣接端子台との定格電圧	V
隣接端子台との定格インパルス耐電圧	kV
定格短時間電流	
汚染度	
プラグゲージ (IEC 60947-1) / 難燃性 (UL 94)	
認証	

接続電線 (H05V/H07V)

単線 / より線	mm ²
細より線 / フェルール付より線	mm ²
2本線用フェルール	-
被覆剥き長さ* / ドライバ刃先サイズ	mm/-

備考

*フェルールの選定方法は264頁をご覧ください。

注文データ

本体	グリーン/イエロー
備考	

適合アクセサリ

エンドプレート / 分離板	ページ
	▶165頁
止め金具	ページ
	▶164頁
テストアダプタ	標準
	▶226頁
ドライバ	
	▶232頁
端子台マーカ	
	▶232頁

8.1 x 90 x 45
/ 10
0.22...10

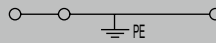

IEC 60947-7-2 Ex eb II C Gb II 2 G D

IEC	UL	CSA	EN 60079-7
6	AWG 22...8	AWG 20...8	6 mm ²
800			
8			
720 A (6 mm ²)			
3			
A5 / V-0			



定格電線範囲

0.5...10 / 1.5...10
0.5...10 / 0.5...6
13 / 0.6 x 3.5 mm

形番	梱包数	ご注文形番
ZPE 6/3AN	50	7907400000

形番	許容電流	梱包数	ご注文形番
ZAP/TW6/3AN		20	7907370000
ZEW 35		20	9540000000
ZTA 3 ZDU6	9 A	25	1654050000
SDS 1.0X5.5X150		1	2749380000
DEK 5/8 MC NE WS	800		1856740000
WS 12/6 MC NE WS	600		1609900000
DEK 5/8 MM WS	500		2007130000
WS 8/8 MM WS	500		2007170000

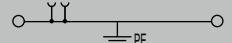
10.1 x 73.5 x 49.5
/ 16
1.31...16



IEC 60947-7-2 Ex eb II C Gb II 2 G D

IEC	UL	CSA	EN 60079-7
10	AWG 16...6	AWG 16...6	10 mm ²
800			
8			
1200 A (10 mm ²)			
3			
A6 / V-0			

定格電線範囲

1.5...16 / 1.5...16
1.5...10 / 1.5...10
18 / 1.0 x 5.5 mm

形番	梱包数	ご注文形番
ZPE 10	25	1746770000

形番	許容電流	梱包数	ご注文形番
ZAP/TW ZDU10		20	1748660000
ZEW 35		20	9540000000
SDS 1.0X5.5X150		1	2749380000
DEK 5/5 MC NE WS	1000		1609801044
WS 12/6 MC NE WS	600		1609900000

DINレールについては250頁、フェルールについては251頁~をご覧ください。

ZPE 10/3 AN

10 mm²



10.1 x 99 x 49.5
/ 16
1.31...16

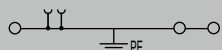

IEC 60947-7-2 Ex eb II C Gb II 2 G D

IEC	UL	CSA	EN 60079-7
10	AWG 16...6	AWG 16...6	10 mm ²
800			
8			
1200 A (10 mm ²)			
3			
A6 / V-0			



定格電線範囲

1.5...16 / 1.5...16
1.5...10 / 1.5...10

18 / 1.0 x 5.5 mm

形番	梱包数	ご注文形番
ZPE 10/3AN	20	1767670000

形番	許容電流	梱包数	ご注文形番
ZAP/TW 10/16		20	1749580000
ZEW 35		20	9540000000
SDS 1.0x5.5x150		1	2749380000
DEK 5/5 MC NE WS	1000		1609801044
WS 12/6 MC NE WS	600		1609900000

ZPE 16

16 mm²



12.1 x 82.5 x 50.5
/ 25
1.5...25

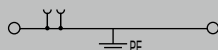

IEC 60947-7-2 Ex eb II C Gb II 2 G D

IEC	UL	CSA	EN 60079-7
16	AWG 14...6	AWG 14...4	16 mm ²
800			
8			
1920 A (16 mm ²)			
3			
A7 / V-0			



定格電線範囲

1.5...16 / 1.5...25
1.5...16 / 1.5...16

18 / 1.0 x 5.5 mm

DINレールの通電容量を確保するため、TS 35 x 15を使用する必要があります。

形番	梱包数	ご注文形番
ZPE 16	25	1745250000

形番	許容電流	梱包数	ご注文形番
ZAP/TW ZDU16		20	1745150000
ZEW 35		20	9540000000
SDS 1.0x5.5x150		1	2749380000
DEK 5/5 MC NE WS	1000		1609801044
WS 15/5 MC NE WS	480		1609880000

ショートバー(渡り金具) ZQV 16/2(1739690000) が使用可能です。

ZPE 16/3AN

16 mm²



12.1 x 99 x 50.5
/ 25
1.5...25

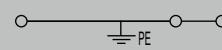

IEC 60947-7-2 Ex eb II C Gb II 2 G D

IEC	UL	CSA	EN 60079-7
16	AWG 14...4	AWG 14...4	16 mm ²
800			
8			
1920 A (16 mm ²)			
3			
A7 / V-0			



定格電線範囲

1.5...16 / 1.5...25
1.5...16 / 1.5...16

18 / 1.0 x 5.5 mm

DINレールの通電容量を確保するため、TS 35 x 15を使用する必要があります。

形番	梱包数	ご注文形番
ZPE 16/3AN	20	1768310000

形番	許容電流	梱包数	ご注文形番
ZAP/TW 10/16		20	1749580000
ZEW 35		20	9540000000
SDS 1.0x5.5x150		1	2749380000
DEK 5/5 MC NE WS	1000		1609801044
WS 15/5 MC NE WS	480		1609880000

ZPE 35

35 mm²



幅/長さ/高さ	mm
最大電流/最大接続電線サイズ	-/mm ²
接続電線範囲	mm ²

回路図の詳細については265頁をご覧ください。

16 x 100.5 x 58.5
/ 35
2.5...35

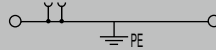

Ex eb II
C Gb II 2 G D

IEC 60947-7-2

IEC	UL	CSA	EN 60079-7
35	AWG 12...2	AWG 12...2	35 mm ²
800			
8			

4200 A (35 mm²)

3

A8 / V-0

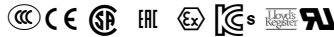

技術データ

定格データ

定格電線断面積	mm ²
隣接端子台との定格電圧	V
隣接端子台との定格インパルス耐電圧	kV
定格短時間電流	
汚染度	
プラグゲージ (IEC 60947-1) / 難燃性 (UL 94)	
認証	

接続電線 (H05V/H07V)

単線 / より線	mm ²
細より線 / フェルル付より線	mm ²
2本線用フェルル	-
被覆剥き長さ* / ドライバ刃先サイズ	mm/-

備考

*フェルルの選定方法は264頁をご覧ください。

定格電線範囲

2.5...16 / 2.5...35
2.5...35 / 2.5...35

25 / 1.0 x 5.5 mm

DINレールの通電容量を確保するため、TS 35 x 15を使用する必要があります。

注文データ

本体	グリーン/イエロー
備考	

形番	梱包数	ご注文形番
ZPE 35	10	1739650000
一体型エンドプレート		

適合アクセサリ

エンドプレート / 分離板	ページ
止め金具	▶165頁
ドライバ	▶226頁
端子台マーカ	▶232頁

形番	許容電流	梱包数	ご注文形番
ZEW 35		20	9540000000
SDS 1.0X5.5X150		1	2749380000
DEK 5/5 MC NE WS		1000	1609801044
WS 15/5 MC NE WS		480	1609880000

DINレールについては250頁、フェルルについては251頁~をご覧ください。

ショートバー (止め金具) ZQV 35/2 (1739700000) が使用可能です。

ZDK 1.5 PE

1.5 mm²

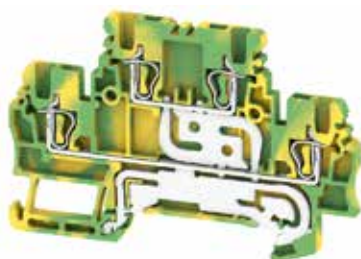

ZDK 2.5 PE

2.5 mm²



幅/長さ/高さ	mm
最大電流/最大接続電線サイズ	-/mm ²
接続電線範囲	mm ²

回路図の詳細については265頁をご覧ください。

技術データ

定格データ	
定格電線断面積	mm ²
隣接端子台との定格電圧	V
隣接端子台との定格インパルス耐電圧	kV
定格短時間電流	
汚染度	
プラグゲージ (IEC 60947-1) / 難燃性 (UL 94)	
認証	

接続電線 (H05V/H07V)

単線 / より線	mm ²
細より線 / フェルール付より線	mm ²
2本線用フェルール	mm ²
被覆剥き長さ* / ドライバ刃先サイズ	mm/-

備考

*フェルールの選定方法は264頁をご覧ください。

注文データ

本体	
	グリーン/イエロー
備考	

適合アクセサリ

エンドプレート / 分離板	
	ページ
止め金具	▶165頁
	ページ
テストアダプタ	
	▶164頁
	標準
	スナップ式ベグ付
電線挿入ガイド	
	電線サイズ < 0.5 mm ² / AWG 20
	電線サイズ < 1.0 mm ² / AWG 18
端子カバー	
	警告用マーク付
ドライバ	
	▶226頁
	絶縁
端子台マーク	
	▶232頁

3.5 x 75.5 x 49.5	
/ 1.5	
0.05...1.5	

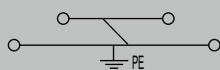

IEC 60947-7-2

IEC	UL	CSA	EN 60079-7
1.5	AWG 28...16	AWG 28...16	
500			
6			
180 A (1.5 mm ²)			
3			
B1 / V-0			



定格電線範囲

0.5...1.5
0.5...1.5 / 0.5...0.75
0.5...0.75
10 / 0.4 x 2.0 mm

形番	梱包数	ご注文形番
ZDK 1.5PE	50	1791150000

形番	許容電流	梱包数	ご注文形番
ZAP/TW ZDK1.5		20	1791160000
ZEW 35		20	9540000000
ZRH 1.5S/1		500	1781950000
S3TL-D04-20-60		1	S3TL-D04-20-60
DEK 5/3.5 MC NE WS	500		1755270000
DEK 5/3.5 MM WS	1000		2007100000
WS 8/3.5 MM WS	1000		2007140000

5.1 x 79.5 x 53	
/ 2.5	
0.05...2.5	

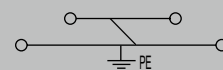

IEC 60947-7-2

IEC	UL	CSA	EN 60079-7
2.5	AWG 26...14	AWG 26...12	2.5 mm ²
500			
6			
300 A (2.5 mm ²)			
3			
A2 / V-0			



定格電線範囲

0.5...2.5
0.5...2.5 / 0.5...1.5
10 / 0.6 x 3.5 mm

絶縁カバー付フェルールの2.5 mm² 細より線は圧着ツールPZ 6/5 を使用して圧着されます。

形番	梱包数	ご注文形番
ZDK 2.5PE	50	1690000000

形番	許容電流	梱包数	ご注文形番
ZAP/TW ZDK2.5		20	1674730000
ZEW 35		20	9540000000
ZTA 4	11 A	25	1688110000
ZRH 1.5H/1		1000	1678810000
ZRH 1.5H/2		1000	1678800000
ZAD 9/4		20	1934160000
S3TL-D06-35-100		1	S3TL-D06-35-100
DEK 5/5 PLUS MC NE GE	1000		1907520000
WS 12/5 MC NE WS	720		1609860000
DEK 5/5 MM WS	800		2007110000
WS 8/5 MM WS	800		2007150000

DINレールについては250頁、フェルールについては251頁~をご覧ください。

ZDK 2.5/3AN PE

2.5 mm²



幅/長さ/高さ	mm
最大電流/最大接続電線サイズ	-/mm ²
接続電線範囲	mm ²

回路図の詳細については265頁をご覧ください。

技術データ

定格データ	
定格電線断面積	mm ²
隣接端子台との定格電圧	V
隣接端子台との定格インパルス耐電圧	kV
定格短時間電流	
汚染度	
プラグゲージ (IEC 60947-1) / 難燃性 (UL 94)	
認証	

接続電線 (H05V/H07V)

単線 / より線	mm ²
細より線 / フェルル付より線	mm ²
2本線用フェルル	-
被覆剥き長さ* / ドライバ刃先サイズ	mm/-

備考

*フェルルの選定方法は264頁をご覧ください。

注文データ

本体	
	グリーン/イエロー
備考	

適合アクセサリ

エンドプレート / 分離板	ページ
	▶165頁
止め金具	ページ
	▶164頁
テストアダプタ	標準
	スナップ式ベグ付
ドライバ	▶226頁
	絶縁
電線挿入ガイド	
	電線サイズ < 0.5 mm ² / AWG 20
	電線サイズ < 1.0 mm ² / AWG 18
端子台マーカ	▶232頁
スナップマーク (端子台マーカ取付ホルダ)	▶238頁

5.1 x 93 x 50.5	
/ 4	
0.05...4	

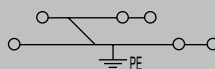

IEC 60947-7-2 Ex eb II C Gb II 2 G D

IEC	UL	CSA	EN 60079-7
2.5	AWG 30...12	AWG 30...12	2.5 mm ²
800			
8			
300 A (2.5 mm ²)			
3			
A2 / V-0			



定格電線範囲

0.5...4 / 0.5...2.5
0.5...2.5 / 0.5...2.5
10 / 0.6 x 3.5 mm

絶縁カバー付フェルルの2.5 mm² 細より線は圧着ツールPZ 6/5 を使用して圧着されます。

形番	梱包数	ご注文形番
ZDK 2.5/3AN PE	50	1924470000

形番	許容電流	梱包数	ご注文形番
ZAP/TW ZDK 2.5/3AN		20	1924910000
ZEW 35/2		20	8630740000
ZTA ZT2.5	17.5 A	25	1827080000
ZTA ZT2.5/ZA	17.5 A	25	1847600000
S3TL-D06-35-100		1	S3TL-D06-35-100
ZRH 1.5H/1		1000	1678810000
ZRH 1.5H/2		1000	1678800000
DEK 5/5 MC NE WS		1000	1609801044
DEK 5/5 MM WS		800	2007110000
WS 8/5 MM WS		800	2007150000
SNAPMARK I		50	1805880000

DINレールについては250頁、フェルルについては251頁~をご覧ください。

絶縁カバー付フェルルの2.5 mm² 電線は、直径に対して最適化された絶縁カバー (ご注文形番:1333100000、梱包数500) でのみ圧着可能です。

ZSI 2.5

2.5 mm²

ヒューズ端子台



幅/長さ/高さ	mm
最大電流/最大接続電線サイズ	A/mm ²
接続電線範囲	mm ²

回路図の詳細については265頁をご覧ください。

7.9 x 79.5 x 73
6.3 / 4
0.13...4

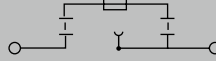

技術データ

定格データ	
隣接端子台との定格電圧	V
定格電流	A
定格電線断面積	mm ²
インパルス耐電圧 / 汚染度	
難燃性 (UL 94)	
認証	

IEC 60947-7-3

IEC	UL	CSA	EN 60079-7
500	300	600	
6.3	10	15	
2.5	AWG 26...12	AWG 26...12	
6 kV / 3			
V-0			



接続電線 (H05V/H07V)	
単線 / より線	mm ²
細より線 / フェール付より線	mm ²
被覆剥き長さ* / ドライバ刃先サイズ	mm/-

定格電線範囲	
0.5...4	
0.5...4 / 0.5...2.5	
10 / 0.6 x 3.5 mm	

備考	*フェールの選定方法は264頁をご覧ください。
-----------	-------------------------

ヒューズカートリッジでの最大電力損失(1.6W)により、定格電流が制限されます。

注文データ

本体	500 V AC/DC, LED無
備考	

形番	梱包数	ご注文形番
ZSI 2.5	50	1616400000

ヒューズカートリッジホルダの定格電圧は250 Vで、インパルス耐電圧は4 kVです。

適合アクセサリ

ショートバー (渡り金具)	▶159頁
	2極
	4極
エンドプレート / 分離板	
	ページ
	ページ
ドライバ	▶226頁
	絶縁
G-ヒューズカートリッジ、5 x 20 mm (IEC 60127-2)	▶249頁
	0.25 A速断
	0.50 A速断
	1.00 A速断
	2.00 A速断
端子台マーカ	▶232頁

形番	許容電流	梱包数	ご注文形番
ZQV 6/2 GE	41 A	60	1627850000
ZQV 6/4 GE	41 A	60	1627870000
ZAP/TW 3		50	1608800000
ZAP TNHE/ZSI2.5		25	1610840000
S3TL-D06-35-100		1	S3TL-D06-35-100
G 20/0.25A/F	0.25 A	10	0430500000
G 20/0.50A/F	0.5 A	10	0430600000
G 20/1.00A/F	1 A	10	0430700000
G 20/2.00A/F	2 A	10	0430900000
DEK 5/5 MC NE WS		1000	1609801044
WS 10/5 MC NE WS		720	1635000000

配置	適用			
	短絡保護のみ		過負荷保護および短絡保護	
	T _a 最大	公称値	T _a 最大	公称値
単体取付け	52 °C	4.0 W / 6.3 A	27 °C	2.5 W / 2.5 A
隣接取付け	55 °C	2.5 W / 6.3 A	41 °C	1.6 W / 6.3 A

上記定格内でご使用ください。

DINレールについては250頁、フェールについては251頁をご覧ください。

双方向LEDを使用したステータス表示です。ヒューズの詳細は249頁をご参照ください。

Klippon Connect テンションクランプ式 Zシリーズ

断路端子台

幅/長さ/高さ	mm
最大電流/最大接続電線サイズ	A/mm ²
接続電線範囲	mm ²

回路図の詳細については265頁をご覧ください。

技術データ

定格データ	
定格電圧	V
定格電流	A
定格電線断面積	mm ²
インパルス耐電圧 / 汚染度	
プラグゲージ (IEC 60947-1) / 難燃性 (UL 94)	
操作サイクル数	
認証	

接続電線 (H05V/H07V)

単線 / より線	mm ²
細より線 / フェルール付より線	mm ²
2本線用フェルール	-
被覆剥き長さ* / ドライバ刃先サイズ	mm/-

備考

*フェルールの選定方法は264頁をご覧ください。

注文データ

本体	
	ページ
	ブルー
備考	

適合アクセサリ

ショートバー (渡り金具)	▶159頁
2極	
10極	
エンドプレート / 分離板	
	ページ
止め金具	▶165頁
	ページ
ドライバ	▶226頁
	絶縁
テストブラグ	
5 x 20 mmカートリッジ ヒューズホルダ	▶248頁
400 V AC/DC、LED無	
10~36 V AC/DC、LED付	
140~250 V AC/DC、LED付	
モジュールブラグ (最大、250 V)	▶249頁
フィッティング無	
ワイヤジャンパ付	
1N4007ダイオード付	
テストアダプタ	
	▶164頁
標準	
スナップ式ベグ付	
断路ブラグ	
	▶249頁
イエロー	
端子台マーカ	
	▶232頁

DINレールについては250頁、フェルールについては251頁~をご覧ください。

ZTR 2.5

2.5 mm²



5.1 x 59.5 x 38.5
20 / 4
0.05...4

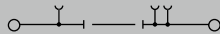

IEC 60947-7-1

IEC	UL	CSA	EN 60079-7
500	600	600	
20	20	20	
2.5	AWG 30...12	AWG 30...12	
6 kV / 3			
A3 / V-0			



定格電線範囲

0.5...4
0.5...4 / 0.5...2.5

10 / 0.6 x 3.5 mm

絶縁カバー付フェルールの2.5 mm² 細より線は圧着ツールPZ 6/5 を使用して圧着されます。

形番	梱包数	ご注文形番
ZTR 2.5	50	1831280000
ZTR 2.5 BL	50	8731710000

形番	許容電流	梱包数	ご注文形番
ZQV 2.5/2	24 A	60	1608860000
ZQV 2.5/10	24 A	20	1608940000
ZAP/TW			
ZAP/TW 1		50	1608740000
ZEW			
ZEW 35		20	9540000000
S3TL-D06-35-100			
S3TL-D06-35-100		1	S3TL-D06-35-100
PS 2.3 RT			
PS 2.3 RT		20	0180400000
SIHA 3/G20			
SIHA 3/G20	6.3 A	25	7921560000
SIHA 3/G20/LD 10-36V		25	7921570000
SIHA 3/G20/LD 140-250V		25	7921600000
BEST			
BEST		50	1833100000
BEST/DRBR	22 A	50	1878570000
BEST/D	1 A	50	1878560000
ZTA			
ZTA 1	9 A	25	1609040000
ZTA 1/ZA	9 A	25	1609050000
TNST			
TNST	20 A	50	1833090000
DEK 5/5 MC NE WS			
DEK 5/5 MC NE WS		1000	1609801044
WS 10/5 MC NE WS			
WS 10/5 MC NE WS		720	1635000000
DEK 5/5 MM WS			
DEK 5/5 MM WS		800	2007110000

切断レバーをSIHA 3に交換すると、ヒューズ端子台になります。

ZTR 2.5/3AN

2.5 mm²



5.1 x 79.5 x 38.5
20 / 4
0.05...4

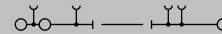

IEC 60947-7-1

IEC	UL	CSA	EN 60079-7
500	600	300	
20	20	10	
2.5	AWG 30...12	AWG 26...12	
6 kV / 3			
A3 / V-0			



定格電線範囲

0.5...4
0.5...4 / 0.5...2.5

10 / 0.6 x 3.5 mm

絶縁カバー付フェルールの2.5 mm² 細より線は圧着ツールPZ 6/5 を使用して圧着されます。

形番	梱包数	ご注文形番
ZTR 2.5/3AN	50	8731720000
ZTR 2.5/3AN BL	50	8731730000

形番	許容電流	梱包数	ご注文形番
ZQV 2.5/2	24 A	60	1608860000
ZQV 2.5/10	24 A	20	1608940000
ZAP/TW			
ZAP/TW 3		50	1608800000
ZEW			
ZEW 35		20	9540000000
S3TL-D06-35-100			
S3TL-D06-35-100		1	S3TL-D06-35-100
PS 2.3 RT			
PS 2.3 RT		20	0180400000
SIHA 3/G20			
SIHA 3/G20	6.3 A	25	7921560000
SIHA 3/G20/LD 10-36V		25	7921570000
SIHA 3/G20/LD 140-250V		25	7921600000
BEST			
BEST		50	1833100000
BEST/DRBR	22 A	50	1878570000
BEST/D	1 A	50	1878560000
ZTA			
ZTA 1	9 A	25	1609040000
ZTA 1/ZA	9 A	25	1609050000
TNST			
TNST	20 A	50	1833090000
DEK 5/5 MC NE WS			
DEK 5/5 MC NE WS		1000	1609801044
WS 10/5 MC NE WS			
WS 10/5 MC NE WS		720	1635000000
DEK 5/5 MM WS			
DEK 5/5 MM WS		800	2007110000

切断レバーをSIHA 3に交換すると、ヒューズ端子台になります。

ZTR 2.5/4AN

2.5 mm²



5.1 x 82.5 x 38.5
16 / 2.5
0.05...2.5



IEC 60947-7-1

IEC	UL	CSA	EN 60079-7
400	300	300	
16	10	10	
2.5	AWG 30...12	AWG 26...12	
6 kV / 3			
A2 / V-0			



定格電線範囲

0.5...4 / 0.5...4
0.5...4 / 0.5...2.5

10 / 0.6 x 3.5 mm

絶縁カバー付フェールルの2.5 mm² 細より線は圧着ツールPZ 6/5 を使用して圧着されます。

形番	梱包数	ご注文形番
ZTR 2.5/4AN	100	7920900000
ZTR 2.5/4AN BL	50	7920930000

形番	許容電流	梱包数	ご注文形番
ZQV 2.5/2	24 A	60	1608860000
ZQV 2.5/10	24 A	20	1608940000
ZAP/TW 3		50	1608800000
ZEW 35		20	9540000000
S3TL-D06-35-100		1	S3TL-D06-35-100
PS 2.3 RT		20	0180400000
SIHA 3/G20	6.3 A	25	7921560000
SIHA 3/G20/LD 10-36V		25	7921570000
SIHA 3/G20/LD 140-250V		25	7921600000
BEST		50	1833100000
BEST/DRBR	22 A	50	1878570000
BEST/D	1 A	50	1878560000
TNST	20 A	50	1833090000
DEK 5/5 MC NE WS		1000	1609801044
DEK 5/5 MM WS		800	2007110000
WS 8/5 MM WS		800	2007150000

切断レバーをSIHA 3に交換すると、ヒューズ端子台になります。

ZDTR 2.5

2.5 mm²

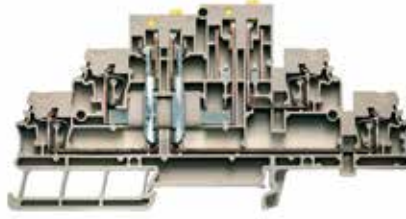

5.1 x 117 x 67
16 / 4
0.13...4

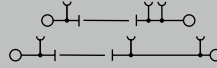

IEC 60947-7-1

IEC	UL	CSA	EN 60079-7
400	300	300	
16	10	10	
2.5	AWG 26...12	AWG 26...12	
6 kV / 3			
A2 / V-0			



定格電線範囲

0.5...4
0.5...4 / 0.5...2.5

10 / 0.6 x 3.5 mm

絶縁カバー付フェールルの2.5 mm² 細より線は圧着ツールPZ 6/5 を使用して圧着されます。

形番	梱包数	ご注文形番
ZDTR 2.5	20	1745400000
ZDTR 2.5 BL	20	1798330000

形番	許容電流	梱包数	ご注文形番
ZQV 2.5N/2	24 A	60	1527540000
ZQV 2.5N/10	24 A	20	1527690000
AP ZDTR2.5		20	1745420000
ZEW 35		20	9540000000
S3TL-D06-35-100		1	S3TL-D06-35-100
PS 2.3 RT		20	0180400000
SIHA 2/G20 140-250V		25	9537640000
DEK 5/5 MC NE WS		1000	1609801044
DEK 5/5 MM WS		800	2007110000
WS 8/5 MM WS		800	2007150000

切断レバーをSIHA 2に交換すると(上部のみ)、ヒューズ端子台になります。

適合アクセサリ

ZQVプラグイン式ショートバー（渡り金具）



端子台用のショートバー（渡り金具）はテンションクランプ技術を使用しており、使いやすく作業時間の節約につながります。

- 2～10極のショートバー（渡り金具）**ZQV 2.5**
- 2～10極のショートバー（渡り金具）**ZQV 4**
- 2～4極のショートバー（渡り金具）**ZQV 6**
- 2極のショートバー（渡り金具）（飛越し短絡接続）**ZQV 10**

これらのバージョンには、衝撃防止策が施されています。

ただし、短絡接続を使用する場合、定格電圧は400Vに低下します。400V未満の定格電圧を持つ端子台には適用されません。

接点エレメントの切り離し

1つ以上（安定性および温度上昇の理由により最大60%）の接点エレメントをショートバー（渡り金具）から切り離した場合、用途に応じて端子台を迂回させ短絡接続することができます。

ショートバー（渡り金具）の取付けと変更

ショートバー（渡り金具）は、スムーズかつ迅速に取付けおよび変更が可能です。

- ショートバー（渡り金具）を端子台のショートバー接続口に挿入します。

ショートバー（渡り金具）を最後まで押し込みます。（ショートバー（渡り金具）が接続口から突き出ないようにしてください。）

- ドライバを使用して、ショートバー（渡り金具）を引き出して取り外します。

ショートバーはZQV用カッターなどで切断して使用することができます。ただし、3極以上でご使用ください。

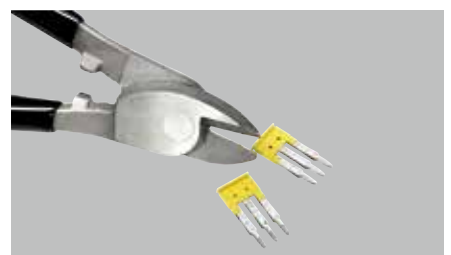
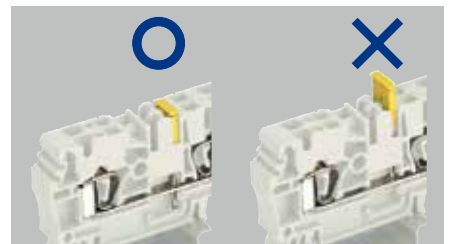
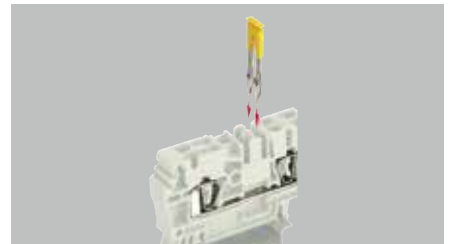

ショートバー (渡り金具)

ZQV 1.5

技術データ	
許容電流	A
注文データ	
2極	
3極	
4極	
5極	
6極	
7極	
8極	
9極	
10極	
20極	
24極	
備考	



ZQV 4

17.5		
形番	梱包数	ご注文形番
ZQV 1.5/2	60	1776120000
ZQV 1.5/3	60	1776130000
ZQV 1.5/4	60	1776140000
ZQV 1.5/5	20	1776150000
ZQV 1.5/10	20	1776200000
備考		

ZQV 2.5

24		
形番	梱包数	ご注文形番
ZQV 2.5/2	60	1608860000
ZQV 2.5/3	60	1608870000
ZQV 2.5/4	60	1608880000
ZQV 2.5/5	20	1608890000
ZQV 2.5/6	20	1608900000
ZQV 2.5/7	20	1608910000
ZQV 2.5/8	20	1608920000
ZQV 2.5/9	20	1608930000
ZQV 2.5/10	20	1608940000
ZQV 2.5/20	20	1908960000
備考		

ZQV 4

32		
形番	梱包数	ご注文形番
ZQV 4/2 GE	60	1608950000
ZQV 4/3 GE	60	1608960000
ZQV 4/4 GE	60	1608970000
ZQV 4/5 GE	20	1608980000
ZQV 4/6 GE	20	1608990000
ZQV 4/7 GE	20	1609000000
ZQV 4/8 GE	20	1609010000
ZQV 4/9 GE	20	1609020000
ZQV 4/10 GE	20	1609030000
ZQV 4/20 GE	20	1909010000
備考		

ZQV 6

技術データ	
許容電流	A
注文データ	
2極	
3極	
4極	
5極	
6極	
7極	
8極	
9極	
10極	
20極	
24極	
備考	

41		
形番	梱包数	ご注文形番
ZQV 6/2 GE	60	1627850000
ZQV 6/3 GE	60	1627860000
ZQV 6/4 GE	60	1627870000
ZQV 6/24 GE	10	1908990000
備考		

ZQV 10/2

57		
形番	梱包数	ご注文形番
ZQV 10/2	25	1739680000
備考		

ZQV 16/2

76		
形番	梱包数	ご注文形番
ZQV 16/2	25	1739690000
備考		

ZQV 35/2

技術データ	
許容電流	A
注文データ	
2極	
3極	
4極	
5極	
6極	
7極	
8極	
9極	
10極	
20極	
24極	
備考	

125		
形番	梱包数	ご注文形番
ZQV 35/2	10	1739700000
備考		

Klippon Connect テンションクランプ式 Zシリーズ

ZEI 電流供給端子台

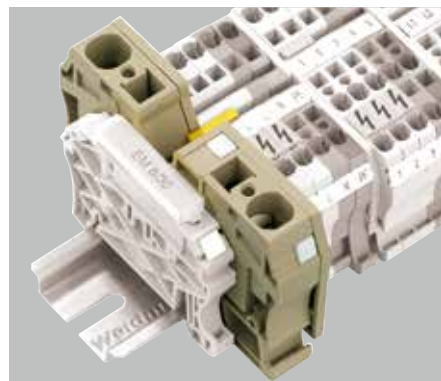

分離板



左側および右側で可能な出力



ZEI 6電流供給端子台は、最大10 mm²、ZEI 16電流供給端子台は、最大25 mm²の断面積の電線に対する、電流供給に使用できます。標準短絡接続により、断面積が小さい任意の数の端子台に電流を分配します。

右下の表は、供給ポイントでの電流分配オプションと、対応する短絡接続および最大電流を示します。

出力オプションと対応する短絡接続

電流供給用端子台	出力端子台	ショートバー (渡り金具)	電流供給 (図1)	電流供給 (図3)	
ZEI 16	ZDU 2.5	ZQV 2.5	●	●	
	ZDU 2.5 3AN	ZQV 2.5	●	●	
	ZDU 2.5 4AN	ZQV 2.5	●	●	
	ZDU 2.5 N	ZQV 2.5	●	●	
	ZDU 2.5 N/3AN	ZQV 2.5	●	●	
	ZDU 2.5N /4AN	ZQV 2.5	●	●	
	ZDU 4	ZQV 4	●	●	
	ZDU 4 3AN	ZQV 4	●	● ¹⁾	
	ZDU 4 4AN	ZQV 4	●	● ¹⁾	
	ZDU 6	ZQV 6	●	●	
	ZDU 6 3AN	ZQV 6	●	●	
	ZTR 2.5	ZQV 2.5	● ²⁾	● ²⁾	
	ZTR 2.5 3AN	ZQV 2.5	● ²⁾	● ²⁾	
ZTR 2.5 4AN	ZQV 2.5	●	●		
電流供給用端子台	出力端子台	ショートバー (渡り金具)	電流供給 (図1)	電流供給 (図3)	
	ZEI 6	ZDU 1.5	ZQV 1.5	●	●
		ZDU 1.5 3AN	ZQV 1.5	●	●
ZDU 1.5 4AN		ZQV 1.5	●	●	

1) IEPL (1859570000) (特殊プレート)を合わせて使用の場合 2) QVAR (1836370000) (特殊端子台)を合わせて使用の場合
詳細については、オンラインカタログ(<http://catalog.weidmueller.com>)をご覧ください。

図1



$$I_{max} = \sum I_n (\text{left})$$

図2



$$I_{max} = \sum I_n (\text{left}) + \sum I_n (\text{right})$$

図3

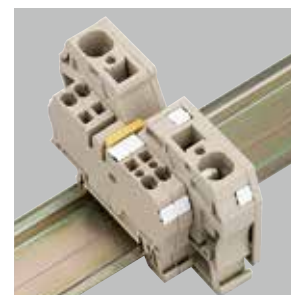

$$I_{max} = \sum I_n (\text{right})$$

最大許容電流値 (ZEI16の場合)

電流供給用端子台 (最大電流)	ショートバー (渡り金具) (*4) (最大電流)	ZEI最大許容電流値 (*2)
$\sum I_n (\text{left})$ または $\sum I_n (\text{right})$		I_{max}
ZDU 2.5 (24 A) (*1)	ZQV 2.5 (24 A) (*1)	76 A (48 A) (*3)
ZDU 2.5/4AN (24 A) (*1)	ZQV 2.5 (24 A) (*1)	76 A (48 A) (*3)
ZDU 4 (32 A) (*1)	ZQV 4 (32 A) (*1)	76 A (64 A) (*3)
ZDU 6 (41 A) (*1)	ZQV 6 (41 A) (*1)	76 A (82 A) (*3)

- *1) 単体の最大許容電流値
- *2) ZEI の最大許容電流値
- *3) 電流供給用端子台の最大電流の合計値
- *4) 複数の端子台を連結して使用する場合は、ショートバー (渡り金具) の最大許容電流値以下となるようにご使用ください。



標準端子台を使用した電流供給

IEC 60204-1およびIEC 60439-1によると、分電盤や制御盤の電線を減らす際に、電線の保護装置は電流供給側から最大3 m離れたところに設置することができ、電流供給側の先端部分に配置する必要はありません。

左側の電流供給
図1



右側の電流供給
図2



電流供給オプションに対応する短絡接続

出力端子台		左側(図1)													
		2.5 mm ²						4 mm ²			6 mm ²				
電流供給端子台		ZDU	ZDU 3AN	ZDU 4AN	ZDU N	ZDU N/3AN	ZDU N/4AN	ZTR	ZTR 3AN	ZTR 4AN	ZDU	ZDU 3AN	ZDU 4AN	ZDU	ZDU 3AN
1.5 mm ²	ZDU	● ¹⁾		● ¹⁾						● ¹⁾					
	ZDU 3AN	●		● ¹⁾						● ¹⁾					
	ZDU 4AN	●		● ¹⁾						● ¹⁾					
2.5 mm ²	ZDU										●	● ¹⁾	● ¹⁾	● ³⁾	● ¹⁾
	ZDU 3AN										● ²⁾	● ²⁾	● ²⁾	● ²⁾	● ²⁾
	ZDU 4AN										●	● ¹⁾	● ¹⁾	●	● ¹⁾
	ZDU N										●	● ¹⁾	● ¹⁾	●	● ¹⁾
	ZDU N/3AN										● ²⁾	● ²⁾	● ²⁾	● ²⁾	● ²⁾
	ZDU N/4AN										●	● ¹⁾	● ¹⁾	●	● ¹⁾
	ZTR										● ²⁾	● ²⁾	● ²⁾	● ²⁾	● ²⁾
ZTR 3AN										● ²⁾	● ²⁾	● ²⁾	● ²⁾	● ²⁾	
ZTR 4AN										●	●	● ¹⁾	●	● ¹⁾	
4 mm ²	ZDU													●	●
	ZDU 3AN													●	●
	ZDU 4AN													●	●

出力端子台		右側(図2)													
		2.5 mm ²						4 mm ²			6 mm ²				
電流供給端子台		ZDU	ZDU 3AN	ZDU 4AN	ZDU N	ZDU N/3AN	ZDU N/4AN	ZTR	ZTR 3AN	ZTR 4AN	ZDU	ZDU 3AN	ZDU 4AN	ZDU	ZDU 3AN
1.5 mm ²	ZDU	●	● ²⁾					● ²⁾	● ²⁾					●	●
	ZDU 3AN	●	● ²⁾					● ²⁾	● ²⁾					●	●
	ZDU 4AN	● ¹⁾	● ²⁾					● ²⁾	● ²⁾					● ¹⁾	●
2.5 mm ²	ZDU										●	●	●	● ³⁾	●
	ZDU 3AN										● ²⁾	● ²⁾	● ²⁾	● ²⁾	● ²⁾
	ZDU 4AN										● ¹⁾	● ¹⁾	● ¹⁾	● ¹⁾	● ¹⁾
	ZDU N										●	●	●	●	●
	ZDU N/3AN										● ²⁾	● ²⁾	● ²⁾	● ²⁾	● ²⁾
	ZDU N/4AN										● ¹⁾	● ¹⁾	● ¹⁾	● ¹⁾	● ¹⁾
	ZTR										● ²⁾	● ²⁾	● ²⁾	● ²⁾	● ²⁾
ZTR 3AN										● ²⁾	● ²⁾	● ²⁾	● ²⁾	● ²⁾	
ZTR 4AN										● ¹⁾	● ¹⁾	● ¹⁾	● ¹⁾	●	
4 mm ²	ZDU													●	●
	ZDU 3AN													●	●
	ZDU 4AN													●	●

1) IEPL (1859570000) (特殊プレート)を合わせて使用の場合

2) QVAR (1836370000) (特殊端子台)を合わせて使用の場合

3) 最小断面積での最大許容電流値:

- ZDU 6 with ZQV 2.5/3 on ZDU 2.5 : 55A

- ZDU 6 with ZQV 2.5/4 on ZDU 2.5 : 57 A

詳細については、オンラインカタログ(<http://catalog.weidmueller.com>)をご覧ください。

可能な組み合わせ

1つのショートバー接続口



2つのショートバー接続口



端子台とショートバーの組合せで可能な短絡接続

端子台タイプ (標準)	断面積 (mm ²)	ショートバー (渡り金具)	標準 短絡接続	隣接 短絡接続	飛越し 短絡接続	チェーンブリッジ 短絡接続	並列飛越し 短絡接続	並列延長 短絡接続
ZDU 1.5 ..	1.5	ZQV 1.5	●	●	●			
ZDK 1.5	1.5	ZQV 1.5	●	●	●			
ZDK 1.5 V	1.5	ZQV 1.5	●	●	●	上段は短絡接続不可		
ZDK 1.5 DU-PE	1.5	ZQV 1.5	●	●	●	下段は短絡接続不可		
ZRV 1.5 ...	1.5	ZQV 1.5	●	●	●			
ZDU 2.5	2.5	ZQV 2.5	●	●	●	●	●	●
ZDU 2.5 / 3 AN	2.5	ZQV 2.5	●	●	●			
ZDU 2.5 / 4 AN	2.5	ZQV 2.5	●	●	●			
ZDU 2.5N ...	2.5	ZQV 2.5	●	●	●	●	●	●
ZDUA 2.5-2 ...	2.5	ZQV 2.5N	●	●	●			
ZDK 2.5 ...	2.5	ZQV 2.5	●	●	●			
ZDK 2.5 ... PE	2.5	ZQV 2.5	●	●	●	下段は短絡接続不可		
ZDK 2.5-2 ...	2.5	ZQV 2.5	●	●	●			
ZDKPE 2.5-2/ ...	2.5	ZQV 2.5	●	●	●			
ZDLD 2.5 ...	2.5	ZQV 2.5	●	●	●			
ZVLD 2.5	2.5	ZQV 2.5	●	●	●			
ZTR 2.5 ...	2.5	ZQV 2.5	●	●	●			
ZTR 2.5-2	2.5	ZQV 2.5	●	●	●	●	●	●
ZTTR 2.5	2.5	ZQV 2.5N	●	●	●	●	●	●
ZDTR 2.5	2.5	ZQV 2.5N	●	●	●			
ZSI 2.5	2.5	ZQV 6	●	●	●			
ZSI 2.5 2x2AN	2.5	ZQV 4	●	●	●			
ZSI 2.5/2	2.5	ZQV 2.5	●	●	●			
ZT 2.5 ...	2.5	ZQV 2.5N	●	●	●	●	●	●
ZT 2.5/4AN/4	2.5	ZQV 2.5N	●	●	●			
ZP 2.5 ... QV	2.5	ZQV 2.5N	●	●	●			
ZRV 2.5 ...	2.5	ZQV 2.5/...	●	●	●			
ZDU 4 ...	4		●	●	●			
ZDK 4-2 ...	4		●	●	●			
ZDK 4-2 V	4		●	●	●	上段は短絡接続不可		
ZDK 4-2 ... PE	4		●	●	●	下段は短絡接続不可		
ZT 4 ...	4		●	●	●	●	●	●
ZDU 6	6		●	●	●			
ZDU 6-2 ...	6		●	●	●			
ZSI 6-2 ...	6		●	●	●			
ZTR 6-2	6		●	●	●			
ZDU 10 ...	10		●			●		
ZPE 10 ...	10		●			●		
ZDU 16	16		●			●		
ZPE 16	16		●			●		
ZDU 35	35		●			●		
ZPE 35	35		●			●		

テストアダプタ

ZTAスナップ式テストアダプタは端子台1極ごとに使用されます。さらに、測定用にテストアダプタストリップとしても使用できます。テストアダプタは端子台に簡単に取り付けられ、通電中のバスバーと信頼性の高い接続を実現します。



ZTA 1

ZTA 1

端子台の幅5.1mm

寸法		
幅/長さ/高さ	mm	5.1 / / 31.5
被覆剥き長さ	mm	6
定格データ		
定格電圧	V	9
定格電流	A	9
定格電線断面積	mm ²	1.5
接続電線 (H05V/H07V)		
単線 / より線	mm ²	0.5...1.5
細より線 / フェルール付より線	mm ²	0.5...1.5
注文データ		
1極 / 始端用 スナップ式ベグ付		
備考		
形番	梱包数	ご注文形番
ZTA 1	25	1609040000
ZTA 1/ZA	25	1609050000

ZTA 2

端子台の幅6.1mm

寸法		
幅/長さ/高さ	mm	6.1 / / 31.5
被覆剥き長さ	mm	6
定格データ		
定格電圧	V	9
定格電流	A	9
定格電線断面積	mm ²	1.5
接続電線 (H05V/H07V)		
単線 / より線	mm ²	0.5...1.5
細より線 / フェルール付より線	mm ²	0.5...1.5
注文データ		
1極 / 始端用 スナップ式ベグ付		
備考		
形番	梱包数	ご注文形番
ZTA 2 ZDU4	25	1609060000
ZTA 2/ZA ZDU4	25	1609070000

ZTA 3

端子台の幅8.1mm

寸法		
幅/長さ/高さ	mm	8.1 / / 31.5
被覆剥き長さ	mm	6
定格データ		
定格電圧	V	9
定格電流	A	9
定格電線断面積	mm ²	1.5
接続電線 (H05V/H07V)		
単線 / より線	mm ²	0.5...1.5
細より線 / フェルール付より線	mm ²	0.5...1.5
注文データ		
1極 / 始端用 スナップ式ベグ付		
備考		
形番	梱包数	ご注文形番
ZTA 3 ZDU6	25	1654050000

ZTA 4

端子台の幅5.1mm

寸法		
幅/長さ/高さ	mm	5.1 / / 31
被覆剥き長さ	mm	10
定格データ		
定格電圧	V	11
定格電流	A	11
定格電線断面積	mm ²	1.5
接続電線 (H05V/H07V)		
単線 / より線	mm ²	0.5...1.5
細より線 / フェルール付より線	mm ²	0.5...1.5
注文データ		
1極 / 始端用 スナップ式ベグ付		
備考		
形番	梱包数	ご注文形番
ZTA 4	25	1688110000

ZTA 6

端子台の幅6.1mm

寸法		
幅/長さ/高さ	mm	6.1 / / 31.5
被覆剥き長さ	mm	6
定格データ		
定格電圧	V	17.5
定格電流	A	17.5
定格電線断面積	mm ²	1.5
接続電線 (H05V/H07V)		
単線 / より線	mm ²	0.5...1.5
細より線 / フェルール付より線	mm ²	0.75...1.5
注文データ		
1極 / 始端用 スナップ式ベグ付		
備考		
形番	梱包数	ご注文形番
ZTA 6/ZA	25	1780660000

ZTA 7

端子台の幅8.1mm

寸法		
幅/長さ/高さ	mm	8.1 / / 31.5
被覆剥き長さ	mm	6
定格データ		
定格電圧	V	9
定格電流	A	9
定格電線断面積	mm ²	1.5
接続電線 (H05V/H07V)		
単線 / より線	mm ²	0.5...1.5
細より線 / フェルール付より線	mm ²	0.5...1.5
注文データ		
1極 / 始端用 スナップ式ベグ付		
備考		
形番	梱包数	ご注文形番
ZTA 7/ZA	25	1780670000

ZTA ZT2.5

端子台の幅5.1mm

寸法		
幅/長さ/高さ	mm	5.1 / / 20
被覆剥き長さ	mm	10
定格データ		
定格電圧	V	17.5
定格電流	A	17.5
定格電線断面積	mm ²	1
接続電線 (H05V/H07V)		
単線 / より線	mm ²	0.5...1
細より線 / フェルール付より線	mm ²	0.5...1
注文データ		
1極 / 始端用 スナップ式ベグ付		
備考		
形番	梱包数	ご注文形番
ZTA ZT2.5	25	1827080000
ZTA ZT2.5/ZA	25	1847600000

止め金具

ZEW 35/2



ZEW 35



寸法	
幅/長さ/高さ	mm
最低使用温度	-50 °C
最高使用温度	100 °C
材質	Wemid
難燃性 (UL 94)	V-2
注文データ	
ページ	ページ
備考	

幅/長さ/高さ	8 / 55 / 40	
最低使用温度	-50 °C	
最高使用温度	100 °C	
材質	Wemid	
難燃性 (UL 94)	V-2	
形番	梱包数	ご注文形番
ZEW 35/2	20	8630740000
ワンタッチ取付タイプ		

幅/長さ/高さ	6 / 55 / 40	
最低使用温度	-50 °C	
最高使用温度	100 °C	
材質	Wemid	
難燃性 (UL 94)	V-2	
形番	梱包数	ご注文形番
ZEW 35	20	9540000000
ワンタッチ取付タイプ		



信頼性の高い接続（ねじ式）

長年の実績に裏づけされた信頼性の高い確実な接続

Klippon Connect スクリューランプ式 Wシリーズは、あらゆる盤要件に対して安全性の高い接続を保証します。UL1059で要求される同じサイズの電線をひとつの電線接続に2本同時に接続が可能です。また、ねじ式タイプと差込タイプのショートバー（渡り金具）が選択でき、ユーザの盤設計を柔軟にサポートします。

ねじ式端子台は安定性や機能性に優れた確立された接続技術で今もなお、端子台のスタンダードとして使用されています。



柔軟性

- 端子台レールへの取付けや取外しはどちらの方向からでも可能

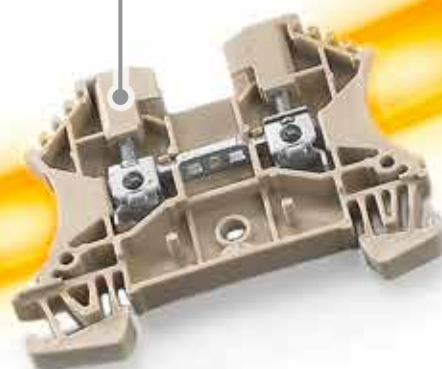

作業時間短縮

- 電線接続部が開いた状態で出荷されるため、素早い取付けが可能
- 2.5～10mm² 用端子台は同じ形状でデザインされている為、エンドプレートなどのアクセサリをシリーズ内で共通使用可能

省スペース

- コンパクトモデルは盤内のスペース削減に貢献
- 同じサイズの電線をひとつのクランプに2本同時に接続可能

安全性

- 独自の緩み防止構造を持つ電線接続部は、温度変化などによる緩みを防止
- 過酷なアプリケーションでも信頼性の高い接続を提供する優れた耐振動性
- 導通性に優れた銅製電流板と強力な電線保持力を生み出す電線接続部
- 精密な電線接続部と電流板により細い電線でも確実に接続可能

Klippon Connect スクリュークランプ式 Wシリーズ

Klippon Connect スクリュークランプ式 Wシリーズ

スクリュークランプ技術を使用した端子台の信頼性は既に認知されており、多様性や柔軟性を求めるより幅広い各種盤に使用できます。

幅広い電線接続範囲と豊富なバリエーション：

Wシリーズの標準端子台は断面積が0.05～150mm²の電線に対応し、パネルの省スペース化に役立ちます。また、2.5～10mm²用端子台は、側面が共通サイズのため、エンドプレートなどのアクセサリをシリーズ内で共通使用できます。



標準端子台

幅/長さ/高さ	mm
最大電流/最大接続電線サイズ	A/mm ²
接続電線範囲	mm ²

回路図の詳細については265頁をご覧ください。

技術データ

定格データ	
定格電圧	V
定格電流	A
定格電線断面積	mm ²
インパルス耐電圧 / 汚染度	
プラグゲージ (IEC 60947-1) / 難燃性 (UL 94)	
認証 (防爆関連規格にも多数対応していますので詳細はオンラインカタログをご覧ください。)	

接続電線 (H05V/H07V)	
単線 / より線	mm ²
細より線 / フェール付より線	mm ²
締付トルク / クランプねじ	Nm
被覆剥き長さ* / ドライバ刃先サイズ	mm/-
同一電線径2本接続時 (H05V/H07V)	
単線 / より線	mm ²
細より線 / フェール付より線	mm ²

備考	*フェールの選定方法は264頁をご覧ください。
-----------	-------------------------

注文データ

本体	ページ
	ブルー
備考	他のカラーバリエーションをご希望の場合はお問い合わせください。

適合アクセサリ

ショートバー (渡り金具)	▶ 202頁
	2極
	10極
ねじ式ショートバー (渡り金具)	▶ 206頁
	2極
	10極
エンドプレート / 分離板	ページ
	ブルー
	ページ
	ブルー
止め金具	▶ 208頁
	ページ
テストアダプタ	▶ 208頁
	標準
	スナップ式ベグ付
端子カバー	警告用マーク付
	無地、ホワイト
	無地、イエロー
端子台マーカ	▶ 232頁

DINレールについては250頁、フェールについては251頁～をご覧ください。

WDU 1.5/ZZ 1.5 mm²



5.1 x 60 x 46.5	
23 / 2.5	
0.13...2.5	



IEC 60947-7-1 Ex eb II C Gb II 2 G D

IEC	UL	CSA	EN 60079-7
800	300	300	550
17.5	25	10	17.5
1.5	AWG 26...12	AWG 26...12	2.5 mm ²

8 kV / 3
A1 / V-0

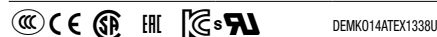

DEMKO14ATEX1338U

定格電線範囲	追加接続
0.5...2.5 / 0.5...2.5	
0.5...1.5 / 0.5...1.5	
0.4...0.6 / (M 2.5)	
7 / 0.6 x 3.5 mm	
0.5...2.5	
0.5...1 / 0.5...0.75	

WQVショートバー (渡り金具) 使用時は、端子台の最大許容電流 (23 A) に注意してください。

形番	梱包数	ご注文形番
WDU 1.5/ZZ	100	1031400000
WDU 1.5/ZZ BL	100	1031480000

形番	許容電流	梱包数	ご注文形番
ZQV 2.5N/2	24 A	60	1527540000
ZQV 2.5N/10	24 A	20	1527690000
WQV 2.5/2	32 A	50	1053660000
WQV 2.5/10	32 A	20	1054460000
WAP 2.5-10	50	1050000000	
WAP 2.5-10 BL	50	1050080000	
WAP 16+35 WTW 2.5-10	20	1050100000	
WAP 16+35 WTW 2.5-10 BL	20	1050180000	
WEW 35/2	50	1061200000	
WTA 2 WDU2.5-10	6 A	25	1632320000
WTA 2/ZA WDU2.5-10	6 A	25	1632330000
WAD 4 GE BED	50	1072000000	
WAD 4 WS	50	1072100000	
DEK 5/5 MC NE WS	1000	1609801044	
WS 12/5 MC NE WS	720	1609860000	
DEK 5/5 MM WS	800	2007110000	
WS 8/5 MM WS	800	2007150000	

ショートバー (渡り金具) およびテストプラグについては、Wシリーズの「適合アクセサリ」のページをご覧ください。

WDU 2.5 2.5 mm²



5.1 x 60 x 46.5	
32 / 4	
0.05...4	

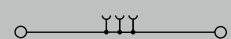

IEC 60947-7-1 Ex eb II C Gb II 2 G D

IEC	UL	CSA	EN 60079-7
800	600	600	690
24	25	20	24
2.5	AWG 30...12	AWG 26...12	2.5 mm ²

8 kV / 3
A3 / V-0



DEMKO14ATEX1338U

定格電線範囲	追加接続
0.5...4 / 0.5...4	
0.5...4 / 0.5...2.5	
0.4...0.8 / (M 2.5)	
10 / 0.6 x 3.5 mm	
0.5...1.5	
0.5...1.5 / 0.5...1.5	

絶縁カバー付フェールの2.5 mm²電線は、直径に対して最適化された絶縁カバー (ご注文形番:1333100000、梱包数500) でのみ圧着可能です。

形番	梱包数	ご注文形番
WDU 2.5	100	1020000000
WDU 2.5 BL	100	1020080000

ショートバー (渡り金具) 使用時の定格電圧は400 Vです。

形番	許容電流	梱包数	ご注文形番
ZQV 2.5N/2	24 A	60	1527540000
ZQV 2.5N/10	24 A	20	1527690000
WQV 2.5/2	32 A	50	1053660000
WQV 2.5/10	32 A	20	1054460000
WAP 2.5-10	50	1050000000	
WAP 2.5-10 BL	50	1050080000	
WAP 16+35 WTW 2.5-10	20	1050100000	
WAP 16+35 WTW 2.5-10 BL	20	1050180000	
WEW 35/2	50	1061200000	
WTA 2 WDU2.5-10	6 A	25	1632320000
WTA 2/ZA WDU2.5-10	6 A	25	1632330000
WAD 5 MC NE WS	48	1112910000	
WAD 5 MC NE GE	48	1112920000	
DEK 5/5 MC NE WS	1000	1609801044	
WS 12/5 MC NE WS	720	1609860000	
DEK 5/5 MM WS	800	2007110000	
WS 8/5 MM WS	800	2007150000	

WQBを使用時は、必ず2.5mm²までにご覧ください。シールドバスLS 2.8 1056400000を使用時は、400 Vのみとなります。

WDU 2.5N

2.5 mm²



5.1 x 44 x 37
32 / 4
0.05...4

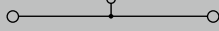

IEC 60947-7-1 Ex eb II C Gb **Ex** II 2 G D

IEC	UL	CSA	EN 60079-7
500	300	300	352
24	20	20	24
2.5	AWG 22...12	AWG 26...12	2.5 mm ²

6 kV / 3
A3 / V-0

CE ENEC ERI KEUR IEC s UL s N RA DEMKO14ATEX1338U

定格電線範囲 追加接続

0.5...4 / 1.5...4
0.5...4 / 0.5...2.5
0.4...0.6 / (M 2.5)
10 / 0.6 x 3.5 mm
0.5...1.5
0.5...1.5 / 0.5...1.5

絶縁カバー付フェーリングの2.5mm²電線は、直径に対して最適化された絶縁カバー(ご注文形番:1333100000、梱包数500)でのみ装着可能です。

形番	梱包数	ご注文形番
WDU 2.5N	100	1023700000
WDU 2.5N BL	100	1023780000

形番	許容電流	梱包数	ご注文形番
WQV 2.5/2	32 A	50	1053660000
WQV 2.5/10	32 A	20	1054460000
WAP WDU2.5N/4N		50	1060000000
WAP WDU2.5N/4N BL		50	1060080000
EW 35		50	0383560000
WTA 1 WDU1.5	6 A	25	1632290000
WTA 1/ZA WDU1.5	6 A	25	1632300000
WAD 4 GE BED		50	1072000000
WAD 4 WS		50	1072100000
DEK 5/5 MC NE WS		1000	1609801044
WS 12/5 MC NE WS		720	1609860000
DEK 5/5 MM WS		800	2007110000
WS 8/5 MM WS		800	2007150000

ショートバー(渡り金具)およびテストプラグについては、Wシリーズの「適合アクセサリ」のページをご覧ください。

WDU 4

4 mm²



6.1 x 60 x 46.5
41 / 6
0.13...6

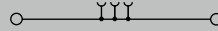

IEC 60947-7-1 Ex eb II C Gb **Ex** II 2 G D

IEC	UL	CSA	EN 60079-7
800	600	600	690
32	35	35	32
4	AWG 26...10	AWG 26...10	4 mm ²

8 kV / 3
A4 / V-0

CE ENEC ERI KEUR IEC s UL s N RA DEMKO14ATEX1338U

定格電線範囲 追加接続

0.5...6 / 1.5...6
0.5...6 / 0.5...4
/ (M 3)
10 / 0.6 x 3.5 mm
0.5...2.5
0.5...1.5 / 0.5...1.5

ZOVショートバー(渡り金具)使用時の定格電圧は400 Vです。WQV使用時は、端子台の最大許容電流(41 A)に注意してください。

形番	梱包数	ご注文形番
WDU 4	100	1020100000
WDU 4 BL	100	1020180000

1000 VDCでテスト済み。ショートバー(渡り金具)使用時の定格電圧は400 Vです。

形番	許容電流	梱包数	ご注文形番
ZQV 4N/2	32 A	60	1527930000
ZQV 4N/10	32 A	20	1528090000
WQV 4/2	41 A	50	1051960000
WQV 4/10	41 A	20	1052060000
WAP 2.5-10		50	1050000000
WAP 2.5-10 BL		50	1050080000
WAP 16+35 WTW 2.5-10		20	1050100000
WAP 16+35 WTW 2.5-10 BL		20	1050180000
WEW 35/2		50	1061200000
WTA 3 WDU4	6 A	25	1632350000
WTA 3/ZA WDU4	6 A	25	1632360000
WAD 5 MC NE WS		48	1112910000
WAD 5 MC NE GE		48	1112920000
WS 12/6 MC NE WS		600	1609900000
DEK 5/6 MM WS		600	2007120000

ショートバー(渡り金具)およびテストプラグについては、Wシリーズの「適合アクセサリ」のページをご覧ください。シールドバスLS 2.8 1056400000を使用時は、400 Vのみとなります。

Klippon Connect スクリュークランプ式 Wシリーズ

WDU 4N

4 mm²



幅/長さ/高さ	mm
最大電流/最大接続電線サイズ	A/mm ²
接続電線範囲	mm ²

回路図の詳細については265頁をご覧ください。

技術データ

定格データ	
定格電圧	V
定格電流	A
定格電線断面積	mm ²

インパルス耐電圧 / 汚染度
 ブラッグゲージ (IEC 60947-1) / 難燃性 (UL 94)
 認証 (防爆関連規格にも多数対応していますので
 詳細はオンラインカタログをご覧ください。)

接続電線 (H05V/H07V)	
単線 / より線	mm ²
細より線 / フェルール付より線	mm ²
締付トルク / クランプねじ	Nm
被覆剥き長さ* / ドライバ刃先サイズ	mm/-
同一電線径2本接続時 (H05V/H07V)	
単線 / より線	mm ²
細より線 / フェルール付より線	mm ²

備考
 *フェルールの選定方法は264頁をご覧ください。

注文データ

本体	
	ページ
	ブルー
備考	
他のカラーバリエーションをご希望の場合はお問い合わせください。	

適合アクセサリ

ショートバー (渡り金具)		▶ 202頁
	2極	
	10極	
エンドプレート / 分離板		ページ
	ブルー	
止め金具		▶ 208頁
	ページ	
テストアダプタ		▶ 208頁
	標準	
	スナップ式ペグ付	
端子カバー		警告用マーク付
	無地、ホワイト	
端子台マーカ		▶ 232頁

6.1 x 44 x 37.7	
39 / 6	
0.13...6	

IEC 60947-7-1 Ex eb II C Gb II 2 G D

IEC	UL	CSA	EN 60079-7
500	300	300	352
32	10	10	31
4	AWG 26...10	AWG 26...10	4 mm ²
6 kV / 3			
A4 / V-0			

DEMKO14ATEX1338U

定格電線範囲	
0.5...6 / 1.5...6	
0.5...4 / 0.5...4	
0.5...1 / (M 3)	
11 / 0.6 x 3.5 mm	

形番	梱包数	ご注文形番
WDU 4N	100	1042600000
WDU 4N BL	100	1042680000

形番	許容電流	梱包数	ご注文形番
ZQV 4N/2	32 A	60	1527930000
ZQV 4N/10	32 A	20	1528090000
WAP WDU2.5N/4N		50	1060000000
WAP WDU2.5N/4N BL		50	1060080000
WEW 35/2		50	1061200000
WTA 1 WDU1.5	6 A	25	1632290000
WTA 1/ZA WDU1.5	6 A	25	1632300000
WAD 4 GE BED		50	1072000000
WAD 4 WS		50	1072100000
DEK 5/6 MC NE WS		1000	1609820000
WS 12/6 MC NE WS		600	1609900000
DEK 5/6 MM WS		600	2007120000

DINレールについては250頁、フェルールについては251頁をご覧ください。

ショートバー (渡り金具) については、Wシリーズの「適合アクセサリ」のページをご覧ください。

Klippon Connect スクリューランプ式 Wシリーズ

WDU 6 6 mm²



幅/長さ/高さ	mm
最大電流/最大接続電線サイズ	A/mm ²
接続電線範囲	mm ²

7.9 x 60 x 46.5
57 / 10
0.22...10

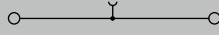

技術データ

定格データ	
定格電圧	V
定格電流	A
定格電線断面積	mm ²
インパルス耐電圧 / 汚染度	
プラグゲージ (IEC 60947-1) / 難燃性 (UL 94)	
認証 (防爆関連規格にも多数対応していますので 詳細はオンラインカタログをご覧ください。)	

IEC 60947-7-1 Ex eb II C Gb II 2 G D

IEC	UL	CSA	EN 60079-7
800	600	600	690
41	50	50	41
6	AWG 22...8	AWG 22...8	6 mm ²
8 kV / 3			
A5 / V-0			

接続電線 (H05V/H07V)	
単線 / より線	mm ²
細より線 / フェール付より線	mm ²
締付トルク / クランプねじ	Nm
被覆剥き長さ* / ドライバ刃先サイズ	mm/-
同一電線径2本接続時 (H05V/H07V)	
単線 / より線	mm ²
細より線 / フェール付より線	mm ²

CE ENEC ERI DEMKO14ATEX1338U

定格電線範囲	
0.5...10 / 1.5...10	
0.5...10 / 0.5...6	
0.8...1.6 / (M 3.5)	
12 / 0.8 x 4.0 mm	
0.5...2.5	
0.5...2.5 / 0.5...2.5	

備考
*フェールの選定方法は264頁をご覧ください。

WQV使用時は、端子台の最大許容電流 (57 A) に注意してください。
H07V...10およびAWG 8の電線接続の締付トルクは1.4~1.6 Nmです。

注文データ

本体	
	ページ
	ブルー
備考	

形番	梱包数	ご注文形番
WDU 6	100	1020200000
WDU 6 BL	100	1020280000
1000 VDCでテスト済み。		

適合アクセサリ

ねじ式ショートバー (渡り金具)	▶ 206頁
	2極
	10極
エンドプレート / 分離板	
	ページ
	ブルー
	ページ
	ブルー
止め金具	▶ 208頁
	ページ
テストアダプタ	▶ 208頁
	標準
端子カバー	
	無地、イエロー
	無地、ホワイト
端子台マーカ	▶ 232頁

形番	許容電流	梱包数	ご注文形番
WQV 6/2	57 A	50	1052360000
WQV 6/10	57 A	20	1052260000
WAP 2.5-10			
WAP 2.5-10		50	1050000000
WAP 2.5-10 BL		50	1050080000
WAP 16+35 WTW 2.5-10			
WAP 16+35 WTW 2.5-10		20	1050100000
WAP 16+35 WTW 2.5-10 BL		20	1050180000
WEW 35/2			
WEW 35/2		50	1061200000
WTA 3 WDU4			
WTA 3 WDU4	6 A	25	1632350000
WAD 8 MC NE GE			
WAD 8 MC NE GE		48	1112950000
WAD 8 MC NE WS			
WAD 8 MC NE WS		48	1112940000
DEK 5/8 MC NE WS			
DEK 5/8 MC NE WS		800	1856740000
WS 12/6.5 MC NE WS			
WS 12/6.5 MC NE WS		540	1609920000
DEK 5/8 MM WS			
DEK 5/8 MM WS		500	2007130000
WS 8/8 MM WS			
WS 8/8 MM WS		500	2007170000

DINレールについては250頁、フェールについては251頁をご覧ください。

ショートバー (渡り金具) およびテストプラグについては、Wシリーズの「適合アクセサリ」のページをご覧ください。シールドバネSLS 2.8 1056400000を使用時は、400 Vのみとなります。

Klippon Connect スクリューランプ式 Wシリーズ

WDU 10

10 mm²



幅/長さ/高さ	mm
最大電流/最大接続電線サイズ	A/mm ²
接続電線範囲	mm ²

回路図の詳細については265頁をご覧ください。

技術データ

定格データ	
定格電圧	V
定格電流	A
定格電線断面積	mm ²
インパルス耐電圧 / 汚染度	
プラグゲージ (IEC 60947-1) / 難燃性 (UL 94)	
認証 (防爆関連規格にも多数対応していますので 詳細はオンラインカタログをご覧ください。)	

接続電線 (H05V/H07V)	
単線 / より線	mm ²
細より線 / フェール付より線	mm ²
締付トルク / クランプねじ	Nm
被覆剥き長さ* / ドライバ刃先サイズ	mm/-
同一電線径2本接続時 (H05V/H07V)	
単線 / より線	mm ²
細より線 / フェール付より線	mm ²

備考
*フェールの選定方法は264頁をご覧ください。

注文データ

本体	
	ページ
	ブルー
備考	

適合アクセサリ

ねじ式ショートバー (渡り金具)	▶206頁
	2極
	10極
エンドプレート / 分離板	
	ページ
	ブルー
	ページ
	ブルー
止め金具	
	▶208頁
	ページ
テストアダプタ	
	▶208頁
	標準
端子カバー	
	無地、イエロー
	無地、ホワイト
端子台マーカ	
	▶232頁

9.9 x 60 x 46.5	
76 / 16	
1.31...16	

IEC 60947-7-1 Ex eb II C Gb II 2 G D

IEC	UL	CSA	EN 60079-7
1000	600	600	690
57	65	65	57
10	AWG 18...6	AWG 18...6	10 mm ²
8 kV / 3			
B6 / V-0			

定格電線範囲	
1.5...16 / 1.5...16	
1.5...16 / 1.5...16	
1.2...1.3 / (M 4)	
12 / 1.0 x 5.5 mm	
同一電線径2本接続時 (H05V/H07V)	
1.5...6 / 0.5...6	
0.5...6 / 0.5...6	

WQV使用時は、端子台の最大許容電流(76 A)に注意してください。AWG 6/7およびH07V-R16は2.4 Nmで締付けます。

形番	梱包数	ご注文形番
WDU 10	50	1020300000
WDU 10 BL	50	1020380000
1000 VDCでテスト済み。		

形番	許容電流	梱包数	ご注文形番
WQV 10/2	76 A	50	1052560000
WQV 10/10	63 A	20	1052460000
WAP 2.5-10			
WAP 2.5-10		50	1050000000
WAP 2.5-10 BL		50	1050080000
WAP 16+35 WTW 2.5-10			
WAP 16+35 WTW 2.5-10		20	1050100000
WAP 16+35 WTW 2.5-10 BL		20	1050180000
WEW 35/2			
WEW 35/2		50	1061200000
WTA 3 WDU4			
WTA 3 WDU4	6 A	25	1632350000
WAD 8 MC NE GE			
WAD 8 MC NE GE		48	1112950000
WAD 8 MC NE WS			
WAD 8 MC NE WS		48	1112940000
DEK 5/5 MC NE WS			
DEK 5/5 MC NE WS		1000	1609801044
WS 12/6.5 MC NE WS			
WS 12/6.5 MC NE WS		540	1609920000

DINレールについては250頁、フェールについては251頁をご覧ください。

ショートバー(渡り金具)およびテストプラグについては、Wシリーズの適合アクセサリのページをご覧ください。シールドバスLS 2.8 1056400000を使用時は、400 Vのみとなります。

Klippon Connect スクリュークランプ式 Wシリーズ

WDU 16

16 mm²



幅/長さ/高さ	mm
最大電流/最大接続電線サイズ	A/mm ²
接続電線範囲	mm ²

回路図の詳細については265頁をご覧ください。

技術データ

定格データ

定格電圧	V
定格電流	A
定格電線断面積	mm ²
インパルス耐電圧 / 汚染度	
プラグゲージ (IEC 60947-1) / 難燃性 (UL 94)	
認証 (防爆関連規格にも多数対応していますので詳細はオンラインカタログをご覧ください。)	

接続電線 (H05V/H07V)

単線 / より線	mm ²
細より線 / フェール付より線	mm ²
締付トルク / クランプねじ	Nm
被覆剥き長さ* / ドライバ刃先サイズ	mm/-

同一電線径2本接続時 (H05V/H07V)

単線 / より線	mm ²
細より線 / フェール付より線	mm ²

備考

*フェールの選定方法は264頁をご覧ください。

注文データ

本体

ペグ無 / ベージュ
ペグ無 / ブルー
ペグ付 / ベージュ

備考

ペグ付は隣接端子台との連結が可能です。

適合アクセサリ

ねじ式ショートバー (渡り金具)	▶206頁
2極	
10極	
エンドプレート / 分離板	
ベージュ	
ブルー	
止め金具	▶208頁
ベージュ	
端子カバー	
警告用マーク付	
無地、ホワイト	
端子台マーカ	▶232頁

11.9 x 60 x 62.5
101 / 25
0.82...25

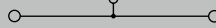

IEC 60947-7-1 Ex eb II C Gb II 2 G D

IEC	UL	CSA	EN 60079-7
1000	600	600	690
76	85	85	76
16	AWG 18...4	AWG 18...6	16 mm ²

8 kV / 3

B7 / V-0

定格電線範囲

1.5...16 / 1.5...25
1.5...25 / 1.5...16
3...4 / (M 5)
16 / 1.0 x 5.5 mm

1.5...4 / 1.5...6
1.5...6 / 1.5...6

H07V...16およびAWG 6の電線接続の締付トルクは2.0~2.4 Nmです。

形番	梱包数	ご注文形番
WDU 16	50	1020400000
WDU 16 BL	50	1020480000
WDU 16ZA	50	1028900000

形番	許容電流	梱包数	ご注文形番
WQV 16/2	101 A	50	1053260000
WQV 16/10	101 A	10	1053360000
WAP 16+35 WTW 2.5-10		20	1050100000
WAP 16+35 WTW 2.5-10 BL		20	1050180000
WEW 35/1		50	1059000000
WAD 12 M.BL.		50	1055960000
WAD 12 NEUTRAL		50	1056260000
DEK 5/5 MC NE WS	1000		1609801044
WS 12/6.5 MC NE WS	540		1609920000

DINレールについては250頁、フェールについては251頁~をご覧ください。

テストプラグについては、Wシリーズの「適合アクセサリ」のページをご覧ください。

WDU 16N

16 mm²

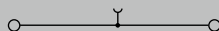

幅/長さ/高さ	mm
最大電流/最大接続電線サイズ	A/mm ²
接続電線範囲	mm ²

12 x 60 x 46.5
101 / 25
1.5...25

回路図の詳細については265頁をご覧ください。

技術データ

定格データ	
定格電圧	V
定格電流	A
定格電線断面積	mm ²
インパルス耐電圧 / 汚染度	
プラグゲージ (IEC 60947-1) / 難燃性 (UL 94)	
認証 (防爆関連規格にも多数対応していますので 詳細はオンラインカタログをご覧ください。)	

IEC 60947-7-1			
IEC	UL	CSA	EN 60079-7
690	600	300	
76	70	70	
16	AWG 14...6	AWG 14...6	
8 kV / 3			
B7 / V-0			



接続電線 (H05V/H07V)	
単線 / より線	mm ²
細より線 / フェール付より線	mm ²
締付トルク / クランプねじ	Nm
被覆剥き長さ* / ドライバ刃先サイズ	mm/-

定格電線範囲	
1.5...16 / 1.5...25	
1.5...16 / 1.5...16	
1.2...2.4 / (M 4)	
12 / 1.0 x 5.5 mm	

同一電線径2本接続時 (H05V/H07V)	
単線 / より線	mm ²
細より線 / フェール付より線	mm ²

1.5...4 / 1.5...4
AWG 6/7およびH07V-R25は、締付トルク1.5 Nmで締付けます。

備考
*フェールの選定方法は264頁をご覧ください。

注文データ

本体	
	ページ
	ブルー
備考	

形番	梱包数	ご注文形番
WDU 16N	50	1036100000
WDU 16N BL	50	1036180000
1000 VDCでテスト済み。		

適合アクセサリ

ねじ式ショートバー (渡り金具)	▶206頁
	2極
	4極
エンドプレート / 分離板	ページ
止め金具	▶208頁
	ページ
テストアダプタ	▶208頁
	標準
端子カバー	
	無地、ホワイト
	警告用マーク付
端子台マーカ	▶232頁

形番	許容電流	梱包数	ご注文形番
WQV 16N/2	76 A	50	1636560000
WQV 16N/4	76 A	50	1636580000
WTW EN		20	1058800000
WEW 35/2		50	1061200000
WTA 2 WDU2.5-10	6 A	25	1632320000
WAD 12N WS		50	1073290000
WAD 12N GE BED		50	1073200000
DEK 5/5 MC NE WS		1000	1609801044
WS 10/12 MC NE WS		300	1905970000

DINレールについては250頁、フェールについては251頁～をご覧ください。

ショートバー (渡り金具) およびテストプラグについては、Wシリーズの「適合アクセサリ」のページをご覧ください。

Klippon Connect スクリュークランプ式 Wシリーズ

WDU 35

35 mm²



幅/長さ/高さ	mm
最大電流/最大接続電線サイズ	A/mm ²
接続電線範囲	mm ²

回路図の詳細については265頁をご覧ください。

技術データ

定格データ

定格電圧	V
定格電流	A
定格電線断面積	mm ²
インパルス耐電圧 / 汚染度	
プラグゲージ (IEC 60947-1) / 難燃性 (UL 94)	
認証 (防爆関連規格にも多数対応していますので詳細はオンラインカタログをご覧ください。)	

接続電線 (H05V/H07V)

単線 / より線	mm ²
細より線 / フェール付より線	mm ²
締付トルク / クランプねじ	Nm
被覆剥き長さ* / ドライバ刃先サイズ	mm/-
同一電線径2本接続時 (H05V/H07V)	
単線 / より線	mm ²
細より線 / フェール付より線	mm ²

備考

*フェールの選定方法は264頁をご覧ください。

注文データ

本体

ペグ無 / ベージュ
ペグ無 / ブルー
ペグ付 / ベージュ
ペグ付 / ブルー

備考

ペグ付は隣接端子台との連結が可能です。

適合アクセサリ

ねじ式ショートバー (渡り金具)	▶206頁
2極	
10極	
エンドプレート / 分離板	
ベージュ	
ブルー	
止め金具	▶208頁
ベージュ	
端子カバー	
警告用マーク付	
無地、ホワイト	
端子台マーカ	▶232頁

16 x 60 x 62.5
150 / 50
2.5...50

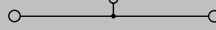

IEC 60947-7-1 Ex eb II C Gb II 2 G D

IEC	UL	CSA	EN 60079-7
1000	1000	600	690
125	150	150	115
35	AWG 12...0	AWG 12...NaN	35 mm ²

8 kV / 3
B8 / V-0

定格電線範囲

2.5...16 / 2.5...50
2.5...35 / 2.5...35
4...5 / (M 6)
18 / 6.5 x 1.2 mm
2.5...10 / 16...16
2.5...16 / 2.5...16

形番	梱包数	ご注文形番
WDU 35	40	1020500000
WDU 35 BL	40	1020580000
WDU 35/ZA	40	1028800000
WDU 35/ZA BL	40	1028880000

形番	許容電流	梱包数	ご注文形番
WQV 35/2	138 A	50	1053060000
WQV 35/10	112 A	10	1053160000
WAP 16+35 WTW 2.5-10		20	1050100000
WAP 16+35 WTW 2.5-10 BL		20	1050180000
WEW 35/1		50	1059000000
WAD 12 M.BL.		50	1055960000
WAD 12 NEUTRAL		50	1056260000
DEK 5/5 MC NE WS	1000		1609801044
WS 12/6.5 MC NE WS	540		1609920000

DINレールについては250頁、フェールについては251頁～をご覧ください。

ショートバー (渡り金具) およびテストプラグについては、Wシリーズの「適合アクセサリ」のページをご覧ください。

WDU 50N

50 mm²



18.5 x 70 x 69.6
192 / 70
10...70

IEC 60947-7-1 Ex eb II C Gb II 2 G D

IEC	UL	CSA	EN 60079-7
1000	600	600	690
150	150	150	126
50	AWG 10...0	AWG 8...0	50 mm ²

8 kV / 3
B10 / V-0

DEMK014ATEX1338U

定格電線範囲

10...16 / 10...70
10...50
3.5...6 / (M 6)
24 / S4 (DIN 6911)
- / 6...16
6...16 / 6...16

1000 VDCでテスト済み。

WDU 70N

70 mm²



20.5 x 75 x 85
232 / 95
16...95

IEC 60947-7-1 Ex eb II C Gb II 2 G D

IEC	UL	CSA	EN 60079-7
1000	600	600	690
192	150	150	184
70	AWG 6...0	AWG 6...0	70 mm ²

8 kV / 3
B11 / V-0

DEMK014ATEX1338U

定格電線範囲

16...16 / 16...95
16...70 / 16...50
8...12 / (M 8)
22 / S6 (DIN 6911)
- / 10...25
10...25 / 6...25

1000 VDCでテスト済み。

幅/長さ/高さ mm
 最大電流/最大接続電線サイズ A/mm²
 接続電線範囲 mm²

回路図の詳細については265頁をご覧ください。

技術データ

定格データ	
定格電圧	V
定格電流	A
定格電線断面積	mm ²
インパルス耐電圧 / 汚染度	
プラグゲージ (IEC 60947-1) / 難燃性 (UL 94)	
認証 (防爆関連規格にも多数対応していますので詳細はオンラインカタログをご覧ください。)	

接続電線 (H05V/H07V)

単線 / より線	mm ²
細より線 / フェルール付より線	mm ²
締付トルク / クランプねじ	Nm
被覆剥き長さ* / ドライバ刃先サイズ	mm/-

同一電線径2本接続時 (H05V/H07V)

単線 / より線	mm ²
細より線 / フェルール付より線	mm ²

備考
 *フェルールの選定方法は264頁をご覧ください。

注文データ

本体	
	ページ
	ブルー

備考

適合アクセサリ

ねじ式ショートバー (渡り金具)	▶ 206頁
2極	
3極	
4極	
止め金具	▶ 208頁
	ページ
端子カバー	
	警告用マーク付
追加コネクタ	
	10 mm ²
ドライバ	▶ 226頁
端子台マーカ	▶ 232頁

形番	梱包数	ご注文形番
WDU 50N	10	1820840000
WDU 50N BL	10	1820850000

形番	許容電流	梱包数	ご注文形番
WQV 50N/2	150 A	5	1834060000
WQV 50N/3	150 A	5	1834070000
WQV 50N/4	150 A	5	1834080000
WEW 35/1		50	1059000000
WAD 20 GE WSD		10	9512260000
WZAD 50N	41 A	5	1872720000
SKS 2.0-8.0 MR		1	9008870000
DEK 5/5 MC NE WS		1000	1609801044
WS 12/6.5 MC NE WS		540	1609920000

形番	梱包数	ご注文形番
WDU 70N/35	10	9512190000
WDU 70N/35 BL	10	9512420000

形番	許容電流	梱包数	ご注文形番
WQV 70N/2	192 A	5	9512240000
WQV 70N/3	192 A	5	9512250000
WQV 70N/4	192 A	5	9531290000
WEW 35/1		50	1059000000
WAD 20 GE WSD		10	9512260000
WZAD 70N	41 A	5	1964830000
SKS 2.0-8.0 MR		1	9008870000
DEK 5/5 MC NE WS		1000	1609801044
WS 12/6.5 MC NE WS		540	1609920000

DINレールについては250頁、フェルールについては251頁をご覧ください。

追加で増設接続場所が必要な場合は、WZAD 50N (1872720000) が利用可能です。(但し複数の端子台を並べて使用している場合外側の端子台にのみ増設可能です。)

追加で増設接続場所が必要な場合は、WZAD 70N (1964830000) が利用可能です。(但し複数の端子台を並べて使用している場合外側の端子台にのみ増設可能です。)

WDU 95N/120N

120 mm²



27 x 91 x 90
290 / 150
16...150

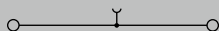

IEC 60947-7-1 Ex eb II C Gb  II 2 G D

IEC	UL	CSA	EN 60079-7
1000	1000	1000	880
269	228	220	221
120	AWG 4...250	AWG 4...0	120 mm ²
8 kV / 3			
B13 / V-0			

 DEMKO14ATEX1338U

定格電線範囲
16...16 / 16...150
16...120
12...20 / (M 10)
27 / S6 (DIN 6911)
35...16 / 10...35
16...35 / 10...35
1000 VDCでテスト済み。

形番	梱包数	ご注文形番
WDU 95N/120N	5	1820550000
WDU 95N/120N BL	5	1820560000

形番	許容電流	梱包数	ご注文形番
WQV 95N/120N/2	269 A	5	1826890000
WQV 95N/120N/3	269 A	5	1826900000
WQV 95N/120N/4	269 A	5	1826910000
WEW 35/1		50	1059000000
WAD 20 GE WSD		10	9512260000
WZAD 95N/120N	41 A	5	1859580000
SKS 2.0-8.0 MR		1	9008870000
DEK 5/5 MC NEWS		1000	1609801044
WS 12/6.5 MC NEWS		540	1609920000

追加で増設接続箇所が必要な場合は、WZAD 95N/120N (1859580000) が利用可能です。
(但し複数の端子台を並べて使用している場合外側の端子台にのみ増設可能です。)

リーフクランプ端子台

線径サイズが大きい電線向けのリーフクランプ

断面積が大きい電線を導電部に押し込まず、モジュール式の端子台に簡単に取り付けることができます。

形番ごとに3極、4極、および5極の端子台を提供可能です。すべての端子台は取り外せないようにねじで固定されており、高い接続信頼性が保証されます。端子台底面には長穴があり、端子台を32 mmのピッチで、直接取付け板にねじ止めできます。

その他の特長：

- 自動調整接続システムによる安定した締付力
- 全方向取付け可能
- 感電防止仕様 (フィンガープロテクト)

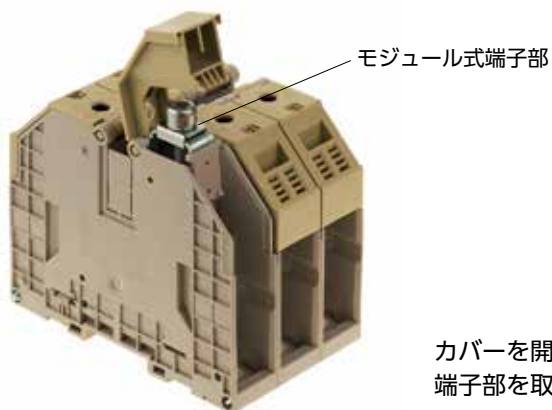

カバーを開いてモジュール式端子部を取り外す



カバーを閉じて六角レンチでねじを締め付ける

WDU 120/150

120 mm²



リーフクランプ端子台

幅/長さ/高さ	mm
最大電流/最大接続電線サイズ	A/mm ²
接続電線範囲	mm ²

回路図の詳細については265頁をご覧ください。

技術データ

定格データ	
定格電圧	V
定格電流	A
定格電線断面積	mm ²
インパルス耐電圧 / 汚染度	
プラグゲージ (IEC 60947-1) / 難燃性 (UL 94)	
認証 (防爆関連規格にも多数対応していますので 詳細はオンラインカタログをご覧ください。)	

接続電線 (H05V/H07V)	
単線 / より線	mm ²
細より線 / フェール付より線	mm ²
締付トルク / クランプねじ	Nm
被覆剥き長さ* / ドライバ刃先サイズ	mm/-
同一電線径2本接続時 (H05V/H07V)	
単線 / より線	mm ²
細より線 / フェール付より線	mm ²

備考	
*フェールの選定方法は264頁をご覧ください。	

注文データ

本体	
	ページ
	ブルー
備考	

適合アクセサリ

ねじ式ショートバー (渡り金具)	▶ 206頁
	2極
	3極
止め金具	▶ 208頁
	ページ
端子カバー	警告用マーク付 無地、ホワイト
追加コネクタ	4mm ²
ドライバ	▶ 226頁
端子台マーカ	▶ 232頁

32 x 132 x 117	
309 / 150	
33.63...150	

IEC 60947-7-1 Ex eb II C Gb II 2 G D

IEC	UL	CSA	EN 60079-7
1000	1000	600	1100
269	225	285	265
120	AWG 2...250	AWG 2...250	150 mm ²
8 kV / 3			
B13 / V-0			

DEMK014ATEX1338U

定格電線範囲	
単線 / より線	mm ²
細より線 / フェール付より線	mm ²
締付トルク / クランプねじ	Nm
被覆剥き長さ* / ドライバ刃先サイズ	mm/-
同一電線径2本接続時 (H05V/H07V)	
単線 / より線	mm ²
細より線 / フェール付より線	mm ²

形番	梱包数	ご注文形番
WDU 120/150	10	1024500000
WDU 120/150 BL	10	1024580000

形番	許容電流	梱包数	ご注文形番
WQV 120/2	269 A	5	1063300000
WQV 120/3	292 A	5	1063400000
WEW 35/1		50	1059000000
WAD 27 M. BL.		10	1062860000
WAD 27 NEUTRAL		10	1062960000
WZAD120		10	1066100000
SKS 2.0-8.0 MR		1	9008870000
DEK 5/5 MC NE WS	1000		1609801044
WS 12/6.5 MC NE WS	540		1609920000

DINレールについては250頁、フェールについては251頁～をご覧ください。

追加で増設接続箇所が必要な場合は、WZAD 120(1066100000)が利用可能です。(但し複数の端子台を並べて使用している場合外側の端子台にのみ増設可能です。)

Klippon Connect スクリュークランプ式 Wシリーズ

WDK 2.5

2.5 mm²



多段標準端子台

幅/長さ/高さ	mm
最大電流/最大接続電線サイズ	A/mm ²
接続電線範囲	mm ²

回路図の詳細については265頁をご覧ください。

技術データ

定格データ	
定格電圧	V
定格電流	A
定格電線断面積	mm ²

インパルス耐電圧 / 汚染度
 プラグゲージ (IEC 60947-1) / 難燃性 (UL 94)
 認証 (防爆関連規格にも多数対応していますので
 詳細はオンラインカタログをご覧ください。)

接続電線 (H05V/H07V)	
単線 / より線	mm ²
細より線 / フェルル付より線	mm ²
締付トルク / クランプねじ	Nm
被覆剥き長さ* / ドライバ刃先サイズ	mm/-
同一電線径2本接続時 (H05V/H07V)	
単線 / より線	mm ²
細より線 / フェルル付より線	mm ²

備考
 *フェルルの選定方法は264頁をご覧ください。

注文データ

本体	
	ページ
	ブルー
備考	
他のカラーバリエーションをご希望の場合はお問い合わせください。	

適合アクセサリ

ねじ式ショートバー (渡り金具)	
	▶ 206頁
	2極
	10極
エンドプレート / 分離板	
	ページ
	ブルー
	ページ
止め金具	
	▶ 208頁
	ページ
端子カバー	
	警告用マーク付
	無地、ホワイト
端子台マーカ	
	▶ 232頁

5.1 x 69.5 x 62.5	
32 / 4	
0.05...4	

IEC 60947-7-1 Ex eb II C Gb II 2 G D

IEC	UL	CSA	EN 60079-7
400	300	300	275
24	20	10	21
2.5	AWG 22...12	AWG 26...12	4 mm ²

6 kV / 3
 A3 / V-0

DEMKO15ATEX1346U

定格電線範囲	
0.5...4 / 0.5...4	
0.5...4 / 0.5...2.5	
0.4...0.6 / (M 2.5)	
10 / 0.6 x 3.5 mm	
0.5...1.5 / 0.5...1.5	

絶縁カバー付フェルルの2.5mm²電線は、直径に対して最適化された絶縁カバー(ご注文番号:1333100000、梱包数500)でのみ圧着可能です。

形番	梱包数	ご注文形番
WDK 2.5	100	1021500000
WDK 2.5 BL	100	1021580000

形番	許容電流	梱包数	ご注文形番
WQV 2.5/2	32 A	50	1053660000
WQV 2.5/10	32 A	20	1054460000
WAP WDK2.5		20	1059100000
WAP WDK2.5 BL		20	1059180000
WTW EN		20	1058800000
WEW 35/2		50	1061200000
WAD 4 GE BED		50	1072000000
WAD 4 WS		50	1072100000
DEK 5/5 MC NE WS		1000	1609801044
WS 8/5 MC NE WS		720	1640740000
DEK 5/5 MM WS		800	2007110000

DINレールについては250頁、フェルルについては251頁~をご覧ください。

ショートバー(渡り金具)およびテストプラグについては、Wシリーズの「適合アクセサリ」のページをご覧ください。WQB使用時は、必ず2.5 mm²までにてしてください。

Klippon Connect スクリューランプ式 Wシリーズ

WDK 2.5N

2.5 mm²



5.1 x 61 x 62	
28 / 4	
0.05...4	

IEC 60947-7-1 Ex eb II C Gb II 2 G D

IEC	UL	CSA	EN 60079-7
800		300	550
24		20	21
2.5		AWG 26...12	4 mm ²

8 kV / 3 A3 / V-0

DEMKO15ATEX1346U

定格電線範囲

0.5...4 / 1.5...4
0.5...4 / 2.5...2.5
0.4...0.6 / (M 2.5)
8 / 0.6 x 3.5 mm

0.5...1.5 / 0.5...1.5

ZQV 2.5Nショートバー (渡り金具) 使用時は、定格電圧は400 Vに低下します。

注文データ

形番	梱包数	ご注文形番
WDK 2.5N	50	1041600000
WDK 2.5N BL	50	1041680000

適合アクセサリ

形番	許容電流	梱包数	ご注文形番
ZQV 2.5N/2	24 A	60	1527540000
ZQV 2.5N/10	24 A	20	1527690000

形番	許容電流	梱包数	ご注文形番
WAP WDK2.5/4 N		20	1084000000
WAP WDK2.5/4 N BL		20	1084080000
WTW EN		20	1058800000

形番	許容電流	梱包数	ご注文形番
WEW 35/2		50	1061200000

形番	許容電流	梱包数	ご注文形番
DEK 5/5 MC NE WS	1000		1609801044
WS 8/5 MC NE WS	720		1640740000
DEK 5/5 MM WS	800		2007110000

ショートバー (渡り金具) については、Wシリーズの「適合アクセサリ」のページをご覧ください。

WDK 4N

4 mm²



6.1 x 60 x 63.25	
35 / 6	
0.13...6	

IEC 60947-7-1 Ex eb II C Gb II 2 G D

IEC	UL	CSA	EN 60079-7
800	600	300	550
32	35	30	30
4	AWG 26...10	AWG 26...10	6 mm ²

8 kV / 3 A4 / V-0

DEMKO15ATEX1346U

定格電線範囲

0.5...6 / 1.5...6
0.5...4 / 0.5...4
0.5...1 / (M 3)
8 / 0.6 x 3.5 mm

0.5...1.5 / 0.5...1.5

ZQVショートバー (渡り金具) (2本線フェールH07V-U1.5、0.6 Nmで締め付け) 使用時の定格電圧は400Vです。

注文データ

形番	梱包数	ご注文形番
WDK 4N	50	1041900000
WDK 4N BL	50	1041980000

適合アクセサリ

形番	許容電流	梱包数	ご注文形番
ZQV 4N/2	32 A	60	1527930000
ZQV 4N/10	32 A	20	1528090000

形番	許容電流	梱包数	ご注文形番
WAP WDK2.5/4 N		20	1084000000
WAP WDK2.5/4 N BL		20	1084080000
WTW EN		20	1058800000

形番	許容電流	梱包数	ご注文形番
WEW 35/2		50	1061200000

形番	許容電流	梱包数	ご注文形番
DEK 5/6 MC NE WS	1000		1609820000
WS 8/6 PLUS MC NE WS	600		1951880000
DEK 5/6 MM WS	600		2007120000

ショートバー (渡り金具) については、Wシリーズの「適合アクセサリ」のページをご覧ください。

幅/長さ/高さ	mm
最大電流/最大接続電線サイズ	A/mm ²
接続電線範囲	mm ²

回路図の詳細については265頁をご覧ください。

技術データ

定格データ	
定格電圧	V
定格電流	A
定格電線断面積	mm ²
インパルス耐電圧 / 汚染度	
プラグゲージ (IEC 60947-1) / 難燃性 (UL 94)	
認証 (防爆関連規格にも多数対応していますので詳細はオンラインカタログをご覧ください。)	

接続電線 (H05V/H07V)

単線 / より線	mm ²
細より線 / フェール付より線	mm ²
締付トルク / クランプねじ	Nm
被覆剥き長さ* / ドライバ刃先サイズ	mm/-

同一電線径2本接続時 (H05V/H07V)

単線 / より線	mm ²
細より線 / フェール付より線	mm ²

備考

*フェールの選定方法は264頁をご覧ください。

注文データ

本体	
	ページ
	ブルー

備考

適合アクセサリ

ショートバー (渡り金具)	
	▶202頁
2極	
10極	

エンドプレート / 分離板

	ページ
	ブルー
	ページ

止め金具

	▶208頁
	ページ

端子台マーカ

	▶232頁
--	-------

DINレールについては250頁、フェールについては251頁をご覧ください。

WDK 10

10 mm²



幅/長さ/高さ	mm
最大電流/最大接続電線サイズ	A/mm ²
接続電線範囲	mm ²

回路図の詳細については265頁をご覧ください。

9.9 x 85 x 69	
70 / 16	
1.5...16	

技術データ

定格データ	
定格電圧	V
定格電流	A
定格電線断面積	mm ²
インパルス耐電圧 / 汚染度	
プラグゲージ (IEC 60947-1) / 難燃性 (UL 94)	
認証 (防爆関連規格にも多数対応していますので 詳細はオンラインカタログをご覧ください。)	

IEC 60947-7-1

IEC	UL	CSA	EN 60079-7
800	600	600	
57	64	64	
10	AWG 18...6	AWG 18...6	
8 kV / 3			
B6 / V-0			



接続電線 (H05V/H07V)	
単線 / より線	mm ²
細より線 / フェルール付より線	mm ²
締付トルク / クランプねじ	Nm
被覆剥き長さ* / ドライバ刃先サイズ	mm/-
同一電線径2本接続時 (H05V/H07V)	
単線 / より線	mm ²
細より線 / フェルール付より線	mm ²

定格電線範囲	
1.5...16 / 1.5...16	
1.5...16 / 1.5...16	
1.2...1.9 / (M 4)	
12 / 1.0 x 5.5 mm	

備考	
*フェルールの選定方法は264頁をご覧ください。	

注文データ

本体	
	ページ
	ブルー
備考	

形番	梱包数	ご注文形番
WDK 10	50	1186740000
WDK 10 BL	50	1186750000

適合アクセサリ

ねじ式ショートバー (渡り金具)	
	▶206頁
	2極
	10極
エンドプレート / 分離板	
	ページ
	ブルー
止め金具	
	▶208頁
	ページ
端子カバー	
	無地、ホワイト
	無地、イエロー
ドライバ	
	▶226頁
端子台マーカ	
	▶232頁

形番	許容電流	梱包数	ご注文形番
WQV 10/2	76 A	50	1052560000
WQV 10/10	63 A	20	1052460000
WAP WDK10		20	1186720000
WAP WDK10 BL		20	1186730000
WEW 35/2		50	1061200000
WAD 8 MC NE WS		48	1112940000
WAD 8 MC NE GE		48	1112950000
SDS 1.0X5.5X150		1	2749380000
DEK 5/5 MC NE WS		1000	1609801044

DINレールについては250頁、フェルールについては251頁~をご覧ください。

ショートバー (渡り金具) については、Wシリーズの「適合アクセサリ」のページをご覧ください。

アース(PE) 端子台

幅/長さ/高さ	mm
最大電流/最大接続電線サイズ	-/mm ²
接続電線範囲	mm ²

回路図の詳細については265頁をご覧ください。

技術データ

定格データ	
定格電線断面積	mm ²
隣接端子台への定格電圧	V
隣接端子台への定格インパルス耐電圧	kV
定格短時間電流	
汚染度	
プラグゲージ (IEC 60947-1) / 難燃性 (UL 94)	
認証 (防爆関連規格にも多数対応していますので 詳細はオンラインカタログをご覧ください。)	

接続電線 (H05V/H07V)	
単線 / より線	mm ²
細より線 / フェルール付より線	mm ²
締付トルク / クランプねじ	Nm
締付トルク (取付ねじ)	Nm
被覆剥き長さ* / ドライバ刃先サイズ	mm/-

備考	
*フェルールの選定方法は264頁をご覧ください。	

注文データ

本体	
	グリーン/イエロー
備考	

適合アクセサリ

エンドプレート / 分離板	
	ページ
止め金具	
	▶208頁
ドライバ	
	▶226頁
端子台マーカ	
	▶232頁

DINレールについては250頁、フェルールについては251頁~をご覧ください。

WPE 1.5/ZZ 1.5 mm²



5.1 x 60 x 46.5	
/ 2.5	
0.13...2.5	

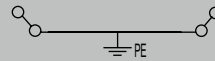

IEC 60947-7-2 Ex eb II C Gb II 2 G D

IEC	UL	CSA	EN 60079-7
1.5	AWG 26...14	AWG 26...14	2.5 mm ²
800			
8			
180 A (1.5 mm ²)			
3			
A1 / V-0			



定格電線範囲	
0.5...2.5 / 1.5...2.5	
0.5...1.5 / 0.5...1.5	
0.4...0.6 / (M 2.5)	
0.4...0.6	
7 / 0.6 x 3.5 mm	

形番	梱包数	ご注文形番
WPE 1.5/ZZ	50	1016500000

形番	許容電流	梱包数	ご注文形番
WAP 2.5-10		50	1050000000
WEW 35/2		50	1061200000
S3TL-D06-35-100		1	S3TL-D06-35-100
DEK 5/5 MC NE WS	1000		1609801044
WS 12/5 MC NE WS	720		1609860000
DEK 5/5 MM WS	800		2007110000
WS 8/5 MM WS	800		2007150000

レール取付時に絶縁保護が必要な際は専用止め金具「SH 2」ご注文形番 0494920000 (梱包数10) をご利用ください。

WPE 2.5 2.5 mm²



5.1 x 60 x 46.5	
/ 4	
0.05...4	

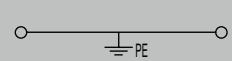

IEC 60947-7-2 Ex eb II C Gb II 2 G D

IEC	UL	CSA	EN 60079-7
2.5	AWG 26...12	AWG 26...12	2.5 mm ²
800			
8			
300 A (2.5 mm ²)			
3			
A3 / V-0			



定格電線範囲	
0.5...4 / 0.5...4	
0.5...4 / 0.5...2.5	
0.4...0.6 / (M 2.5)	
0.4...0.8	
10 / 0.6 x 3.5 mm	

絶縁カバー付フェルールの2.5mm²電線は、直径に対して最適化された絶縁カバー (ご注文形番:1333100000、梱包数500) でのみ装着可能です。

形番	梱包数	ご注文形番
WPE 2.5	100	1010000000

形番	許容電流	梱包数	ご注文形番
WAP 2.5-10		50	1050000000
WEW 35/2		50	1061200000
S3TL-D06-35-100		1	S3TL-D06-35-100
DEK 5/5 MC NE WS	1000		1609801044
WS 12/5 MC NE WS	720		1609860000

レール取付時に絶縁保護が必要な際は専用止め金具「SH 2」ご注文形番 0494920000 (梱包数10) をご利用ください。

Klippon Connect スクリューランプ式 Wシリーズ

WPE 2.5N

2.5 mm²



幅/長さ/高さ	mm
最大電流/最大接続電線サイズ	-/mm ²
接続電線範囲	mm ²

回路図の詳細については265頁をご覧ください。

技術データ

定格データ	
定格電線断面積	mm ²
隣接端子台への定格電圧	V
隣接端子台への定格インパルス耐電圧	kV
定格短時間電流	
汚染度	
プラグゲージ (IEC 60947-1) / 難燃性 (UL 94)	
認証 (防爆関連規格にも多数対応していますので 詳細はオンラインカタログをご覧ください。)	

接続電線 (H05V/H07V)

単線 / より線	mm ²
細より線 / フェルール付より線	mm ²
締付トルク / クランプねじ	Nm
締付トルク (取付ねじ)	Nm
被覆剥き長さ* / ドライバ刃先サイズ	mm/-

備考

*フェルールの選定方法は264頁をご覧ください。

注文データ

本体	グリーン/イエロー
備考	

適合アクセサリ

エンドプレート / 分離板	ページ
止め金具	▶208頁
ドライバ	▶226頁
端子台マーカ	▶232頁

5.1 x 54 x 37	
/ 4	
0.05...4	

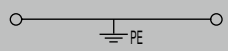

IEC 60947-7-2 Ex eb II C Gb II 2 G D

IEC	UL	CSA	EN 60079-7
2.5	AWG 26...12	AWG 26...12	2.5 mm ²
500			
6			
300 A (2.5 mm ²)			
3			
A3 / V-0			



定格電線範囲

0.5...4 / 1.5...4
0.5...4 / 0.5...2.5
0.4...0.6 / (M 2.5)
0.4...0.6
10 / 0.6 x 3.5 mm

絶縁カバー付フェルールの2.5mm²電線は、直径に対して最適化された絶縁カバー (ご注文番号:1333100000、梱包数500) でのみ圧着可能です。

形番	梱包数	ご注文形番
WPE 2.5N	50	1016200000

形番	許容電流	梱包数	ご注文形番
WAP WDU2.5N/4N		50	1060000000
WEW 35/2		50	1061200000
S3TL-D06-35-100		1	S3TL-D06-35-100
DEK 5/5 MC NE WS	1000		1609801044
WS 12/5 MC NE WS	720		1609860000
DEK 5/5 MM WS	800		2007110000
WS 8/5 MM WS	800		2007150000

WPE 4

4 mm²



6.1 x 56 x 46.5	
/ 6	
0.13...6	

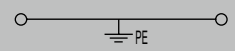

IEC 60947-7-2 Ex eb II C Gb II 2 G D

IEC	UL	CSA	EN 60079-7
4	AWG 26...10	AWG 26...10	4 mm ²
800			
8			
480 A (4 mm ²)			
3			
A4 / V-0			



定格電線範囲

0.5...6 / 0.5...6
0.5...6 / 0.5...4
0.4...0.8 / (M 3)
0.4...0.8
10 / 0.6 x 3.5 mm

形番	梱包数	ご注文形番
WPE 4	100	1010100000

形番	許容電流	梱包数	ご注文形番
WEW 35/2		50	1061200000
S3TL-D06-35-100		1	S3TL-D06-35-100
DEK 5/6 MC NE WS	1000		1609820000
DEK 5/6 MM WS	600		2007120000
WS 8/6 MM WS	600		2007160000

DINレールについては250頁、フェルールについては251頁~をご覧ください。

レール取付時に絶縁保護が必要な際は専用止め金具「SH 2」ご注文形番 0494920000 (梱包数10) をご利用ください。

レール取付時に絶縁保護が必要な際は専用止め金具「SH 2」ご注文形番 0494920000 (梱包数10) をご利用ください。

WPE 4/ZZ

4 mm²



6.1 x 70 x 53
/ 6
0.05...6

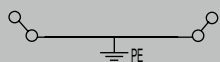

IEC 60947-7-2 Ex eb II C Gb **Ex** II 2 G D

IEC	UL	CSA	EN 60079-7
4	AWG 30...10	AWG 30...10	4 mm ²
800			
8			
480 A (4 mm ²)			
3			
A4 / V-0			



定格電線範囲

0.5...6 / 0.5...4
0.5...4 / 0.5...4
0.5...0.8 / (M 3)

10 / 0.6 x 3.5 mm

形番	梱包数	ご注文形番
WPE 4/ZZ	50	1905130000

形番	許容電流	梱包数	ご注文形番
WAP WDU/WTR4/ZZ		50	1905150000
WEW 35/2		50	1061200000
S3TL-D06-35-100		1	S3TL-D06-35-100
DEK 5/6 MC NE WS		1000	1609820000
DEK 5/6 MM WS		600	2007120000
WS 8/6 MM WS		600	2007160000

レール取付時に絶縁保護が必要な際は専用止め金具「SH 2」ご注文形番 0494920000 (梱包数10) をご利用ください。

WPE 4/ZR

4 mm²



6.1 x 63.5 x 52.8
/ 6
0.05...6

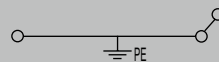

IEC 60947-7-2 Ex eb II C Gb **Ex** II 2 G D

IEC	UL	CSA	EN 60079-7
4	AWG 30...10	AWG 30...10	4 mm ²
800			
8			
480 A (4 mm ²)			
3			
A4 / V-0			



定格電線範囲

0.5...6 / 0.5...4
0.5...4 / 0.5...4
0.5...0.8 / (M 3)

10 / 0.6 x 3.5 mm

形番	梱包数	ご注文形番
WPE 4/ZR	50	1905120000

形番	許容電流	梱包数	ご注文形番
WAP WDU/WTR4/ZR		50	1905070000
WEW 35/2		50	1061200000
S3TL-D06-35-100		1	S3TL-D06-35-100
DEK 5/6 MC NE WS		1000	1609820000
DEK 5/6 MM WS		600	2007120000
WS 8/6 MM WS		600	2007160000

レール取付時に絶縁保護が必要な際は専用止め金具「SH 2」ご注文形番 0494920000 (梱包数10) をご利用ください。

WPE 4N

4 mm²



6.1 x 50 x 37
/ 6
0.13...6

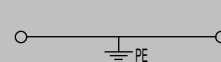

IEC 60947-7-2 Ex eb II C Gb **Ex** II 2 G D

IEC	UL	CSA	EN 60079-7
4	AWG 26...10	AWG 26...10	4 mm ²
500			
6			
480 A (4 mm ²)			
3			
A3 / V-0			



定格電線範囲

0.5...6 / 1.5...6
0.5...4 / 0.5...4
0.5...1 / (M 3)

10 / 0.6 x 3.5 mm

形番	梱包数	ご注文形番
WPE 4N	50	1042700000

形番	許容電流	梱包数	ご注文形番
WAP WDU2.5N/4N		50	1060000000
WEW 35/2		50	1061200000
S3TL-D06-35-100		1	S3TL-D06-35-100
DEK 5/6 MC NE WS		1000	1609820000
WS 12/6 MC NE WS		600	1609900000
DEK 5/6 MM WS		600	2007120000

レール取付時に絶縁保護が必要な際は専用止め金具「SH 2」ご注文形番 0494920000 (梱包数10) をご利用ください。

Klippon Connect スクリューランプ式 Wシリーズ

WPE 6 6 mm²



WPE 10 10 mm²



幅/長さ/高さ	mm
最大電流/最大接続電線サイズ	-/mm ²
接続電線範囲	mm ²

回路図の詳細については265頁をご覧ください。

技術データ

定格データ	
定格電線断面積	mm ²
隣接端子台への定格電圧	V
隣接端子台への定格インパルス耐電圧	kV
定格短時間電流	
汚染度	
プラグゲージ (IEC 60947-1) / 難燃性 (UL 94)	
認証 (防爆関連規格にも多数対応していますので 詳細はオンラインカタログをご覧ください。)	

接続電線 (H05V/H07V)	
単線 / より線	mm ²
細より線 / フェルール付より線	mm ²
締付トルク / クランプねじ	Nm
締付トルク (取付ねじ)	Nm
被覆剥き長さ* / ドライバ刃先サイズ	mm/-

備考
*フェルールの選定方法は264頁をご覧ください。

注文データ

本体	グリーン/イエロー
備考	

適合アクセサリ

止め金具	▶ 208頁
ページ	ペー
ドライバ	▶ 226頁
PENブリッジ	
端子台マーカ	▶ 232頁

7.9 x 56 x 46.5	
/ 10	
0.08...10	

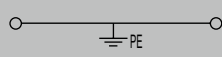

IEC 60947-7-2 Ex eb II C Gb II 2 G D

IEC	UL	CSA	EN 60079-7
6	AWG 20...8	AWG 20...8	6 mm ²
800			
8			
720 A (6 mm ²)			
3			
A5 / V-0			



定格電線範囲	
0.5...10 / 1.5...10	
0.5...10 / 0.5...6	
0.8...1.3 / (M 3)	
0.5...1	
12 / 4.0 x 0.8 mm	

H07V...10およびAWG 8の電線は1.4~1.6 Nmで締付けます。

形番	梱包数	ご注文形番
WPE 6	50	101020000

形番	許容電流	梱包数	ご注文形番
WEW 35/2		50	106120000
SDS 0.8x4.0x100		1	274936000
DEK 5/8 MC NE WS	800		185674000
WS 8/6 MM WS	600		200716000
DEK 5/6 MM WS	600		200712000

9.9 x 56 x 46.5	
/ 16	
1.31...16	

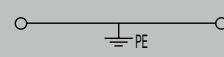

IEC 60947-7-2 Ex eb II C Gb II 2 G D

IEC	UL	CSA	EN 60079-7
10	AWG 16...6	AWG 16...6	10 mm ²
800			
8			
1200 A (10 mm ²)			
3			
B6 / V-0			



定格電線範囲	
1.5...16 / 1.5...16	
1.5...16 / 1.5...16	
1.2...2.4 / (M 4)	
0.5...1	
12 / 1.0 x 5.5 mm	

AWG 6/7およびH07V-R16は2.4 Nmで締付けます。

形番	梱包数	ご注文形番
WPE 10	50	101030000

形番	許容電流	梱包数	ご注文形番
WEW 35/2		50	106120000
SDS 1.0x5.5x150		1	274938000
WQB-PEN 10		10	106030000
DEK 5/5 MC NE WS	1000		1609801044
WS 12/6.5 MC NE WS	540		160992000

DINレールについては250頁、フェルールについては251頁~をご覧ください。

レール取付時に絶縁保護が必要な際は専用止め金具「SH 2」ご注文形番 0494920000 (梱包数10) をご利用ください。

レール取付時に絶縁保護が必要な際は専用止め金具「SH 2」ご注文形番 0494920000 (梱包数10) をご利用ください。

WPE 16

16 mm²



11.9 x 56 x 62.5

/ 25

1.5...25

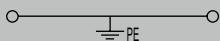

IEC 60947-7-2 Ex eb II C Gb  II 2 G D

IEC	UL	CSA	EN 60079-7
16	AWG 14...4	AWG 14...6	16 mm ²
1000			
8			
1920 A (16 mm ²)			
3			
B7 / V-0			



定格電線範囲

1.5...16 / 1.5...25

1.5...25 / 1.5...16

2...3.6 / (M5)

1.2...2.4

16 / 1.0 x 5.5 mm

25 mm²の場合、TS 35 x 15 (ステンレス製、厚さ1.5 mm)を使用する必要があります。H07V...16およびAWG 6の電線は2.0~2.4 Nmで締付けます。

形番	梱包数	ご注文形番
WPE 16	50	1010400000

形番	許容電流	梱包数	ご注文形番
WEW 35/1		50	1059000000
SDS 1.0X5.5X150		1	2749380000
WQB-PEN 16		10	1060200000
DEK 5/5 MC NEWS		1000	1609801044
WS 12/6.5 MC NEWS		540	1609920000

レール取付時に絶縁保護が必要な際は専用止め金具[SH 2]ご注文形番 0494920000 (梱包数10)をご利用ください。



Klippon Connect スクリュークランプ式 Wシリーズ

WPE 16N

16 mm²



WPE 35

35 mm²



幅/長さ/高さ	mm
最大電流/最大接続電線サイズ	-/mm ²
接続電線範囲	mm ²

回路図の詳細については265頁をご覧ください。

技術データ

定格データ	
定格電線断面積	mm ²
隣接端子台への定格電圧	V
隣接端子台への定格インパルス耐電圧	kV
定格短時間電流	
汚染度	
プラグゲージ (IEC 60947-1) / 難燃性 (UL 94)	
認証 (防爆関連規格にも多数対応していますので 詳細はオンラインカタログをご覧ください。)	

接続電線 (H05V/H07V)	
単線 / より線	mm ²
細より線 / フェルール付より線	mm ²
締付トルク / クランプねじ	Nm
締付トルク (取付ねじ)	Nm
被覆剥き長さ* / ドライバ刃先サイズ	mm/-

備考
*フェルールの選定方法は264頁をご覧ください。

注文データ

本体	グリーン/イエロー
備考	

適合アクセサリ

止め金具	▶ 208頁
ページ	ペー
ドライバ	▶ 226頁
PENブリッジ	
端子台マーカ	▶ 232頁

12 x 56 x 46.5	
/ 25	
1.5...25	

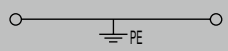

IEC 60947-7-2			
IEC	UL	CSA	EN 60079-7
16	AWG 14...6	AWG 14...6	
400			
6			
1920 A (16 mm ²)			
3			
B7 / V-0			



定格電線範囲	
1.5...16 / 1.5...25	
1.5...16 / 4...16	
1.2...2.4 / (M 4)	
0.5...1	
12 / 1.0 x 5.5 mm	

接続電線が25 mm²のより線の場合は2.2 Nmの締付トルクが必要です。

形番	梱包数	ご注文形番
WPE 16N	50	1019100000

形番	許容電流	梱包数	ご注文形番
WEW 35/2		50	1061200000
SDS 1.0X5.5X150		1	2749380000
WQV 16N-PEN BL	76 A	10	1071360000
DEK 5/5 MC NE WS		1000	1609801044
WS 12/6.5 MC NE WS		540	1609920000

16 x 56 x 62.5	
/ 35	
2.5...35	

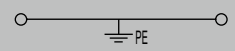

IEC 60947-7-2			
Ex eb II C Gb			
II 2 G D			
IEC	UL	CSA	EN 60079-7
35	AWG 12...2	AWG 12...2	35 mm ²
800			
8			
4200 A (35 mm ²)			
3			
B8 / V-0			



定格電線範囲	
2.5...50 / 2.5...35	
2.5...35 / 2.5...35	
4...5 / (M 6)	
1.2...2.4	
18 / 6.5 x 1.2 mm	

形番	梱包数	ご注文形番
WPE 35	25	1010500000

形番	許容電流	梱包数	ご注文形番
WEW 35/1		50	1059000000
SDS 1.2X6.5X150		1	2749390000
WQB-PEN 35		10	1060100000
DEK 5/5 MC NE WS		1000	1609801044
WS 12/6.5 MC NE WS		540	1609920000

DINレールについては250頁、フェルールについては251頁～をご覧ください。

レール取付時に絶縁保護が必要な際は専用止め金具「SH 2」ご注文形番 0494920000 (梱包数10) をご利用ください。

レール取付時に絶縁保護が必要な際は専用止め金具「SH 2」ご注文形番 0494920000 (梱包数10) をご利用ください。

WPE 35N

35 mm²



16 x 66 x 50.5
/ 50
2.5...50

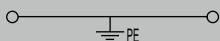

IEC 60947-7-2 Ex eb II C Gb II 2 G D

IEC	UL	CSA	EN 60079-7
35	AWG 12...2		35 mm ²
400			
6			
4200 A (35 mm ²)			
3			
B8 / V-0			



定格電線範囲

2.5...16 / 2.5...50
2.5...35 / 2.5...35
4...5 / (M 6)
1.2...2.4
18 / 6.5 x 1.2 mm

形番	梱包数	ご注文形番
WPE 35N	20	1717740000

形番	許容電流	梱包数	ご注文形番
WEW 35/2		50	1061200000
SDS 1.2X6.5X150		1	2749390000
DEK 5/8 MC NEWS		1000	1609801044
WS 12/6.5 MC NEWS		540	1609920000

レール取付時に絶縁保護が必要な際は専用止め金具[SH 2]ご注文形番 0494920000 (梱包数10)をご利用ください。

WPE 50N

50 mm²



18.5 x 71 x 69.6
/ 70
5.26...70

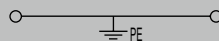

IEC 60947-7-2 Ex eb II C Gb II 2 G D

IEC	UL	CSA	EN 60079-7
50	AWG 10...0	AWG 14...0	50 mm ²
1000			
8			
6000 A (50 mm ²)			
3			
B10 / V-0			



定格電線範囲

10...16 / 10...70
10...50
4...6 / (M 6)
3...4
24 / S4 (DIN 6911)

接続電線が50および70 mm²の場合、TS 35 x 15(銅製、厚さ2.3 mm)のDINレールを使用する必要があります。

形番	梱包数	ご注文形番
WPE 50N	10	1846040000

形番	許容電流	梱包数	ご注文形番
WEW 35/1		50	1059000000
SKS 2.0-8.0 MR		1	9008870000
WQV PEN 50N	150 A	5	9201610000
DEK 5/8 MC NE WS		800	1856740000
WS 12/6.5 MC NE WS		540	1609920000

レール取付時に絶縁保護が必要な際は専用止め金具[SH 2]ご注文形番 0494920000 (梱包数10)をご利用ください。

WPE 70N/35

70 mm²



WPE 95N/120N

95 mm²



幅/長さ/高さ	mm
最大電流/最大接続電線サイズ	-/mm ²
接続電線範囲	mm ²

回路図の詳細については265頁をご覧ください。

技術データ

定格データ	
定格電線断面積	mm ²
隣接端子台への定格電圧	V
隣接端子台への定格インパルス耐電圧	kV
定格短時間電流	
汚染度	
プラグゲージ (IEC 60947-1) / 難燃性 (UL 94)	
認証 (防爆関連規格にも多数対応していますので 詳細はオンラインカタログをご覧ください。)	

接続電線 (H05V/H07V)

単線 / より線	mm ²
細より線 / フェルール付より線	mm ²
締付トルク / クランプねじ	Nm
締付トルク (取付ねじ)	Nm
被覆剥き長さ* / ドライバ刃先サイズ	mm/-

備考

*フェルールの選定方法は264頁をご覧ください。

注文データ

本体	グリーン/イエロー
備考	

適合アクセサリ

止め金具	▶ 208頁
	ページ
ドライバ	▶ 226頁
PENブリッジ	
端子台マーカ	▶ 232頁

20.5 x 75 x 85	
/ 95	
16...95	

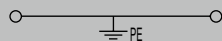

IEC 60947-7-2 Ex eb II C Gb II 2 G D

IEC	UL	CSA	EN 60079-7
70	AWG 6...0	AWG 6...0	70 mm ²
1000			
8			
8400 A (70 mm ²)			
3			
B11 / V-0			



定格電線範囲

16...16 / 16...95
16...70 / 16...50
8...12 / (M 8)
2...4
22 / S6 (DIN 6911)

接続電線が50~95 mm²の場合、TS 35 x 15 (鋼製、厚さ2.3 mm)のDINレールを使用する必要があります。

形番	梱包数	ご注文形番
WPE 70N/35	10	951220000

形番	許容電流	梱包数	ご注文形番
WEW 35/1		50	105900000
SKS 2.0-8.0 MR		1	900887000
WQV 70N-PEN	192 A	5	952584000
DEK 5/5 MC NE WS		1000	1609801044
WS 12/6.5 MC NE WS		540	160992000

DINレールについては250頁、フェルールについては251頁~をご覧ください。

レール取付時に絶縁保護が必要な際は専用止め金具「SH 2」ご注文形番 0494920000 (梱包数10) をご利用ください。

27 x 91 x 90	
/ 150	
16...150	

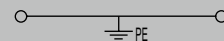

IEC 60947-7-2 Ex eb II C Gb II 2 G D

IEC	UL	CSA	EN 60079-7
95	AWG 4...0	AWG 4...0	120 mm ²
1000			
8			
11400 A (95 mm ²)			
3			
B13 / V-0			



定格電線範囲

16...16 / 16...150
16...120
16...20 / (M 10)
3...4
27 / S6 (DIN 6911)

接続電線が50~150 mm²の場合、TS 35 x 15 (鋼製、厚さ2.3 mm)のDINレールを使用する必要があります。

形番	梱包数	ご注文形番
WPE 95N/120N	5	184603000

形番	許容電流	梱包数	ご注文形番
WEW 35/1		50	105900000
SKS 2.0-8.0 MR		1	900887000
WQV PEN 95N/120N		5	920163000
DEK 5/5 MC NE WS		1000	1609801044
WS 12/6.5 MC NE WS		540	160992000

レール取付時に絶縁保護が必要な際は専用止め金具「SH 2」ご注文形番 0494920000 (梱包数10) をご利用ください。

WPE 70/95

95 mm²

WPE 120/150

120 mm²



幅/長さ/高さ	mm
最大電流/最大接続電線サイズ	-/mm ²
接続電線範囲	mm ²

回路図の詳細については265頁をご覧ください。

技術データ

定格データ	
定格電線断面積	mm ²
隣接端子台への定格電圧	V
隣接端子台への定格インパルス耐電圧	kV
定格短時間電流	
汚染度	
プラグゲージ (IEC 60947-1) / 難燃性 (UL 94)	
認証 (防爆関連規格にも多数対応していますので 詳細はオンラインカタログをご覧ください。)	

接続電線 (H05V/H07V)	
単線 / より線	mm ²
細より線 / フェルール付より線	mm ²
締付トルク / クランプねじ	Nm
締付トルク (取付ねじ)	Nm
被覆剥き長さ* / ドライバ刃先サイズ	mm/-

備考
*フェルールの選定方法は264頁をご覧ください。

注文データ

本体	グリーン/イエロー
備考	

適合アクセサリ

止め金具	▶ 208頁 ページ
ドライバ	▶ 226頁
PENブリッジ	
端子台マーカ	▶ 232頁

27 x 132 x 107	
/ 120	
13.3...120	

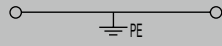

IEC 60947-7-2	Ex eb II C Gb	II 2 G D	
IEC	UL	CSA	EN 60079-7
95	AWG 6...0	AWG 6...0	95 mm ²
1000			
8			
11400 A (95 mm ²)			
3			
B12 / V-0			



定格電線範囲	
16...16 / 16...120	
16...95 / 35...50	
6...12 / (M 8)	
3...6	
30 / S6 (DIN 6911)	

接続電線が50~120 mm²の場合、TS 35 x 15 (銅製、厚さ2.3 mm)のDINレールを使用する必要があります。

形番	梱包数	ご注文形番
WPE 70/95	10	1037300000

形番	許容電流	梱包数	ご注文形番
WEW 35/1		50	1059000000
SKS 2.0-8.0 MR		1	9008870000
WQV 70/95-PEN	232 A	5	1072300000
DEK 5/5 MC NE WS		1000	1609801044
WS 12/6.5 MC NE WS		540	1609920000

32 x 132 x 117	
/ 150	
33.62...150	

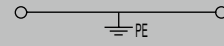

IEC 60947-7-2	Ex eb II C Gb	II 2 G D	
IEC	UL	CSA	EN 60079-7
120	AWG 2...250	AWG 2...250	150 mm ²
1000			
8			
14400 A (120 mm ²)			
3			
B13 / V-0			



定格電線範囲	
/ 35...150	
35...150 / 35...50	
10...20 / (M 10)	
3...6	
35 / S6 (DIN 6911)	

接続電線が50~150 mm²の場合、TS 35 x 15 (銅製、厚さ2.3 mm)のDINレールを使用する必要があります。

形番	梱包数	ご注文形番
WPE 120/150	10	1019700000

形番	許容電流	梱包数	ご注文形番
WEW 35/1		50	1059000000
SKS 2.0-8.0 MR		1	9008870000
WQV 120-PEN	292 A	5	1072400000
DEK 5/5 MC NE WS		1000	1609801044
WS 12/6.5 MC NE WS		540	1609920000

DINレールについては250頁、フェルールについては251頁をご覧ください。

レール取付時に絶縁保護が必要な際は専用止め金具「SH 2」ご注文形番 0494920000 (梱包数10) をご利用ください。

レール取付時に絶縁保護が必要な際は専用止め金具「SH 2」ご注文形番 0494920000 (梱包数10) をご利用ください。

Klippon Connect スクリューランプ式 Wシリーズ

WDK 2.5 PE

2.5 mm²



WDK 2.5N PE

2.5 mm²



幅/長さ/高さ	mm
最大電流/最大接続電線サイズ	-/mm ²
接続電線範囲	mm ²

回路図の詳細については265頁をご覧ください。

技術データ

定格データ	
定格電線断面積	mm ²
隣接端子台への定格電圧	V
隣接端子台への定格インパルス耐電圧	kV
定格短時間電流	

汚染度	3
プラグゲージ (IEC 60947-1) / 難燃性 (UL 94)	A3 / V-0

認証 (防爆関連規格にも多数対応していますので詳細はオンラインカタログをご覧ください。)

接続電線 (H05V/H07V)

単線 / より線	mm ²
細より線 / フェルル付より線	mm ²
締付トルク / クランプねじ	Nm
被覆剥き長さ* / ドライバ刃先サイズ	mm/-

備考

*フェルルの選定方法は264頁をご覧ください。

注文データ

本体	グリーン/イエロー
備考	

適合アクセサリ

ねじ式ショートバー (渡り金具)	▶206頁
2極	
10極	
エンドプレート / 分離板	
ページ	
ブルー	
ページ	
止め金具	▶208頁
ページ	
ドライバ	▶226頁
絶縁	
端子台マーカ	▶232頁

5.1 x 69.5 x 62.5	
/ 4	
0.05...4	



IEC 60947-7-2 Ex eb II C Gb II 2 G D

IEC	UL	CSA	EN 60079-7
2.5	AWG 22...12	AWG 26...12	4 mm ²
400			
6			
300 A (2.5 mm ²)			
3			
A3 / V-0			

定格電線範囲

0.5...4 / 1.5...4
0.5...4 / 0.5...2.5
0.4...0.6 / (M 2.5)
10 / 0.6 x 3.5 mm

絶縁カバー付フェルルの2.5mm²電線は、直径に対して最適化された絶縁カバー (ご注文形番:1333100000、梱包数500) でのみ圧着可能です。

形番	梱包数	ご注文形番
WDK 2.5PE	50	1036300000

形番	許容電流	梱包数	ご注文形番
WQV 2.5/2	32 A	50	1053660000
WQV 2.5/10	32 A	20	1054460000
WAP WDK2.5		20	1059100000
WEW 35/2		50	1061200000
S3TL-D06-35-100		1	S3TL-D06-35-100
DEK 5/5 MC NE WS	1000		1609801044
WS 8/5 MC NE WS	720		1640740000
DEK 5/5 MM WS	800		2007110000

5.1 x 60.7 x 54.95	
/ 4	
0.05...4	

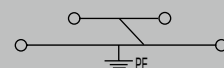

IEC 60947-7-2 Ex eb II C Gb II 2 G D

IEC	UL	CSA	EN 60079-7
2.5		AWG 26...12	4 mm ²
800			
8			
300 A (2.5 mm ²)			
3			
A3 / V-0			

定格電線範囲

0.5...4 / 1.5...4
0.5...4 / 0.5...2.5
0.4...0.6 / (M 2.5)
8 / 0.6 x 3.5 mm

絶縁カバー付フェルルの2.5mm²電線は、直径に対して最適化された絶縁カバー (ご注文形番:1333100000、梱包数500) でのみ圧着可能です。

形番	梱包数	ご注文形番
WDK 2.5N PE	50	1041620000

形番	許容電流	梱包数	ご注文形番
WAP WDK2.5/4 N		20	1084000000
WAP WDK2.5/4 N BL		20	1084080000
WTW EN		20	1058800000
WEW 35/2		50	1061200000
S3TL-D06-35-100		1	S3TL-D06-35-100
DEK 5/5 MC NE WS	1000		1609801044
WS 8/5 MC NE WS	720		1640740000
DEK 5/5 MM WS	800		2007110000

DINレールについては250頁、フェルルについては251頁~をご覧ください。

レール取付時に絶縁保護が必要な際は専用止め金具「SH 2」ご注文形番0494920000 (梱包数10) をご利用ください。

レール取付時に絶縁保護が必要な際は専用止め金具「SH 2」ご注文形番0494920000 (梱包数10) をご利用ください。ショートバー (渡り金具) については、Wシリーズの適合アクセサリのページをご覧ください。

WDK 4N PE

4 mm²



6.1 x 60.7 x 63.25
/ 6
0.13...6

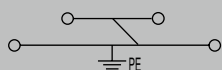

IEC 60947-7-2 Ex eb II C Gb II 2 G D

IEC	UL	CSA	EN 60079-7
4	AWG 26...10	AWG 26...10	6 mm ²
800			
8			
480 A (4 mm ²)			
3			
A3 / V-0			



定格電線範囲

0.5...6 / 1.5...6
0.5...4 / 1.5...4
0.5...1 / (M 3)
8 / 0.6 x 3.5 mm

形番	梱包数	ご注文形番
WDK 4N PE	50	1041920000

形番	許容電流	梱包数	ご注文形番
WAP WDK2.5/4 N		20	1084000000
WEW 35/2		50	1061200000
S3TL-D06-35-100		1	S3TL-D06-35-100
DEK 5/6 MC NEWS		1000	1609820000
WS 8/5 MM WS		800	2007150000
DEK 5/5 MM WS		800	2007110000

レール取付時に絶縁保護が必要な際は専用止め金具[SH 2]ご注文形番 0494920000 (梱包数10) をご利用ください。



Klippon Connect スクリュークランプ式 Wシリーズ

ヒューズ端子台

幅/長さ/高さ	mm
最大電流/最大接続電線サイズ	A/mm ²
接続電線範囲	mm ²

回路図の詳細については265頁をご覧ください。

技術データ

定格データ	
隣接端子台への定格電圧	V
定格電流	A
定格電線断面積	mm ²
インパルス耐電圧 / 汚染度	
難燃性 (UL 94)	
認証 (防爆関連規格にも多数対応していますので詳細はオンラインカタログをご覧ください。)	

接続電線 (H05V/H07V)	
単線 / より線	mm ²
細より線 / フェール付より線	mm ²
締付トルク / クランプねじ	Nm
被覆剥き長さ* / ドライバ刃先サイズ	mm/-

備考	
*フェールの選定方法は264頁をご覧ください。	

注文データ

本体	
	500 V AC/DC, LED無
	10~36 V AC/DC, LED付
	30~70 V AC/DC, LED付
	60~150 V AC/DC, LED付
	140~250 V AC/DC, LED付
備考	
LED付の場合、ヒューズが切れるとLEDが点灯します。	

適合アクセサリ

止め金具	▶ 208頁 ページ
ドライバ	▶ 226頁 Swiftlyセットカッター付ドライバ 絶縁
G-ヒューズカートリッジ、5 x 20 mm (IEC 60127-2)	▶ 249頁 0.25 A速断 0.50 A速断 1.00 A速断 2.00 A速断
端子台マーカ	▶ 232頁

WSI 4 4 mm²



8 x 50.7 x 42.5
6.3 / 4
0.5...4

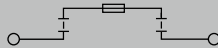

IEC 60947-7-3			
IEC	UL	CSA	EN 60079-7
500	300	300	
6.3	15	15	
4	AWG 30...12	AWG 30...12	
6 kV / 3			
V-0			



定格電線範囲	
0.5...4 / 1.5...4	
0.5...4	
0.4...0.4 / (M 3)	
8 / 0.6 x 3.5 mm	

形番	梱包数	ご注文形番
WSI 4	50	1886580000
WSI 4/LD 10-36V AC/DC	50	1886590000
WSI 4/LD 30-70V AC/DC	50	1886560000
WSI 4/LD 60-150V AC/DC	50	1886570000
WSI 4/LD 140-250V AC/DC	50	1886550000

形番	許容電流	梱包数	ご注文形番
WEW 35/2		50	1061200000
SWIFTY SET		1	9006060000
S3TL-D06-35-100		1	S3TL-D06-35-100
G 20/0.25A/F	0.25 A	10	0430500000
G 20/0.50A/F	0.5 A	10	0430600000
G 20/1.00A/F	1 A	10	0430700000
G 20/2.00A/F	2 A	10	0430900000
DEK 5/5 MC NE WS		1000	1609801044
WS 12/6 MC NE WS		600	1609900000

WSI 4
過負荷保護および短絡保護の適用範囲

形番	ご注文形番
WSI 4	1886580000

配置	適用			
	短絡保護のみ		過負荷保護および短絡保護	
	T _A 最大	公称値	T _A 最大	公称値
単体取付け	63 °C	4.0 W / 6.3 A	34 °C	1.6 W / 6.3 A
隣接取付け	47 °C	2.5 W / 6.3 A	23 °C	1.6 W / 6.3 A
上記定格内でご使用ください。				

DINレールについては250頁、フェールについては251頁~をご覧ください。

ヒューズの詳細は249頁をご参照ください。

WSI 4/2

4 mm²

WSI 4/2

過負荷保護および短絡保護の適用範囲



幅/長さ/高さ	mm
最大電流/最大接続電線サイズ	A/mm ²
接続電線範囲	mm ²

回路図の詳細については265頁をご覧ください。

9.1 x 81.6 x 53.5

6.3 / 6

0.5...6

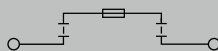

技術データ

定格データ	
隣接端子台への定格電圧	V
定格電流	A
定格電線断面積	mm ²
インパルス耐電圧 / 汚染度	
難燃性 (UL 94)	
認証 (防爆関連規格にも多数対応していますので詳細はオンラインカタログをご覧ください。)	

接続電線 (H05V/H07V)	
単線 / より線	mm ²
細より線 / フェルール付より線	mm ²
締付トルク / クランプねじ	Nm
被覆剥き長さ* / ドライバ刃先サイズ	mm/-
同一電線径2本接続時 (H05V/H07V)	
細より線	mm ²

備考
*フェルールの選定方法は264頁をご覧ください。

注文データ

本体	500 V AC/DC, LED無
	10~36 V AC/DC, LED付
	30~70 V AC/DC, LED付
	60~150 V AC/DC, LED付
	140~250 V AC/DC, LED付

備考
LED付の場合、ヒューズが切れるとLEDが点灯します。

適合アクセサリ

エンドプレート / 分離板	ページ
止め金具	▶ 208頁
ドライバ	▶ 226頁
	Swiftlyセットカッター付ドライバ
	絶縁
インジケータ付きG25 / インベリアル(インチ)ヒューズカートリッジ	▶ 249頁
	0.50 A速断 / 2 A
	2.00 A速断 / 5 A
	4.00 A速断 / 10 A
端子台マーカ	▶ 232頁

DINレールについては250頁、フェルールについては251頁~をご覧ください。

IEC 60947-7-3

IEC	UL	CSA	EN 60079-7
500	300	300	
6.3	15	15	
4	AWG 30...10	AWG 30...10	
6 kV / 3			
V-0			



定格電線範囲	
0.5...6 / 1.5...6	
0.5...6	
0.5...0.8 / (M 3)	
10 / 0.6 x 3.5 mm	
0.5...1.5	

幅/長さ/高さ=9.1 x 58.5 x 81.6 mm

形番	梱包数	ご注文形番
WSI 4/2	25	1880430000
WSI 4/2/LD 10-36V AC/DC	25	1880410000
WSI 4/2/LD 30-70V AC/DC	25	1880440000
WSI 4/2/LD 60-150V AC/DC	25	1880420000
WSI 4/2/LD 140-250V AC/DC	25	1880390000

形番	梱包数	ご注文形番	
WAP WSI4/2	50	1880450000	
WEW 35/2	50	1061200000	
SWIFTY SET	1	9006060000	
S3TL-D06-35-100	1	S3TL-D06-35-100	
GZ 2.0A/F	2 A	10	1460600000
GZ 5.0A/F	0.5 A	10	1460620000
GZ 10.0A/F		10	1460640000
DEK 5/5 MC NE WS	1000	1609801044	
WS 12/6 MC NE WS	600	1609900000	

ヒューズの詳細は249頁をご参照ください。

形番	ご注文形番
WSI 4/2	1880430000

配置	適用			
	短絡保護のみ		過負荷保護および短絡保護	
	T _A 最大	公称値	T _A 最大	公称値
単体取付け	55 °C	4.0 W / 10 A	35 °C	2.5 W / 2.5 A
隣接取付け	68 °C	2.5 W / 2.5 A	41 °C	1.6 W / 1.0 A

上記定格内でご使用ください。

WSI 6

6 mm²

WSI 6

過負荷保護および短絡保護の適用範囲



幅/長さ/高さ	mm
最大電流/最大接続電線サイズ	A/mm ²
接続電線範囲	mm ²

回路図の詳細については265頁をご覧ください。

7.9 x 60 x 61
6.3 / 10
0.5...10

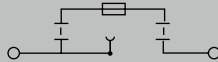

技術データ

定格データ	
隣接端子台への定格電圧	V
定格電流	A
定格電線断面積	mm ²
インパルス耐電圧 / 汚染度	
難燃性 (UL 94)	
認証 (防爆関連規格にも多数対応していますので 詳細はオンラインカタログをご覧ください。)	

接続電線 (H05V/H07V)	
単線 / より線	mm ²
細より線 / フェルル付より線	mm ²
締付トルク / クランプねじ	Nm
被覆剥き長さ* / ドライバ刃先サイズ	mm/-

備考
*フェルルの選定方法は264頁をご覧ください。

注文データ

本体	500 V AC/DC, LED無
備考	

適合アクセサリ

ねじ式ショートバー (渡り金具)	
	2極
	10極
	止め座金
	取付ねじ
エンドプレート / 分離板	
	ページ
	ページ
止め金具	▶208頁
	ページ
ドライバ	▶226頁
G-ヒューズカートリッジ、5 x 20 mm (IEC 60127-2)	▶249頁
	0.25 A速断
	0.50 A速断
	1.00 A速断
	2.00 A速断
端子台マーカ	▶232頁

IEC 60947-7-3

IEC	UL	CSA	EN 60079-7
500	600	600	
6.3	9.5	10	
6	AWG 22...8	AWG 20...8	
6 kV / 3			
V-0			



定格電線範囲	
0.5...10 / 1.5...10	
0.5...10 / 0.5...6	
0.8...1.6 / (M 3.5)	
12 / 0.8 x 4.0 mm	

形番	梱包数	ご注文形番
WSI 6	50	1011000000

ヒューズカートリッジでの最大電力損失 (1.6 W) により、定格電流が制限されます。

形番	許容電流	梱包数	ご注文形番
QL 2 SAK6N	41 A	50	0194300000
QL 10 SAK6N	41 A	20	0338300000
SS M3 D 128-A 3		50	0164400000
KISC M3X5		100	1052100000
WAP 2.5-10		50	1050000000
WAP 16+35 WTW 2.5-10		20	1050100000
WEW 35/2		50	1061200000
SDS 0.8X4.0X100		1	2749360000
G 20/0.25A/F	0.25 A	10	0430500000
G 20/0.50A/F	0.5 A	10	0430600000
G 20/1.00A/F	1 A	10	0430700000
G 20/2.00A/F	2 A	10	0430900000
DEK 5/8 MC NE WS		800	1856740000
WS 12/6.5 MC NE WS		540	1609920000
DEK 5/8 MM WS		500	2007130000
WS 8/8 MM WS		500	2007170000

形番	ご注文形番
WSI 6	1011000000

配置	適用			
	短絡保護のみ		過負荷保護および短絡保護	
	T _A 最大	公称値	T _A 最大	公称値
単体取付け	42 °C	4.0 W / 6.3 A	31 °C	1.6 W / 3.0 A
隣接取付け	36 °C	225 W / 6.3 A	27 °C	1.6 W / 3.0 A

上記定格内でご使用ください。

DINレールについては250頁、フェルルについては251頁~をご覧ください。

端子台マーカは片側のみに適合します。ショートバー (渡り金具) については、Wシリーズの「適合アクセサリ」のページをご覧ください。

断路端子台

幅/長さ/高さ	mm
最大電流/最大接続電線サイズ	A/mm ²
接続電線範囲	mm ²

回路図の詳細については265頁をご覧ください。

技術データ

定格データ	
定格電圧	V
定格電流	A
定格電線断面積	mm ²
インパルス耐電圧 / 汚染度	
プラグゲージ (IEC 60947-1) / 難燃性 (UL 94)	
操作サイクル数	
認証 (防爆関連規格にも多数対応していますので 詳細はオンラインカタログをご覧ください。)	

接続電線 (H05V/H07V)	
単線 / より線	mm ²
細より線 / フェルール付より線	mm ²
締付トルク / クランプねじ	Nm
被覆剥き長さ* / ドライバ刃先サイズ	mm/-
同一電線径2本接続時 (H05V/H07V)	
細より線	mm ²

備考	
*フェルールの選定方法は264頁をご覧ください。	

注文データ

本体	
	ページ
	ブルー
	断路レバーなし、ページ
備考	

適合アクセサリ

ショートバー (渡り金具)	▶202頁
	2極
	10極
エンドプレート / 分離板	ページ
止め金具	▶208頁
	ページ
5 x 20 mmカートリッジ ヒューズホルダ	▶248頁
	400 V AC/DC、LED無
	10~36 V AC/DC、red LED
	140~250 V AC/DC、red LED
モジュールプラグ (最大、250 V)	▶249頁
	フィッティング無
	ワイヤジャンパ付
	1N4007ダイオード付
テストアダプタ	
ドライバ	▶226頁
	絶縁
端子台マーカ	▶232頁

DINレールについては250頁、フェルールについては251頁~をご覧ください。

WTR 2.5 2.5 mm²



5.1 x 60 x 48
24 / 4
0.05...4



IEC 60947-7-1

IEC	UL	CSA	EN 60079-7
500	600	300	
24	20	10	
2.5	AWG 30...12	AWG 26...12	
6 kV / 3			
A3 / V-0			



定格電線範囲	
0.5...4 / 1.5...4	
0.5...4	
0.4...0.8 / (M 2.5)	
10 / 0.6 x 3.5 mm	

0.5...1.5
絶縁カバー付フェルールの2.5mm ² 電線、ご注文形番1333100000 (梱包数500)のみ

形番	梱包数	ご注文形番
WTR 2.5	100	1855610000
WTR 2.5 BL	100	8731640000
WTR 2.5/0.TNHE	100	8731700000

形番	許容電流	梱包数	ご注文形番
ZQV 2.5N/2	24 A	60	1527540000
ZQV 2.5N/10	24 A	20	1527690000

WAP 2.5-10	50	1050000000
------------	----	------------

WEW 35/2	50	1061200000
----------	----	------------

SIHA 3/G20	6.3 A	25	7921560000
SIHA 3/G20/LD 10-36V		25	7921570000
SIHA 3/G20/LD 140-250V		25	7921600000

BEST	50	1833100000	
BEST/DRBR	22 A	50	1878570000
BEST/D	1 A	50	1878560000

WTA 6 WTR2.5	6 A	25	1632380000
--------------	-----	----	------------

S3TL-D06-35-100	1	S3TL-D06-35-100
-----------------	---	-----------------

DEK 5/5 MC NE WS	1000	1609801044
WS 12/5 MC NE WS	720	1609860000
WS 8/5 MM WS	800	2007150000
DEK 5/5 MM WS	800	2007110000

ショートバー (渡り金具) については、Wシリーズの「適合アクセサリ」のページをご覧ください。

WTR 2.5/ZZ 2.5 mm²



5.1 x 60 x 46.5
16 / 4
0.13...4

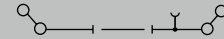

IEC	UL	CSA	EN 60079-7
400	300	300	
16	10	10	
2.5	AWG 26...12	AWG 26...12	
6 kV / 3			
A3 / V-0			



定格電線範囲	
0.5...4 / 1.5...4	
0.5...4 / 0.5...2.5	
0.5...1 / (M 3)	
7 / 0.6 x 3.5 mm	

0.5...1.5

形番	梱包数	ご注文形番
WTR 2.5/ZZ	50	1039900000
WTR 2.5/ZZ BL	50	1039980000
WTR 2.5/ZZ 0.TNHE	50	1774670000

絶縁カバー付フェルールの2.5mm²電線は、直径に対して最適化された絶縁カバー (ご注文形番:1333100000、梱包数500) でのみ装着可能です。

形番	許容電流	梱包数	ご注文形番
ZQV 2.5N/2	24 A	60	1527540000
ZQV 2.5N/10	24 A	20	1527690000

WAP WTR2.5/ZZ	20	1074600000
---------------	----	------------

WEW 35/2	50	1061200000
----------	----	------------

SIHA 1/G20	6.3 A	25	9537550000
SIHA 1/G20 10-36V	6.3 A	25	9537560000

BEST	50	1833100000	
BEST/DRBR	22 A	50	1878570000
BEST/D	1 A	50	1878560000

WTA 6 WTR2.5	6 A	25	1632380000
--------------	-----	----	------------

S3TL-D06-35-100	1	S3TL-D06-35-100
-----------------	---	-----------------

DEK 5/5 MC NE WS	1000	1609801044
WS 12/5 MC NE WS	720	1609860000
WS 8/5 MM WS	800	2007150000
DEK 5/5 MM WS	800	2007110000

ショートバー (渡り金具) については、Wシリーズの「適合アクセサリ」のページをご覧ください。

Klippon Connect スクリュークランプ式 Wシリーズ

WTR 4 4 mm²



幅/長さ/高さ	mm
最大電流/最大接続電線サイズ	A/mm ²
接続電線範囲	mm ²

6.1 x 60 x 48	
32 / 6	
0.22...6	

回路図の詳細については265頁をご覧ください。

技術データ

定格データ	
定格電圧	V
定格電流	A
定格電線断面積	mm ²
インパルス耐電圧 / 汚染度	
プラグゲージ (IEC 60947-1) / 難燃性 (UL 94)	
操作サイクル数	
認証 (防爆関連規格にも多数対応していますので詳細はオンラインカタログをご覧ください。)	

IEC	UL	CSA	EN 60079-7
500	300	300	
32	10	10	
4	AWG 22...10	AWG 22...10	
6 kV / 3			
A4 / V-0			



接続電線 (H05V/H07V)	
単線 / より線	mm ²
細より線 / フェルール付より線	mm ²
締付トルク / クランプねじ	Nm
被覆剥き長さ* / ドライバ刃先サイズ	mm/-
同一電線径2本接続時 (H05V/H07V)	
細より線	mm ²

定格電線範囲	
0.5...6 / 1.5...6	
0.5...4 / 0.5...2.5	
0.5...0.6 / (M 3)	
13 / 0.6 x 3.5 mm	

備考	
*フェルールの選定方法は264頁をご覧ください。	

注文データ

本体	
	ページ
	ブルー
	断路レバーなし、ページ
備考	

形番	梱包数	ご注文形番
WTR 4	50	7910180000
WTR 4 BL	50	7910190000
WTR 4/O.TNHE	50	2436380000

適合アクセサリ

ショートバー (渡り金具)		▶202頁
	2極	
	10極	
エンドプレート / 分離板		ページ
	ページ	
止め金具		▶208頁
	ページ	
5 x 20 mmカートリッジ ヒューズホルダ		▶248頁
	400 V AC/DC, LED無	
	10~36 V AC/DC, 赤色LED	
	140~250 V AC/DC, 赤色LED	
モジュールプラグ (最大、250 V)		▶249頁
	フィッティング無	
	ワイヤジャンパ付	
	1N4007ダイオード付	
ドライバ		▶226頁
	絶縁	
端子台マーカ		▶232頁

形番	許容電流	梱包数	ご注文形番
ZQV 4N/2	32 A	60	1527930000
ZQV 4N/10	32 A	20	1528090000
WAP 2.5-10		50	1050000000
WAP 16+35 WTW 2.5-10		20	1050100000
WEW 35/2		50	1061200000
SIHA 3/G20	6.3 A	25	7921560000
SIHA 3/G20/LD 10-36V		25	7921570000
SIHA 3/G20/LD 140-250V		25	7921600000
BEST		50	1833100000
BEST/DRBR	22 A	50	1878570000
BEST/D	1 A	50	1878560000
S3TL-D06-35-100		1	S3TL-D06-35-100
WS 12/5 MC NE WS		720	1609860000
WS 8/6 MM WS		600	2007160000
DEK 5/6 MM WS		600	2007120000

DINレールについては250頁、フェルールについては251頁~をご覧ください。

ショートバー (渡り金具) については、Wシリーズの「適合アクセサリ」のページをご覧ください。

Klippon Connect スクリュークランプ式 Wシリーズ

WTR 4/ZZ

4 mm²

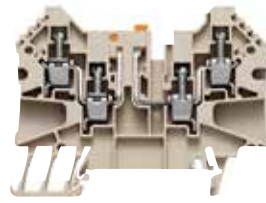

6.1 x 70 x 53
27 / 6
0.05...6



WTR 4/ZR

4 mm²

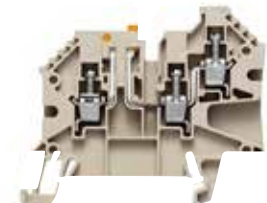

6.1 x 63.5 x 53
27 / 6
0.05...6



幅/長さ/高さ mm
最大電流/最大接続電線サイズ A/mm²
接続電線範囲 mm²

回路図の詳細については265頁をご覧ください。

技術データ

定格データ	
定格電圧	V
定格電流	A
定格電線断面積	mm ²
インパルス耐電圧 / 汚染度	
プラグゲージ (IEC 60947-1) / 難燃性 (UL 94)	
操作サイクル数	
認証 (防爆関連規格にも多数対応していますので 詳細はオンラインカタログをご覧ください。)	

接続電線 (H05V/H07V)	
単線 / より線	mm ²
細より線 / フェルール付より線	mm ²
締付トルク / クランプねじ	Nm
被覆剥き長さ* / ドライバ刃先サイズ	mm/-
同一電線径2本接続時 (H05V/H07V)	
より線	mm ²
細より線	mm ²

備考
*フェルールの選定方法は264頁をご覧ください。

注文データ

本体	
	ページ
	ブルー
	断路レバーなし、ページ
備考	

適合アクセサリ

ショートバー (渡り金具)	▶202頁
	2極
	10極
エンドプレート / 分離板	
	ページ
止め金具	
	▶208頁
	ページ
5 x 20 mmカートリッジ ヒューズホルダ	▶248頁
	400 V AC/DC, LED無
	10~36 V AC/DC, red LED
	140~250 V AC/DC, red LED
モジュールプラグ (最大、250 V)	
	▶249頁
	フィッティング無
	ファイヤジャンパ付
	1N4007ダイオード付
断路プラグ	
	▶249頁
	イエロー
ドライバ	
	▶226頁
	絶縁
端子台マーカ	
	▶232頁

DINレールについては250頁、フェルールについては251頁~をご覧ください。

IEC	UL	CSA	EN 60079-7
500	600	600	
27	25	25	
4	AWG 30...10	AWG 30...10	
6 kV / 3			
A4 / V-0			



定格電線範囲	
0.5...6 / 1.5...6	
0.5...4 / 0.5...2.5	
0.5...1 / (M 3)	
10 / 0.6 x 3.5 mm	
0.5...1.5	

形番	梱包数	ご注文形番
WTR 4/ZZ	50	1905090000
WTR 4/ZZ BL	50	1193450000
WTR 4/ZZ/O.TNHE	50	2436420000

形番	許容電流	梱包数	ご注文形番
ZQV 4N/2	32 A	60	1527930000
ZQV 4N/10	32 A	20	1528090000
WAP WDU/WTR4/ZZ			
		50	1905150000
WEW 35/2			
		50	1061200000
SIHA 3/G20			
	6.3 A	25	7921560000
		25	7921570000
		25	7921600000
BEST			
		50	1833100000
	22 A	50	1878570000
	1 A	50	1878560000
TNST			
	20 A	50	1833090000
S3TL-D06-35-100			
		1	S3TL-D06-35-100
WS 12/5 MC NE WS			
		720	1609860000
DEK 5/6 MM WS			
		600	2007120000
WS 8/6 MM WS			
		600	2007160000

ショートバー (渡り金具) については、Wシリーズの「適合アクセサリ」のページをご覧ください。

IEC	UL	CSA	EN 60079-7
500	600	600	
27	25	25	
4	AWG 30...10	AWG 30...10	
6 kV / 3			
A4 / V-0			



定格電線範囲	
0.5...6 / 1.5...6	
0.5...4 / 0.5...2.5	
0.5...1 / (M 3)	
10 / 0.6 x 3.5 mm	
0.5...1.5	
0.5...1.5	

形番	梱包数	ご注文形番
WTR 4/ZR	50	1905080000
WTR 4/ZR/O.TNHE	50	2436400000

形番	許容電流	梱包数	ご注文形番
ZQV 4N/2	32 A	60	1527930000
ZQV 4N/10	32 A	20	1528090000
WAP WDU/WTR4/ZR			
		50	1905070000
WEW 35/2			
		50	1061200000
SIHA 3/G20			
	6.3 A	25	7921560000
		25	7921570000
		25	7921600000
BEST			
		50	1833100000
	22 A	50	1878570000
	1 A	50	1878560000
TNST			
	20 A	50	1833090000
S3TL-D06-35-100			
		1	S3TL-D06-35-100
DEK 5/5 MC NE WS			
		1000	1609801044
WS 12/5 MC NE WS			
		720	1609860000
DEK 5/6 MM WS			
		600	2007120000
WS 8/6 MM WS			
		600	2007160000

ショートバー (渡り金具) については、Wシリーズの「適合アクセサリ」のページをご覧ください。

適合アクセサリ

ZQVプラグイン式ショートバー (渡り金具)



ZQVのショートバーは、取り扱いが簡単で迅速な組立が可能のため、ねじ式による組立に比べて、作業時間を大幅に短縮できます。

アセンブリ/技術情報

- ZQVはショートバー接続口に手で押し込みます。
 <重要> ZQVが正しく押し込まれていることを確認してください。ショートバーが、ショートバー接続口からはみ出さないようにしてください。
- 交換、または取り外す際には、ドライバを使用して取り出します。
- 本アクセサリを使用する際の定格電圧は400 Vです。
- 異なる色のショートバーを使用する事で、電位を区別できます。
 <重要> ショートバーを変形させないでください。

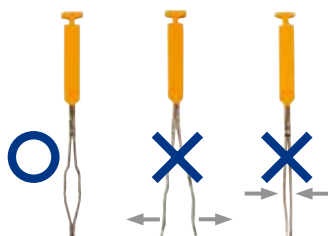

1つのショートバー接続口

標準短絡接続



隣接短絡接続



飛越し短絡接続



2つのショートバー接続口

並列飛越し短絡接続

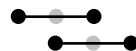

並列延長短絡接続

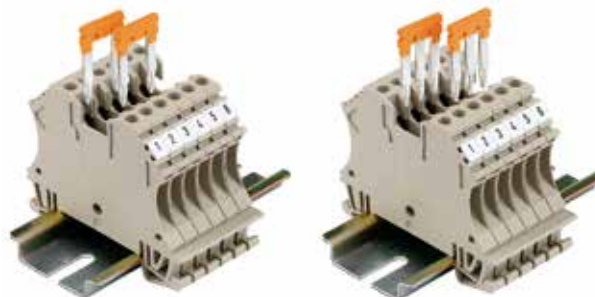

端子台とショートバーの組合せで可能な短絡接続

端子台タイプ (標準)	ショートバー (渡り金具)	標準 短絡接続	隣接 短絡接続	飛越し 短絡接続	並列飛越し 短絡接続	並列延長 短絡接続
WDU 1.5/ R3.5	ZQV 1.5/ R3.5	●	●	●		
WDK 1.5/ R3.5	ZQV 1.5/ R3.5	●	●	●		
WDU 2.5/1.5/ZR	ZQV 2.5N	●	●	●	●	●
WDU 2.5	ZQV 2.5N	●	●	●	●	●
WDK 2.5 ZQV	ZQV 2.5N	●	●	●		
WTR 2.5/ZZ	ZQV 2.5	●	●	●		
WDU 4	ZQV 4N	●	●	●	●	●
WTR 4...	ZQV 4N	●	●	●		
WDU/PE/4ZZ/ZR	ZQV 4N	●	●	●	●	●
WTR 4/ZZ/ZR	ZQV 4N	●	●	●		
コンパクト						
WDU 2.5N ZQV	ZQV 2.5N	●	●	●	●	●
WDK 2.5N...	ZQV 2.5N	●	●	●		
WDK 2.5N PE	ZQV 2.5N	●	●	●		
WDU 4N	ZQV 4N	●	●	●	●	●
WDK 4N...	ZQV 4N	●	●	●		
WDK 4N PE	ZQV 4N	●	●	●		

連続ショートバー (渡り金具)

ZQV 2.5N/20 (20極) およびZQV 4N/20 (20極) は、構成を必要な極数にカスタマイズする時間を短縮するのに最適です (ツールKT ZQV (9002170000) などを使用)。1列に20極を超えた構成は推奨しません。

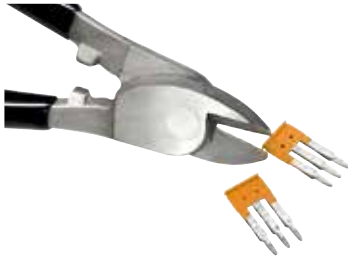

※3極以上でご使用ください。

WDU 2.5、WDU 4、およびWDU 2.5/1.5/ZRの特長

- 3電位の短絡接続
 <重要> 定格電圧は125Vに低下します。
- 2電位の短絡接続
 <重要> 400Vで外部ショートバー接続口を使用している場合のみ
- 中央のショートバー接続口はZQVまたはWQVのいずれかが使用できます。

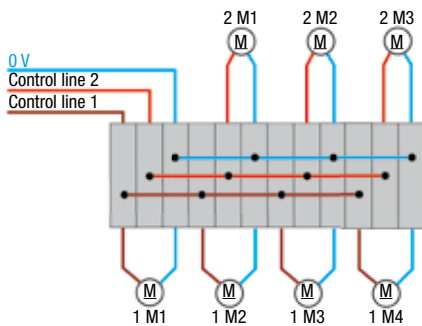

<重要> 切断したZQVを使用する際、定格電圧は25Vです。



ショートバー (渡り金具)

Aシリーズ端子台にも使用可能です。

ZQV 2.5N

ZQV 4N

技術データ
許容電流 A

注文データ

2極
3極
4極
5極
6極
7極
8極
9極
10極
20極



ZQV 2.5N

備考

形番	梱包数	ご注文形番
ZQV 2.5N/2	60	1527540000
ZQV 2.5N/3	60	1527570000
ZQV 2.5N/4	60	1527590000
ZQV 2.5N/5	20	1527620000
ZQV 2.5N/6	20	1527630000
ZQV 2.5N/7	20	1527640000
ZQV 2.5N/8	20	1527670000
ZQV 2.5N/9	20	1527680000
ZQV 2.5N/10	20	1527690000
ZQV 2.5N/20	20	1527720000

形番	梱包数	ご注文形番
ZQV 4N/2	60	1527930000
ZQV 4N/3	60	1527940000
ZQV 4N/4	60	1527970000
ZQV 4N/5	60	1527980000
ZQV 4N/6	20	1527990000
ZQV 4N/7	20	1528020000
ZQV 4N/8	20	1528030000
ZQV 4N/9	20	1528070000
ZQV 4N/10	20	1528090000

技術データ
許容電流 A

注文データ

2極
3極
4極
5極
6極
7極
8極
9極
10極
20極



ZQV 2.5N

備考

形番	梱包数	ご注文形番
ZQV 2.5N/2 BL	60	1527740000
ZQV 2.5N/3 BL	60	1527770000
ZQV 2.5N/4 BL	60	1527780000
ZQV 2.5N/5 BL	20	1527790000
ZQV 2.5N/6 BL	20	1527820000
ZQV 2.5N/7 BL	20	1527830000
ZQV 2.5N/8 BL	20	1527840000
ZQV 2.5N/9 BL	20	1527870000
ZQV 2.5N/10 BL	20	1527880000
ZQV 2.5N/20 BL	20	1527890000

形番	梱包数	ご注文形番
ZQV 4N/2 BL	60	1528040000
ZQV 4N/3 BL	60	1528080000
ZQV 4N/4 BL	60	1528120000
ZQV 4N/5 BL	60	1528140000
ZQV 4N/6 BL	20	1528170000
ZQV 4N/7 BL	20	1528180000
ZQV 4N/8 BL	20	1528190000
ZQV 4N/9 BL	20	1528220000
ZQV 4N/10 BL	20	1528230000

技術データ
許容電流 A

注文データ

2極
3極
4極
5極
6極
7極
8極
9極
10極
20極



ZQV 2.5N

備考

形番	梱包数	ご注文形番
ZQV 2.5N/2 RD	60	2108470000
ZQV 2.5N/3 RD	60	2108690000
ZQV 2.5N/4 RD	60	2108700000
ZQV 2.5N/5 RD	20	2108710000
ZQV 2.5N/6 RD	20	2108720000
ZQV 2.5N/7 RD	20	2108810000
ZQV 2.5N/8 RD	20	2108870000
ZQV 2.5N/9 RD	20	2108900000
ZQV 2.5N/10 RD	20	2108910000
ZQV 2.5N/20 RD	20	2108920000

形番	梱包数	ご注文形番
ZQV 4N/2 RD	60	2460450000
ZQV 4N/3 RD	60	2460810000
ZQV 4N/4 RD	60	2460800000
ZQV 4N/5 RD	60	2460790000
ZQV 4N/6 RD	20	2460780000
ZQV 4N/7 RD	20	2460770000
ZQV 4N/8 RD	20	2460760000
ZQV 4N/9 RD	20	2460750000
ZQV 4N/10 RD	20	2460740000

Klippon Connect スクリューランプ式 Wシリーズ



WQVねじ式ショートバー (渡り金具)



個別の層を切り離す、必要な極数を作成する、または2つの電圧を並行して印加するなど、WQV短絡接続システムをさまざまな方法で活用することにより、個別のモジュールを簡単に構成することができます。

技術説明

- 端子台の全定格電流を任意の極数に分配できます。
- 400 Vまでは、隣接したWQVにエンドプレートや分離板が不要です。

組立

- WQVを端子台の中央にあるショートバー接続口に配置して、ねじで締めます。
- 個別のWQVは、ツール (WAW1 (900450000)) を使用して切り離せます。切り離した後、個別または複数の端子台を繋げることができます。



- 固定ねじ

任意の極数 (拡張)

必要な極数を作成するため、事前に装着されたショートバーを1つずつ設定できます。

これを行うには、2つの同一WQVが重なるようにWQVの最後と最初の接点を調整します。

- まず、いずれかのWQVの外部接点の1つにある固定ねじとドライバガイド (絶縁部) を取り外します。

(下図1参照)



(図1)

- 次に、固定ねじと絶縁部を外したWQVを挿入します。同時に、接続部が重なるように、部品を外していないWQVを平行に挿入します。部品を外していないWQVの固定ねじを使用して、接続をねじで留めます。



2電位の平行ルーティング

- WQV短絡接続システムには1接続口しかありませんが、オフセット短絡接続にも使用できます。次ページの「並列飛越し短絡接続」の写真を参照してください。

ショートバーおよびテストプラグと組み合わせたWQV

- WQVの固定ねじと絶縁部を取り外します。

ショートバーをその箇所に取り付けます。これで、安全なテストポイントを結合できます。

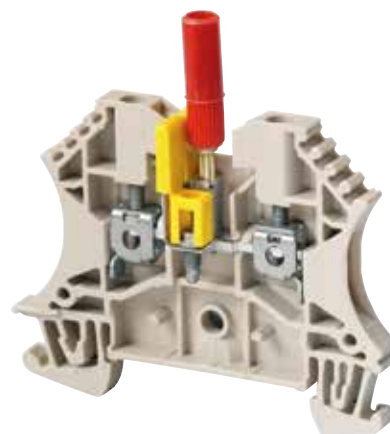

1つのショートバー接続口

標準短絡接続

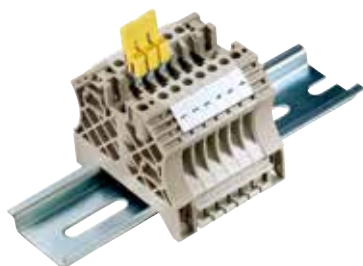

隣接短絡接続

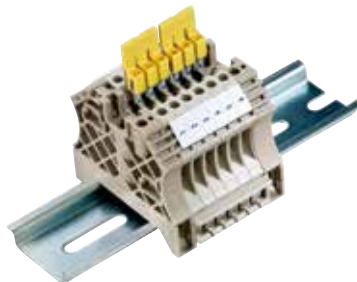

飛越し短絡接続

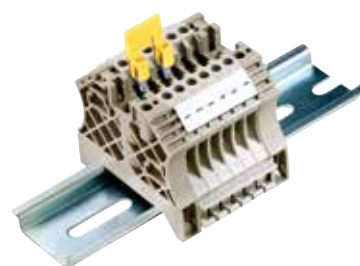

並列飛越し短絡接続

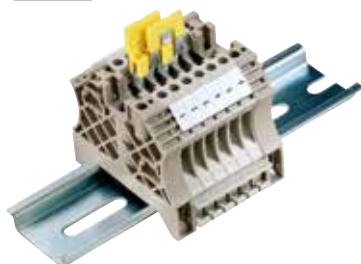

並列延長短絡接続

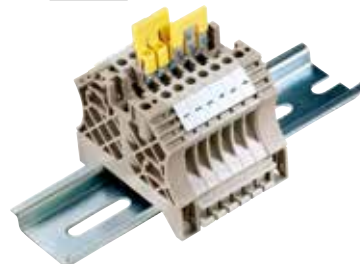

端子台とショートバーの組合せで可能な短絡接続

端子台タイプ (標準)	ショートバー (渡り金具)	標準 短絡接続	隣接 短絡接続	飛越し 短絡接続	並列飛越し 短絡接続	並列延長 短絡接続
WDU 1.5/ZZ	WQV 2.5	●	●	●	●	●
WDU 1.5/BLZ	WQV 2.5	●	●	●	●	●
WDU 2.5/1.5/ZR	WQV 2.5	●	●	●	●	●
WDU 2.5 - WDU 35	WQV 2.5 - WQV 35	●	●	●	●	●
WDK 2.5...	WQV 2.5	●	●	●	●	●
WDK 2.5 PE	WQV 2.5	●	●	●	●	●
WDU 2.5/BLZ	WQV 2.5	●	●	●	●	●
WDK 2.5/BLZ	WQV 2.5	●	●	●	●	●
WDU 2.5 F...	WQV 2.5	●	●	●	●	●
WDK 2.5 F...	WQV 2.5	●	●	●	●	●
WDU 4... - WDU 35...	WQV 4 - WQV 35	●	●	●	●	●
WDU 70/95	WQV 70/95	●	●	●	●	●
WDU 120/150	WQV 120/150	●	●	●	●	●
WDU 240	WQB 240	●	●	●	●	●
コンパクト						
WDU 2.5N	WQV 2.5	●	●	●	●	●
WDU 2.5N 600V	WQV 2.5	●	●	●	●	●
WDU 16N	WQV 16N	●	●	●	●	●
WDU 35N	WQV 35N	●	●	●	●	●
WDU 50N	WQV 50N	●	●	●	●	●
WDU 70N	WQV 70N	●	●	●	●	●
WDU 95N/120N	WQV 95N/120N	●	●	●	●	●

WQVねじ式ショートバー (渡り金具)

WQV 2.5

技術データ	
許容電流	A
注文データ	
2極	
3極	
4極	
5極	
6極	
7極	
8極	
9極	
10極	
15極	
20極	
32極	
備考	



WQV 2.5

32			
形番	梱包数	ご注文形番	
WQV 2.5/2	50	1053660000	
WQV 2.5/3	50	1053760000	
WQV 2.5/4	50	1053860000	
WQV 2.5/5	10	1053960000	
WQV 2.5/6	10	1054060000	
WQV 2.5/7	10	1054160000	
WQV 2.5/8	10	1054260000	
WQV 2.5/9	10	1054360000	
WQV 2.5/10	20	1054460000	
WQV 2.5/15	10	1059660000	
WQV 2.5/20	10	1577570000	
WQV 2.5/32	10	1577600000	
備考			

WQV 4

41			
形番	梱包数	ご注文形番	
WQV 4/2	50	1051960000	
WQV 4/3	50	1054560000	
WQV 4/4	50	1054660000	
WQV 4/5	10	1057860000	
WQV 4/6	10	1057160000	
WQV 4/7	10	1057260000	
WQV 4/10	20	1052060000	
備考			

WQV 6

57			
形番	梱包数	ご注文形番	
WQV 6/2	50	1052360000	
WQV 6/3	50	1054760000	
WQV 6/4	50	1054860000	
WQV 6/5	50	1062660000	
WQV 6/6	50	1062670000	
WQV 6/7	50	1062680000	
WQV 6/10	20	1052260000	
備考			

WQV 50N

技術データ	
許容電流	A
注文データ	
2極	
3極	
4極	
5極	
5極	
備考	



WQV 50N

150			
形番	梱包数	ご注文形番	
WQV 50N/2	5	1834060000	
WQV 50N/3	5	1834070000	
WQV 50N/4	5	1834080000	
WQV 50N/5	5	2004960000	
WQV 50N/5/3/1	5	1469080000	
備考			

WQV 70N

192			
形番	梱包数	ご注文形番	
WQV 70N/2	5	9512240000	
WQV 70N/3	5	9512250000	
WQV 70N/4	5	9531290000	
WQV 70N/5/3/1	5	1393020000	
備考			

WQV 95N/120N

269			
形番	梱包数	ご注文形番	
WQV 95N/120N/2	5	1826890000	
WQV 95N/120N/3	5	1826900000	
WQV 95N/120N/4	5	1826910000	
WQV 95N/120N/5/3/1	5	1469090000	
備考			

WQV 10

63		
形番	梱包数	ご注文形番
WQV 10/2	50	1052560000
WQV 10/3	50	1054960000
WQV 10/4	50	1055060000
WQV 10/10	20	1052460000

WQV 16

101		
形番	梱包数	ご注文形番
WQV 16/2	50	1053260000
WQV 16/3	50	1055160000
WQV 16/4	50	1055260000
WQV 16/10	10	1053360000

WQV 16N

76		
形番	梱包数	ご注文形番
WQV 16N/2	50	1636560000
WQV 16N/3	50	1636570000
WQV 16N/4	50	1636580000

WQV 35

112		
形番	梱包数	ご注文形番
WQV 35/2	50	1053060000
WQV 35/3	50	1055360000
WQV 35/4	50	1055460000
WQV 35/10	10	1053160000

WQV 120

269		
形番	梱包数	ご注文形番
WQV 120/2	5	1063300000
WQV 120/3	5	1063400000



Klippon Connect スクリューランプ式 Wシリーズ

テストアダプタ

WTA 1



WTA 2



WTA 3



寸法	
幅/長さ/高さ	mm
被覆剥き長さ	mm
定格データ	
定格電圧	V
定格電流	A
定格電線断面積	mm ²
接続電線 (H05V/H07V)	
単線 / より線	mm ²
細より線 / フェール付より線	mm ²
注文データ	
1極 / 始端用 スナップ式ベグ付 10極	
備考	

5 / 66.1			
6			
IEC	UL	CSA	
250	0		
6	0		
1.5	LEER		
0.5...1.5			
1...1.5			
形番	梱包数	ご注文形番	
WTA 1 WDU1.5	25	1632290000	
WTA 1/ZA WDU1.5	25	1632300000	

5 / 66.1			
6			
IEC	UL	CSA	
250	0		
6	0		
1.5	LEER		
0.5...1.5			
1...1.5			
形番	梱包数	ご注文形番	
WTA 2 WDU2.5-10	25	1632320000	
WTA 2/ZA WDU2.5-10	25	1632330000	
WTA 2/10 WDU2.5/10	5	1632340000	

6 / 66.1			
6			
IEC	UL	CSA	
250	0		
6	0		
1.5	LEER		
0.5...1.5			
1...1.5			
形番	梱包数	ご注文形番	
WTA 3 WDU4	25	1632350000	
WTA 3/ZA WDU4	25	1632360000	

止め金具

WEW 35/1



WEW 35/2



EW 35



寸法	
幅/長さ/高さ	mm
最低使用温度	-50 °C
最高使用温度	100 °C
材質	Wemid
難燃性 (UL 94)	V-2
注文データ	
ページュ	
備考	

12 / 56 / 62.5			
-50 °C			
100 °C			
Wemid			
V-2			
形番	梱包数	ご注文形番	
WEW 35/1	50	1059000000	
ワンタッチ取付タイプ			

8 / 56 / 46.5			
-50 °C			
100 °C			
Wemid			
V-2			
形番	梱包数	ご注文形番	
WEW 35/2	100	1061200000	
ワンタッチ取付タイプ			

8.5 / 46 / 27			
-50 °C			
100 °C			
Wemid			
V-2			
形番	梱包数	ご注文形番	
EW 35	50	0383560000	
ワンタッチ取付タイプ			



ツール

実用的なツールを豊富にラインアップ

あらゆる用途に対応できる高品質で実用的なツールによって、お客様の作業の簡素化・効率化を促進し、長期的な生産性向上にも貢献します。

被覆剥きツール

自動調整の stripax 被覆剥きツールで 0.08 ~ 10 mm² の電線の被覆を正確に剥がすことができます。また、stripax 16 は 6 ~ 16 mm² の電線に対応しており、手作業向けに特別に開発された刃を搭載しています。



ツール

圧着ツール

PZ 6 Roto は回転式ダイスを搭載しており、フェールルを前または横から挿入できます。さまざまな電線サイズの圧着が可能で、高い処理品質を保証します。



カッター

特別にデザインされたカッターにより、電線を変形させることなく滑らかでまっすぐに切断できます。



トルクドライバ

適切なトルクドライバを使用することで、正しいトルク範囲の維持を可能にします。



ツール

カッター

- 異なる電線サイズに適用するためデザインされた切断刃により、断面積の小さな電線の切断品質も向上
 - 電線を変形させずに切断可能
 - 人間工学に基づいたハンドル設計
 - 最小限の力で切断可能
- ステンレス製、ステンレス外装、アルミ合金、および硬銅製電線には適しません
- 通電中の電線を切断しないでください。

技術データ

切断可能電線範囲	
単線、最大断面積	mm ² /-
より線、最大断面積	mm ² /-
細より線、最大断面積	mm ² /-
最大直径	mm
ツール本体データ	
本体直径 / 幅 / 高さ	mm
重量	g
備考	

注文データ

本体
備考

KT 8



KT8		
形番	梱包数	ご注文形番
KT 8	1	9002650000
単線、最大断面積	mm ² /-	16 / 6 AWG
より線、最大断面積	mm ² /-	16 / 6 AWG
細より線、最大断面積	mm ² /-	16 / 6 AWG
最大直径	mm	8
本体直径 / 幅 / 高さ	mm	185 / 65.5 / 30
重量	g	180
備考	ツールを閉じた状態	

KT 12



KT12		
形番	梱包数	ご注文形番
KT 12	1	9002660000
単線、最大断面積	mm ² /-	16 / 6 AWG
より線、最大断面積	mm ² /-	25 / 3 AWG
細より線、最大断面積	mm ² /-	35 / 2 AWG
最大直径	mm	12
本体直径 / 幅 / 高さ	mm	225 / 63.5 / 30
重量	g	300
備考	ツールを閉じた状態	

KT 14



KT14		
形番	梱包数	ご注文形番
KT 14	1	1157820000
単線、最大断面積	mm ² /-	16 / 6 AWG
より線、最大断面積	mm ² /-	35 / 2 AWG
細より線、最大断面積	mm ² /-	70 / 2/0 AWG
最大直径	mm	14
本体直径 / 幅 / 高さ	mm	225 / 63.5 / 30
重量	g	320
備考	ツールを閉じた状態	

KT 22



KT22		
形番	梱包数	ご注文形番
KT 22	1	1157830000
単線、最大断面積	mm ² /-	25 / 3 AWG
より線、最大断面積	mm ² /-	50 / 1 AWG
細より線、最大断面積	mm ² /-	95 / 3/0 AWG
最大直径	mm	22
本体直径 / 幅 / 高さ	mm	245 / 71.5 / 31
重量	g	460
備考	ツールを閉じた状態	

KT ZQV



KT ZQV		
形番	梱包数	ご注文形番
KT ZQV	1	9002170000
単線、最大断面積	mm ² /-	
より線、最大断面積	mm ² /-	
細より線、最大断面積	mm ² /-	
最大直径	mm	
本体直径 / 幅 / 高さ	mm	180 / 65 / 30
重量	g	300
備考		

ショートバー専用カッター KT ZQV



カッター KTシリーズ



技術データ

切断可能電線範囲	
単線、最大断面積	mm ² /-
より線、最大断面積	mm ² /-
細より線、最大断面積	mm ² /-
最大直径	mm
ツール本体データ	
本体直径 / 幅 / 高さ	mm
重量	g
備考	

注文データ

本体
備考

形番	梱包数	ご注文形番
KT 22	1	1157830000

形番	梱包数	ご注文形番
KT ZQV	1	9002170000

自動調整機能付被覆剥きツール

- より線、細より線および単線用
- 被覆剥き後に自動でクランプ解除
- エンドSTOPパーにより被覆剥きの長さを調節可能
- さまざまな絶縁体の厚さに調節可能
- 部分的な被覆剥きが可能
- 取外し可能なハンドルカバーで、手の小さい方でも操作可能
- 長寿命
- 人間工学に基づく最適なデザイン
- 特別な調整をせずに二重絶縁電線を2つの工程で被覆剥き

stripax

0.08...10 mm²



stripax 16

6...16 mm²



- 被覆剥き:0.08...10 mm²(~AWG 28...7)のより線、細より線
- 切断:0.08...6 mm²(~AWG 28...7)のPVC絶縁細より線
- 薄いフラットリボン電線の多芯電線を処理、一度の操作で複数の電線処理も可能
- 電線が損傷しにくい特殊な自動調節被覆剥き刃を採用

- 被覆剥き:6...16 mm²(~AWG 10...6)のPVC絶縁細より線および単線
- 切断:最大6 mm²(AWG 10)のPVC絶縁細より線および単線
- 電線が損傷しにくい特殊な自動調節被覆剥き刃を採用

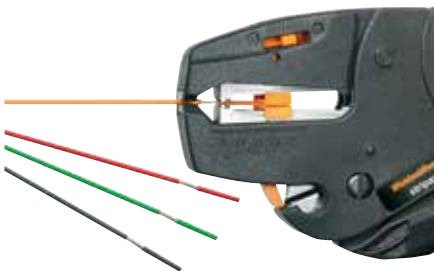

技術データ

被覆剥き性能	
電線の種類	
最小/最大電線断面積	mm ²
最大被覆剥き長さ	mm
切断可能電線範囲	
電線の断面積	mm ²
ツール本体データ	
長さ	mm
高さ	mm
重量	g
備考	

STRIPAX		
PVC絶縁の細より線および単線		
0.08...10		
25		
6		
190		
99		
225		

STRIPAX 16		
PVC絶縁の細より線および単線		
6...16		
25		
6		
190		
99		
175		

注文データ

本体	
	校正証明書付
備考	

形番	梱包数	ご注文形番
STRIPAX	1	9005000000
STRIPAX ZERT	1	9017330000

形番	梱包数	ご注文形番
STRIPAX 16	1	9005610000
STRIPAX 16 ZERT	1	9918180000

適合アクセサリ

被覆剥き用 替刃	
	被覆剥き用 替刃
備考	

形番	梱包数	ご注文形番
ERME 10 ² SPX 4	1	1119030000

形番	梱包数	ご注文形番
ERME 16 ² SPX 4	1	1119040000

- より線、細より線および単線用
- 被覆剥き後に自動でクランプ解除
- エンドストッパーにより被覆剥きの長さを調節可能
- さまざまな絶縁体の厚さに調節可能
- 部分的な被覆剥きが可能
- 取外し可能なハンドルカバーで、手の小さい方でも操作可能
- 長寿命
- 人間工学に基づく最適なデザイン
- 特別な調整をせずに二重絶縁電線を2つの工程で被覆剥き

stripax ULtimate

0.25...6 mm²



- 0.25...6 mm²(~AWG 24...10)の細より線および単線の被覆剥きと切断
- 特にUL規定電線およびハロゲンフリーの絶縁材に適している

stripax ULtimate XL

2.5~10 mm²



- 2.5...10 mm²(~AWG 14...8)の細より線および単線の被覆剥きと切断
- 特にUL規定電線およびハロゲンフリーの絶縁材に適している



技術データ

被覆剥き性能	
電線の種類	
最小 / 最大電線断面積	mm ²
最大被覆剥き長さ	mm
切断可能電線範囲	
電線の断面積	mm ²
ツール本体データ	
長さ	mm
高さ	mm
重量	g
備考	

STRIPAX ULTIMATE		
ハロゲンフリー絶縁の細より線および単線		
0.25...6		
25		
6		
190		
99		
222		

STRIPAX ULTIMATE XL		
ハロゲンフリー絶縁の細より線および単線		
2.5...10		
25		
6		
190		
99		
220		

注文データ

本体
備考

形番	梱包数	ご注文形番
STRIPAX ULTIMATE	1	1468880000

形番	梱包数	ご注文形番
STRIPAX ULTIMATE XL	1	1512780000

適合アクセサリ

被覆剥き用 替刃
備考

形番	梱包数	ご注文形番
ERME SPX UL	1	1471390000

形番	梱包数	ご注文形番
ERME SPX UL XL	1	1512790000

フェルール用圧着ツール

被覆剥き後、電線終端に適切なフェルールを圧着できます。圧着とは、電線とフェルール間の均一で分離不能な接続を指します。圧着には、高精度のツールを使用することによって、電気的および機械的に安全で確実な接続が可能です。

取外し可能なラチェット機構により、最適な作業品質を保証します。ラチェット機構とは、一方向にしか動作しない機構で、圧着が完了していない位置で手を離しても、ハンドルは元の位置に戻りません。圧着が正常に完了した後、ハンドルが元の位置に戻るため、確実な圧着作業が実現できます。

備考：AWG断面積の仕様は、同等の平方ミリメートル仕様と比較できます。(270頁を参照ください)

フェールの圧着：異なる断面積に対する最適な圧着例

圧着形状を以下に示します。電線の絶縁部を絶縁カバーに挿入し、フェルールに電線が入っている状態にしてください。断面積によって異なりますが、電線はフェルールから約0...0.5 mm出るようにしてください。

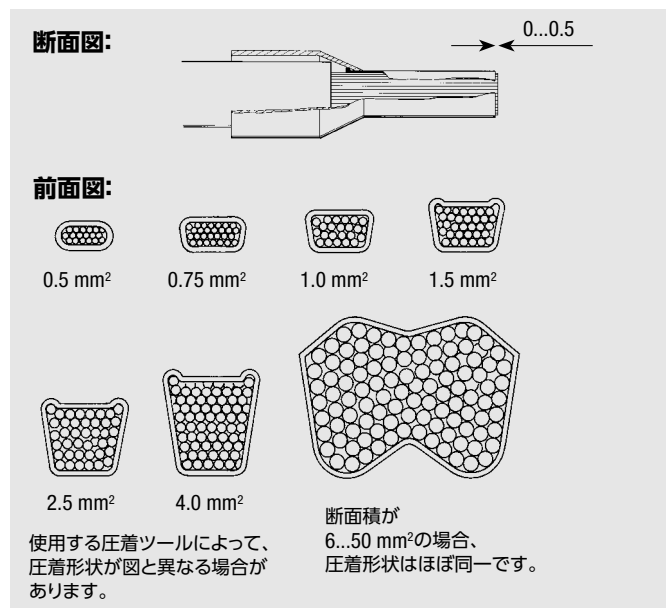

電線とフェルールの間違った組み合わせによる誤った圧着接続

電線とフェルールの組み合わせにより圧着できない場合があります。

たとえ電線とフェルールが各規格に準拠している場合でも、圧着接続した場合に規格要件を満たせないことがあります。

フェルールの選定方法は264頁をご覧ください。

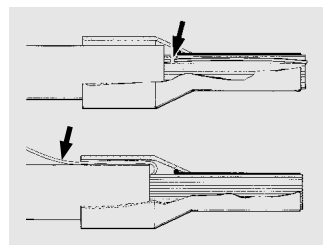

単芯電線の
一部が切れている

単芯電線の
一部がはみ出ている

圧着時に発生する可能性のある不具合

- 側面やダイス跡の亀裂
- フェルールの割れ
- 圧着形状が非対称
- フェルールに電線が完全に入っていない
- 単芯電線の一部が絶縁カバーからはみ出している
- 単芯電線の一部が切れている
- 絶縁カバーが圧着加工によって破損している
- 電線の絶縁部が絶縁カバーに挿入されていない
- 圧着後に絶縁カバーが縦方向に曲がっている

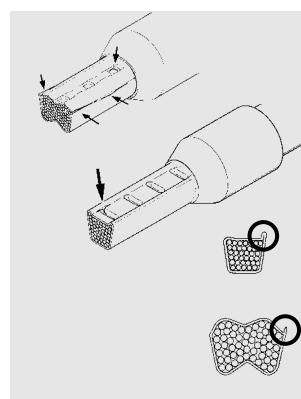

側面に亀裂が形成されている
側面の裂け目

圧着加工の跡に亀裂が形成されて
いる

圧着形状が非対称
片側にバリがある

圧着形状が非対称
片側にバリがある

備考：

電線の断面積に対応した端子台に接続した後に（IEC 60947-1に基づくトルク）、フェルールに裂け目がないようにしてください。

- DIN 46228 T.1およびT.4に準拠した絶縁カバーあり / なしフェルールに対応
- 正確な圧着を可能にするラチェット機構
- 誤操作時のリリースオプション

PZ 6/5

0.25...6 mm²



- ~AWG 24...10
- EN 60947-1に準拠した圧着
- 電線の断面積に対応した5つの圧着ダイス
- 横からフェルールを挿入



技術データ

圧着端子の詳細	
圧着端子の種類	
圧着範囲	mm ² /-
圧着範囲1(複数の圧着位置)	mm ²
圧着範囲2(複数の圧着位置)	mm ²
圧着範囲3(複数の圧着位置)	mm ²
圧着範囲4(複数の圧着位置)	mm ²
圧着範囲5(複数の圧着位置)	mm ²
ツールデータ	
長さ	mm
重量	g
備考	

注文データ

本体	
	校正証明書付
備考	

PZ 6/5	
絶縁カバーあり / なしフェルール	
0.25...6 / AWG 24...10	
0.25...0.5	
0.75...1.5	
2.5	
4	
6	
長さ	200
重量	423
備考	

形番	梱包数	ご注文形番
PZ 6/5	1	9011460000
PZ 6/5 ZERT	1	9017900000
備考		



- DIN 46228 Part 1およびPart 4に準拠した絶縁カバーあり / なしフェルール
- ロック可能な回転式の圧着ダイス
- 横または前からフェルールを挿入
- 正確な圧着を可能にするラチェット機構
- 誤操作時のリリースオプション

PZ 6 Roto L

0.14~6 mm²



- ~AWG 26...10
- 圧着ダイス1つでさまざまな断面績に対応
- 回転式圧着ダイスでフェルールを横または前から挿入可能
- ロック可能なダイス

PZ 6 Roto

0.14...6 mm²



- ~AWG 26...10
- 圧着ダイス1つでさまざまな断面績に対応
- 回転式ダイスで横または前からフェルールを挿入可能



技術データ

圧着端子の詳細	
圧着端子の種類	
圧着範囲	mm ² /-
ツールデータ	
長さ	mm
重量	g
備考	

PZ 6 Roto L		
絶縁カバーあり / なしフェルール		
0.14...6 / AWG 26...10		

PZ 6 Roto		
絶縁カバーあり / なしフェルール		
0.14...6 / AWG 26...10		

注文データ

本体	
	校正証明書付
備考	

形番	梱包数	ご注文形番
PZ 6 ROTO L	1	1444050000
PZ 6 ROTO L ZERT	1	1527230000

形番	梱包数	ご注文形番
PZ 6 ROTO	1	9014350000
PZ 6 ROTO ZERT	1	9017440000



PZ 10 HEX

0.25 ...10 mm²



- ~AWG 24...8
- 圧着ダイス1つでさまざまな断面績に対応
- 六角形の圧着形状、横からフェルールを挿入

PZ 10 SQR

0.14 ...10 mm²



- ~AWG 26... 8
- 圧着ダイス1つでさまざまな断面績に対応
- 四角形の圧着形状、横からフェルールを挿入



技術データ

圧着端子の詳細	
圧着端子の種類	
圧着範囲	mm ² /-
ツールデータ	
長さ	mm
重量	g
備考	

絶縁カバリーあり / なしフェルール		
0.25...10 / AWG 26...8		
	長さ	195
	重量	600
備考		

絶縁カバリーあり / なしフェルール		
0.14...10 / AWG 26...8		
	長さ	195
	重量	600
備考		

注文データ

本体	
	校正証明書付
備考	

形番	梱包数	ご注文形番
PZ 10 HEX	1	1445070000
PZ 10 HEX ZERT	1	1989320000
備考		

形番	梱包数	ご注文形番
PZ 10 SQR	1	1445080000
PZ 10 SQR ZERT	1	1989310000
備考		

- DIN 46228 Part 1およびPart 4に準拠した絶縁カバーあり/なしフェルールに対応
- 正確な圧着を可能にするラチェット機構
- 誤操作時のリリースオプション

PZ 16

6...16 mm²



- ~AWG 10...6
- EN 60947-1に準拠した圧着
- 電線の断面積に対応した3つの圧着ダイス
- 横からフェルールを挿入



PZ ZH 16

6...16 mm²の2本線用フェルール



- ~AWG 10...6
- 電線の断面積に対応した3つの圧着ダイス
- 横からフェルールを挿入



技術データ

圧着端子の詳細	
圧着端子の種類	
圧着範囲	mm ² /-
圧着範囲1(複数の圧着位置)	mm ²
圧着範囲2(複数の圧着位置)	mm ²
圧着範囲3(複数の圧着位置)	mm ²
圧着範囲4(複数の圧着位置)	-
圧着範囲5(複数の圧着位置)	-
ツールデータ	
長さ	mm
重量	g
備考	

注文データ

本体	
	校正証明書付
備考	

PZ 16		
絶縁カバーあり / なしフェルール		
6...16 / AWG 10...6		
6		
10		
16		

形番	梱包数	ご注文形番
PZ 16	1	901260000
PZ 16 ZERT	1	901734000

PZ ZH 16		
2本線用フェルール		
6...16 / AWG 10...6		
6		
10		
16		

形番	梱包数	ご注文形番
PZ ZH 16	1	901360000
PZ ZH 16 ZERT	1	901361000



- DIN 46228 T.1およびT.4に準拠した絶縁カバーあり / なしフェルールに対応
- 正確な圧着を可能にするラチェット機構
- 誤操作時のリリースオプション

PZ 50

25...50 mm²



- ~AWG 4...0
- EN 60947-1に準拠した圧着
- 電線の断面積に対応した3つの圧着ダイス
- 横からフェルールを挿入



技術データ

圧着端子の詳細	
圧着端子の種類	
圧着範囲	mm ² /-
圧着範囲1(複数の圧着位置)	mm ²
圧着範囲2(複数の圧着位置)	mm ²
圧着範囲3(複数の圧着位置)	mm ²
圧着範囲4(複数の圧着位置)	-
圧着範囲5(複数の圧着位置)	-
ツールデータ	
長さ	mm
重量	g
備考	

注文データ

本体	
	校正証明書付
備考	

PZ 50	
絶縁カバーあり / なしフェルール	
25...50 / AWG 4...0	
25	
35	
50	
250	
730	

形番	梱包数	ご注文形番
PZ 50	1	9006450000
PZ 50 ZERT	1	9017400000



被覆剥きツール・圧着ツールセット

圧着セット PZ 6 Roto L



- 0.08...6.0 mm²のPVC絶縁付電線用のstripax被覆剥きツール
- 0.14...6.0 mm²のフェルール用のPZ 6 Roto 圧着ツール
- 絶縁カバー付フェルールH 0.5...H 6

注文データ

絶縁カバー色コード	形番	ご注文形番
Weidmüller	CRIMP-SET PZ 6 ROTO L	9028680000
DIN	CRIMP-SET PZ 6 ROTO L D	9028690000

技術データ

長さ / 幅 / 高さ	261 / 338 / 56 mm
重量	1735 g

構成ツール・フェルール (Weidmüller 絶縁カバー色コード)

形番	個数
STRIPAX 被覆剥きツール	1
PZ 6 ROTO L 圧着ツール	1
H0.5/14 OR フェルール	500
H1.0/14 GE フェルール	500
H1.5/14 R フェルール	500
H0.75/14 W フェルール	500
H2.5/15D BL フェルール	500
H4.0/18GR SV フェルール	250
H6.0.0/20 SW フェルール	100

構成ツール・フェルール (DIN 絶縁カバー色コード)

形番	個数
STRIPAX 被覆剥きツール	1
PZ 6 ROTO L 圧着ツール	1
H0.5/14D W フェルール	500
H1.0/14D R フェルール	500
H1.5/14D SW フェルール	500
H0.75/14D GR フェルール	500
H2.5/15D BL フェルール	500
H4.0/18D GR フェルール	500
H6.0/20D GE フェルール	100

圧着セット PZ 6/5



- 0.08...6.0 mm²のPVC絶縁付電線用のstripax被覆剥きツール
- 0.25...10.0 mm²のフェルール用のPZ 6/5圧着ツール
- 絶縁カバー付フェルールH 0.5...H 6.0

注文データ

絶縁カバー色コード	形番	ご注文形番
Weidmüller	CRIMP-SET PZ 6/5	9028740000

技術データ

長さ / 幅 / 高さ	261 / 338 / 57 mm
重量	1696.12 g

構成ツール・フェルール (Weidmüller 絶縁カバー色コード)

形番	個数
STRIPAX 被覆剥きツール	1
PZ 6/5 圧着ツール	1
H0.5/14 OR フェルール	500
H1.0/14 GE フェルール	500
H1.5/14 R フェルール	500
H0.75/14 W フェルール	500
H2.5/15D BL フェルール	500
H4.0/18GR SV フェルール	250
H6.0.0/20 SW フェルール	100

圧着セット stripax plus



- 0.5...2.5 mm²のワイドミューラー製フェルールのストリップ処理用stripaxコンビネーションツールPlus
- 絶縁カバー付フェルールH 0.5...H 2.5

注文データ

絶縁カバー色コード	形番	ご注文形番
Weidmüller	CRIMP-SET STRIPAX PLUS	9028770000
DIN	CRIMP-SET STRIPAX PLUS D	9028780000

技術データ

長さ / 幅 / 高さ	261 / 338 / 57 mm
重量	1094 g

構成ツール・フェルール (Weidmüller 絶縁カバー色コード)

形番	個数
STRIPAX PLUS 2.5 圧着ツール	1
H0.5/14 OR BD フェルール	500
H0.75/14 W BD フェルール	500
H1.0/14 GE BD フェルール	500
H1.5/14 R BD フェルール	500
H2.5/14D BL BD フェルール	500

構成ツール・フェルール (DIN 絶縁カバー色コード)

形番	個数
STRIPAX PLUS 2.5 圧着ツール	1
H0.5/14D W BD フェルール	500
H0.75/14D GR BD フェルール	500
H1.0/14D R BD フェルール	500
H1.5/14D SW BD フェルール	500
H2.5/14D BL BD フェルール	500

圧着セット PZ 16



- 6.0...16.0 mm²のPVC絶縁付電線用のstripax 16被覆剥きツール
- 6.0...16.0 mm²のフェルール用のPZ 16圧着ツール
- 絶縁カバー付フェルールH 6.0...H 16.0

注文データ

絶縁カバー色コード	形番	ご注文形番
Weidmüller	CRIMP-SET PZ 16	9025850000

技術データ

長さ / 幅 / 高さ	261 / 338 / 57 mm
重量	1680.74 g

構成ツール・フェルール (Weidmüller 絶縁カバー色コード)

形番		個数
STRIPAX	被覆剥きツール	1
PZ 16	圧着ツール	1
H6.0/20 SW	フェルール	100
H10.0/22 EB	フェルール	100
H16.0/22 GN	フェルール	100
H16.0/28 GN	フェルール	100

ツール

フェルール - 適合圧着ツールの組合せ

フェルール用圧着ツール

ツール	STRIPAX PLUS 2.5	PZ 6 Roto L	PZ 6 Roto	PZ 6/5	PZ 10 HEX	PZ 10 SQR	PZ 16	PZ 50
-----	------------------	-------------	-----------	--------	-----------	-----------	-------	-------

圧着形状

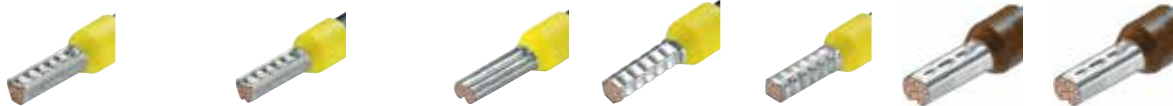

フェルール ご注文形番	902000000	1444050000	9014350000	9011460000	1445070000	1445080000	9012600000	9006450000
フェルール (mm ²)								
H 0.14		●	●			●		
H 0.25		●	●	●	●	●		
H 0.34		●	●	●	●	●		
H 0.5	● ¹	●	●	●	●	●		
H 0.75	● ¹	●	●	●	●	●		
H 1.0	● ¹	●	●	●	●	●		
H 1.5	● ¹	●	●	●	●	●		
H 2.5	● ¹	●	●	●	●	●		
H 4.0		●	●	●	●	●		
H 6.0		●	●	●	●	●	●	
H 10.0					●	●	●	
H 16.0							●	
H 25.0								●
H 35.0								●
H 50.0								●

●¹ = ストリップ形状のフェルールのみ。254頁、257頁、259頁のstripax plus 2.5用フェルールをご覧ください。

2本線用フェルールは下記の表に従って圧着してください。

ツール	PZ 6 Roto L	PZ 6 Roto	PZ 6/5		PZ 10 HEX	PZ ZH 16
ご注文形番	1444050000	9014350000	9011460000		1445070000	9013600000
フェルール (mm ²)				圧着ダイス		
H 0.5	●	●			●	
H 0.75	●	●	●	1.5 mm ²	●	
H 1.0	●	●	●	2.5 mm ²	●	
H 1.5	●	●	●	2.5 mm ²	●	
H 2.5	●	●	●	4 mm ²	●	
H 4.0	●	●	●	6 mm ²	●	
H 6.0						●
H 10.0						●
H 16.0						●

ツール

絶縁ドライバ

AC1000VおよびDC1500Vまでの通電箇所の作業用絶縁ドライバです。
ビットは硬化されたステンレス製です。

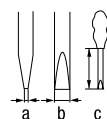

刃先サイズ

S3TL-D04 / S3TL-D06



形番	刃先サイズ [mm]			ご注文形番
	a	b	c	
S3TL-D04-20-60	0.4	2	60	S3TL-D04-20-60
S3TL-D04-25-75	0.4	2.5	75	S3TL-D04-25-75
S3TL-D06-35-100	0.6	3.5	100	S3TL-D06-35-100

SDIS SLIM



形番	刃先サイズ [mm]			ご注文形番
	a	b	c	
SDIS SLIM 0.8X4.0X100	0.8	4	100	2749620000
SDIS SLIM 1.0X5.5X125	1	5.5	125	2749630000
SDIS SLIM 1.2X6.5X150	1.2	6.5	150	2749640000



マイナスドライバ

汎用ドライバです。ビットは硬化されたステンレス製です。

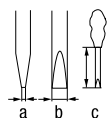

刃先サイズ

SDS



形番	刃先サイズ [mm]			ご注文形番
	a	b	c	
SDS 0.4X2.0X60	0.4	2	60	2749260000
SDS 0.4X2.5X75	0.4	2.5	75	2749320000
SDS 0.5X3.0X80	0.5	3	80	2749330000
SDS 0.6X3.5X100	0.6	3.5	100	2749340000
SDS 0.6X3.5X200	0.6	3.5	200	2749350000
SDS 0.8X4.0X100	0.8	4	100	2749360000
SDS 0.8X4.5X125	0.8	4.5	125	2749370000
SDS 1.0X5.5X150	1	5.5	150	2749380000
SDS 1.2X6.5X150	1.2	6.5	150	2749390000

トルクドライバ

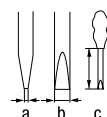

刃先サイズ

DMS

トルクドライバ



トルク調整用治具

形番	締付トルク範囲	ご注文形番
DMS MANUELL 0.5-1.7	0.5 - 1.7 Nm	9918370000
DMS MANUELL 2.0-7.0	2.0 - 8.0 Nm	9918380000

WK S

トルクドライバ用ビット



形番	締付トルク範囲	刃先サイズ [mm]			ご注文形番
		a	b	c	
WK S 0.4x2.5	Max. 0.4 Nm	0.4	2.5	175	9918520000
WK S 0.5x3.0	Max. 0.6 Nm	0.5	3	175	9918530000
WK S 0.6x3.5	Max. 1.1 Nm	0.6	3.5	175	9918540000
WK S 0.8x4.0	Max. 2.5 Nm	0.8	4	175	9918550000
WK S 1.0x5.5	Max. 3.8 Nm	1	5.5	175	9918560000

カッター付ドライバ

電線を切断できるカッター付きです。

- 最大1.5 mm²の単線
- 最大2.5 mm²の細より線

swiftyセット



技術データ

切断可能電線範囲	
単線、最大断面積	mm ² 1.5
細より線、最大断面積	mm ² 2.5
ツール本体データ	
本体直径 / 幅 / 高さ	mm 18 / 35 / 40
重量	g 20
備考	

注文データ

注文データ			
本体	形番	梱包数	ご注文形番
swiftyセット(ドライバ付)	SWIFTY SET	1	9006060000
備考			

swiftyセット

- 作業効率化
- ねじとテンションクランプ端子台に使用可能
- ポケットサイズでいつでも使用可能
- 左利き右利きのどちらにも対応
- 片手での作業が可能

DINレールカッター

TSLD

DINレールの切断・穴開けツール



DINレールの切断と穴開け用の手動式レールカッター

- バリやロスのない切断
- エンドストッパー(1000 mm)同梱
- ワークベンチや同様の作業場への設置用テーブルトップユニット

技術データ

技術データ		TSLD 5	
幅	mm 205	幅	mm 205
長さ	mm 270	長さ	mm 270
高さ	mm 200	高さ	mm 200
重量	g 19000	重量	g 19000
備考		レバーおよびエンドストッパーを除いた寸法	

注文データ

注文データ			
本体	形番	梱包数	ご注文形番
	TSLD 5	1	9918700000
備考			



EN 60715準拠のTS 15/5.5 mm (s = 1.0 mm)



EN 60715準拠のTS 35/7.5 mm (s = 1.0 mm)



EN 60715準拠のTS 35/15 mm (s = 1.5 mm)

レンチセット

非常に硬いクロム バナジウム モリブデン合金スチール製六角レンチ、DIN ISO 2936 L (DIN 911) 準拠、高品質表面仕上げ。

SK WSD S

9本のレンチをMagic Ring付Prosterホルダに収納：バネ式スチールリングにより標準的なレンチ (サイズ3以上) をどの位置にでも保持可能。ボールポイント付。25度までの角度で操作可能。

形番	サイズ/SW [mm]	ご注文形番
SK WSD-S 1.5-10.0	1.5、2、2.5、3、4、5、6、8、10	9008850000



ツール



熱転写プリンタTHM MultiMark

小型のオールラウンドプリンタ

THM MultiMarkは小型の熱転写プリンタで、各種機能と共に多くの用途に活用できます。切断・ミシン目加工オプションにより、連結端子台マーカを任意の長さに切断できます。このプリンタは、MultiMarkシリーズの端子台マーカ（DEK/WSシリーズ）、デバイスマーカやケーブルマーカの加工も行えます。また、日本語に対応した直観的なタッチディスプレイとステータス表示により、簡単に操作できます。小型のデザインかつ重量が5.8 kgと軽量なため、THM MultiMarkは現場作業用のモバイルプリンタとして、どこでも使用できます。



オールラウンドプリンタTHM MultiMark

MultiMarkの特長

あらゆる作業に適したプリンタ

- 高い可読性（解像度：300 dpi）
- モジュール式のミシン目加工・切断ユニット搭載
- 250個 DEK端子台マーカ/分の高速出力
- 印刷ローラを30秒で交換可能



DEK/WS：柔軟性を備えた連結端子台マーカ

技術データ

用途	説明
用途	DEK/WS端子台マーカ、ケーブルマーカ、デバイスマーカの印刷
技術	熱転写
リール取付	手動取付け
使用場所	オフィス環境
周辺温度	5 °C～40 °C
同梱品	<ul style="list-style-type: none"> • THM MultiMark本体 • 電源ケーブル (形番:E+F/UK/USA) • USBケーブル • インクリボン (2005090000:RIBBON MM-TB 25/360 SW) • インクリボン (2005070000:RIBBON MM 110/360 SW) • リール固定用芯 • 印刷ローラ (243850000:THM MMP ROLLER TB) • 印刷ローラ (1357420000:THM MMP ROLLER 115) • 取扱説明書 (英文) • 印字レイアウト作成ソフト M-Print PROソフトウェアのDVD



M-Print PRO：専用印字ソフト

オプション品



カッター インクリボン (同梱品*) 印刷ローラ (同梱品*) リールホルダ THM MMP EXT.RH ケース THM MMP CASE

*) マーカの種類によっては別売りのオプション品が必要です。下記の「プリンタアクセサリ適合表」をご覧ください。

プリンタアクセサリ適合表

	形番	端子台マーカ		ケーブルマーカ												
		DEK (*1)	WS	SFM 1	SFM 2	SFM 3	SFM 4	TM-I	SFX	SFX-DT	SFX-VT	WM	THM WO	HS-HF	HS-FR	
インクリボン	RIBBON MM-TB 25/360 SW (*1)	○	○	○	○	○	○									
	RIBBON MM 110/360 SW (*1)							○	○				○	○		
	RIBBON MM 84/300 WS									○						
	RIBBON MM 76/360 SW									○			○			
	RIBBON MM-HS 60/300 SW										○	○			○	○
印刷ローラ	THM MMP ROLLER 115 (*1)							○	○	○	○	○	○	○	○	○
	THM MMP ROLLER TB (*1)	○	○													
	THM MMP ROLLER SFM 1			○												
	THM MMP ROLLER SFM 2				○											
	THM MMP ROLLER SFM 3						○									
THM MMP ROLLER SFM 4							○									

*1) プリンタ同梱品
インクリボン、印刷ローラのご注文形番、梱包数は231頁をご覧ください。

熱転写プリンタ

THM MultiMark



技術データ

EAN	4050118626377
長さ	320 mm
幅	253 mm
高さ	253 mm
正味重量	5800 g
印刷部材	ロール
印刷方式	熱転写
プリンタドライバ / オペレーティングシステム	Windows 7、Windows 8、Windows 8.1、Windows 10
印刷速度	150 mm/s
印刷対象	端子台マーカ、ケーブルマーカ、デバイスマーカ
インタフェース	USB、イーサネット
供給電圧	100...240 V AC
ソフトウェア	M-Print PRO
備考	ソフトウェアのダウンロードはこちらから(無償提供) https://www.weidmuller.com/multimark

注文データ

形番	梱包数	ご注文形番
THM MultiMark	1	2599430000

適合アクセサリ

形番	梱包数	ご注文形番
THM MMP CUTTER	1	1331600000
THM MMP PERFORATOR	1	1416330000
RIBBON MM-TB 25/360 SW ^(*)	1	2005090000
RIBBON MM 110/360 SW ^(*)	1	2005070000
RIBBON MM 76/360 SW	1	2005080000
RIBBON MM 84/300 WS	1	2005040000
RIBBON HSS HF EL 40/300	1	1426210000
RIBBON MM-HS 60/300 SW	1	2448880000
THM MMP ROLLER TB ^(*)	1	2438500000
THM MMP ROLLER MF	1	2518600000
THM MMP ROLLER MF-W	1	2519150000
THM MMP ROLLER 115 ^(*)	1	1357420000
THM MMP ROLLER SFM 1	1	2799000000
THM MMP ROLLER SFM 2	1	2786210000
THM MMP ROLLER SFM 3	1	2719270000
THM MMP ROLLER SFM 4	1	2835010000
THM MMP EXT.RH	1	1302920000
THM MMP CASE	1	2457760000

^(*) 同梱品
適合アクセサリについては230頁の表をご覧ください。

その他のアクセサリ
リールホルダ ケース
備考

端子台マーカ

マークを組合わせて確実に取付け可能

端子台には両側の肩の部分にマーカを取付ける溝があり、端子台マーカの硬いベース部を確実ににはめ込むことができます。端子台マーカの表面には弾性があるため、簡単に取り付けることができます。

表面材の優れた印刷適性により、ラベリングの耐久性と耐摩耗性が保証されます。300 dpiの印刷解像度のため、文字を簡単に読むことができます。



THM MultiMark



MultiMark端子台マーカの特長

- ワイドミュラー製のS、A、Z、Wシリーズすべての端子台に対応
- しっかりと固着した耐久性の高い印刷
- 連続したストリップにより取付け時間を短縮
- 画期的な複合素材により簡単に取付け可能
- 複数列に対応した間隔

MultiMark端子台マーカDEK(リールタイプ)

技術データ

材質	温度範囲	UL 94準拠の難燃性	接着剤	ご注文形番	形番
PC-ABS, TPU	-50...90 °C	V-2		2005090000	RIBBON MM-TB 25/360 SW

注文データ

形番	色	長さ	幅	梱包数	ご注文形番
DEK 5/3.5 MM WS	○ ホワイト	5 mm	3.5 mm	1000	2007100000
DEK 5/3.5 MM BP WS	○ ホワイト	5 mm	3.5 mm	15000	2619760000
DEK 5/5 MM WS	○ ホワイト	5 mm	5 mm	800	2007110000
DEK 5/5 MM BP WS	○ ホワイト	5 mm	5 mm	10000	2619770000
DEK 5/6 MM WS	○ ホワイト	5 mm	6 mm	600	2007120000
DEK 5/6 MM BP WS	○ ホワイト	5 mm	6 mm	9000	2619780000
DEK 5/7.5 MM WS	○ ホワイト	5 mm	7.5 mm	500	2619920000
DEK 5/8 MM WS	○ ホワイト	5 mm	8 mm	500	2007130000
DEK 5/8 MM BP WS	○ ホワイト	5 mm	8 mm	6000	2619790000
DEK-A 5/8 MM WS	○ ホワイト	5 mm	8.1 mm	500	2448860000

BPタイプ(形番に「BP」が含まれる製品)には別途リールホルダTHM MMP EXT.RH(1302920000)が必要です。



リールホルダ
THM MMP EXT.RH

端子台マーカWS(リールタイプ)

技術データ

材質	温度範囲	UL 94準拠の難燃性	接着剤	ご注文形番	形番
PC-ABS、TPU	-50...90 °C	V-2		2005090000	RIBBON MM-TB 25/360 SW



注文データ

形番	色	長さ	幅	梱包数	ご注文形番
WS 8/3.5 MM WS	○ ホワイト	8 mm	3.5 mm	1000	2007140000
WS 8/3.5 MM BP WS	○ ホワイト	8 mm	3.5 mm	11000	2619800000
WS 8/5 MM WS	○ ホワイト	8 mm	5 mm	800	2007150000
WS 8/5 MM BP WS	○ ホワイト	8 mm	5 mm	8000	2619810000
WS 10/5 MM WS	○ ホワイト	10 mm	5 mm	800	2712130000
WS 8/6 MM WS	○ ホワイト	8 mm	6 mm	600	2007160000
WS 8/6 MM BP WS	○ ホワイト	8 mm	6 mm	6000	2619820000
WS 10/6 MM WS	○ ホワイト	10 mm	6 mm	600	2712140000
WS 8/8 MM WS	○ ホワイト	8 mm	8 mm	500	2007170000
WS 8/8 MM BP WS	○ ホワイト	8 mm	8 mm	5000	2619830000
WS-A 8/10 MM WS	○ ホワイト	8 mm	10 mm	350	2619890000
WS-A 8/12 MM WS	○ ホワイト	8 mm	12 mm	300	2619900000
WS-A 8/16 MM WS	○ ホワイト	8 mm	16 mm	200	2619910000
WS-A 8/8 MM WS	○ ホワイト	8 mm	8.1 mm	500	2448930000
WS 12/3.5 MM WS	○ ホワイト	12 mm	3.5 mm	1000	2007180000
WS 12/3.5 MM BP WS	○ ホワイト	12 mm	3.5 mm	8000	2619840000
WS 12/5 MM WS	○ ホワイト	12 mm	5 mm	800	2007190000
WS 12/5 MM BP WS	○ ホワイト	12 mm	5 mm	5500	2619850000
WS 12/6 MM WS	○ ホワイト	12 mm	6 mm	600	2007200000
WS 12/6 MM BP WS	○ ホワイト	12 mm	6 mm	4500	2619860000
WS 12/6.5 MM WS	○ ホワイト	12 mm	6.5 mm	600	2619930000
WS 12/8 MM WS	○ ホワイト	12 mm	8 mm	500	2007210000
WS 12/8 MM BP WS	○ ホワイト	12 mm	8 mm	3500	2619870000
WS-A 12/8 MM WS	○ ホワイト	12 mm	8.1 mm	500	2448920000

BPタイプ(形番に「BP」が含まれる製品)には別途リールホルダTHM MMP EXT.RH(1302920000)が必要です。



リールホルダ
THM MMP EXT.RH



端子台マーカ

端子台マーカサイズ選定表

適合端子台	端子台の幅	端子台マーカサイズ(長さ/幅)			
		カードタイプ(MC)		リールタイプ(MM)	
		DEK	WS	DEK MM	WS MM
A2C 1.5...(PE)	3.5	5/3.5	10/3.5	5/3.5	8/3.5
A3C 1.5...(PE)	3.5	5/3.5	10/3.5	5/3.5	8/3.5
A4C 1.5...(PE)	3.5	5/3.5	10/3.5	5/3.5	8/3.5
A2C 2.5...(PE)	5.1	5/5	10/5	5/5	8/5
A3C 2.5...(PE)	5.1	5/5	10/5	5/5	8/5
A4C 2.5...(PE)	5.1	5/5	10/5	5/5	8/5
A2C 4...(PE)	6.1	5/6	10/6	5/6	8/6
A3C 4...(PE)	6.1	5/6	10/6	5/6	8/6
A4C 4...(PE)	6.1	5/6	10/6	5/6	8/6
A2C 6...(PE)	8.1	5/8	10/8	-A 5/8	-A8/8
A3C 6...(PE)	8.1	5/8	10/8	-A 5/8	-A8/8
A2C 10...(PE)	10	5/8	10/8	-A 5/8	-A8/10
A3C 10...(PE)	10	5/8	10/8	-A 5/8	-A8/10
A2C 16...(PE)	12	5/8	10/8	-A 5/8	-A8/12
A3C 16...(PE)	12	5/8	10/8	-A 5/8	-A8/12
A2C 35...(PE)	16	5/8	10/8	-A 5/8	-A8/16
A2C 50/70...(PE)	20	5/8	10/8	-A 5/8	-A8/16
A2C 95/120...(PE)	25	5/8	10/8	-A 5/8	-A8/16
ALO 6	9	5/5	10/5	5/5	-A8/8
ALO 16	12	5/8	10/8	-A 5/8	-A8/12
A2T 1.5...(PE)	3.5	5/3.5	10/3.5	5/3.5	8/3.5
A2T 2.5...(PE)	5.1	5/5	10/5	5/5	8/5
A3T 2.5...(PE)	5.1	5/5	10/5	5/5	8/5
A2T 4...(PE)	6.1	5/6	10/6	5/6	8/6
AFS 2.5...	5.1	5/5	10/5	5/5	8/5
AFS 4...	6.1	5/6	10/6	5/6	8/6
ADT 2.5 2C...(PE)	5.1	5/5	10/5	5/5	8/5
ADT 2.5 3C...	5.1	5/5	10/5	5/5	8/5
ADT 2.5 4C...	5.1	5/5	10/5	5/5	8/5
AAP11 6...	8.1	5/8	-	-A 5/8	-A8/8
AAP11 1.5...	3.5	5/3.5	10/3.5	5/3.5	8/3.5
AAP12 10...	10		7.8/9.2	-A 5/8	-A8/10
AAP12 2.5...	5.1	5/5	-	5/5	8/5
AAP13 6...	8.1	5/8	-	-A 5/8	-A8/8
AAP13 1.5...	3.5	5/3.5	10/3.5	5/3.5	8/3.5
AAP14 10...	10		7.8/9.2	-A 5/8	-A8/10
AAP14 2.5...	5.1	5/5	-	5/5	8/5
AI021 1.5 SI...(PE)	3.5	5/3.5	10/3.5	5/3.5	8/3.5
AI022 1.5 SI-PE	3.5	5/3.5	10/3.5	5/3.5	8/3.5
AI023 1.5 2SI	3.5	5/3.5	10/3.5	5/3.5	8/3.5
APGTB 1.5 FT 2C/1	3.5	5/3.5	10/3.5	5/3.5	8/3.5
APGTB 1.5 PE 2C/1	3.5	5/3.5	10/3.5	5/3.5	8/3.5
APGTB 1.5 2T 4C/2	3.5	5/3.5	10/3.5	5/3.5	8/3.5
APGTB 1.5 2T FT-PE 4C/2	3.5	5/3.5	10/3.5	5/3.5	8/3.5
APGTB 1.5 2T PE 4C/2	3.5	5/3.5	10/3.5	5/3.5	8/3.5
APGTB 1.5 2T VL 4C/2	3.5	5/3.5	10/3.5	5/3.5	8/3.5
APGTB 2.5 FT 2C/1	5.1	5/5	10/5	5/5	8/5
APGTB 2.5 PE 2C/1	5.1	5/5	10/5	5/5	8/5
APGTB 2.5 2T 4C/2	5.1	5/5	10/5	5/5	8/5
APGTB 2.5 2T FT-PE 4C/2	5.1	5/5	10/5	5/5	8/5
APGTB 2.5 2T PE 4C/2	5.1	5/5	10/5	5/5	8/5
APGTB 2.5 2T VL 4C/2	5.1	5/5	10/5	5/5	8/5
APGTB 4 FT 2C/1	6.1	5/6	10/6	5/6	8/6
APGTB 4 PE 2C/1	6.1	5/6	10/6	5/6	8/6
APGTB 4 2T 4C/2	6.1	5/6	10/6	5/6	8/6
APGTB 4 2T FT-PE 4C/2	6.1	5/6	10/6	5/6	8/6
APGTB 4 2T PE 4C/2	6.1	5/6	10/6	5/6	8/6
APGTB 4 2T VL 4C/2	6.1	5/6	10/6	5/6	8/6

カードタイプ(MC)の印字には別途プロッタが必要です。
(THM MultiMarkでは印字できません。)

端子台マーカ適合プリンタ

形番	タイプ	プリンタ
MM	リールタイプ	THM MultiMark
MC	カードタイプ	当社までお問い合わせください

適合端子台	端子台の幅	端子台マーカサイズ(長さ/幅)	
		リールタイプ(MM)	
		DEK MM	WS MM
WDK 1.5/R 3.5...	3.5	5/3.5	-
WDK 2.5 ...	5	5/5	8/5
WDK 2.5 800V	6	5/6	8/5
WDK 2.5/BLA R5.08	5.08	5/5	8/5
WDK 2.5/BLZ R5.08	5.08	5/5	8/5
WDK 2.5N...	5	5/5	8/5
WDK 4N...	5	5/5	8/5
WDL 2.5/...	6	5/6	8/5
WDT 1.5	6.5	5/6.5	8/5
WDTR 2.5...	6.2	5/6	8/5
WDU (WPE) 120/150	32	5/5	8/5
WDU (WPE) 35 N	16	5/5	12/5
WDU (WPE) 70/95	27	5/5	12/5
WDU (WPE) 70N	20.5	5/5	12/5
WDU 1.5 LD/BLA	5.08	5/5	12/5
WDU 1.5/BLA	5.08	5/5	12/5
WDU 1.5/BLZ R7.62	7.62	5/5	8.1
WDU 1.5/BLZ/5.08	5.08	5/5	12/5
WDU 1.5/BLZ/LD/5.08	5.08	5/5	12/5
WDU 1.5/R 3.5...	3.5	5/3.5	-
WDU 1.5/R/BLA	5.08	5/5	12/5
WDU 1.5/ZZ	5	5/5	12/5
WDU 10 SL	10	5/5	12/5
WDU 10...	10	5/5	12/5
WDU 16 (Z/A)	12	5/5	12/5
WDU 16 N	12	5/5	12/5
WDU 2.5 F	5	5/5	12/5
WDU 2.5 FF	5	5/5	12/5
WDU 2.5 N (WDU 1.5)	5	5/5	12/5
WDU 2.5 TC...	5	5/5	12/5
WDU 2.5...	5	5/5	12/5
WDU 2.5/1.5/ZZ	5	5/5	12/5
WDU 2.5/BLZ R7.62	7.62	5/5	-
WDU 240...	36	5/5	12/5
WDU 35	16	5/5	12/5
WDU 4 ...	6	5/6	12/6
WDU 4N ...	6	5/6	12/6
WDU 50N	18.5	5/5	12/5
WDU 6 ...	8	5/8	12/8
WDU 95N	27	5/8	12/5
WDUL 4	6	5/6	12/6
WEW 32/1	12.2	5/5	12/5
WEW 35/1	12.2	5/5	12/5
WEW 35/2	8	5/8	12/5
WSI 25...	18	-	-
WSI 6...	8	5/8	12/5
WSI 6/2...	12	5/8	-
ZDU (ZPE) 10	10	5/5	12/5
ZDU (ZPE) 10/S...	10	5/5	8/5
ZDU (ZPE) 16...	12	5/5	12/5
ZDU (ZPE) 16/S...	12	5/5	8/5
ZDU (ZPE) 2.5 ...	5	5/5	12/5
ZDU (ZPE) 2.5-2/...	5	5/5	12/5
ZDU (ZPE) 2.5N...	5.1	5/5	8/5
ZDU (ZPE) 35...	16	5/5	12/5
ZDU (ZPE) 4...	6	5/6	12/6
ZDU (ZPE) 4-2...	6	5/6	12/6
ZDU (ZPE) 6...	8	5/8	12/8
ZDU (ZPE) 6-2...	8	5/8	12/8
ZDU 1.5...	3.5	5/3.5	12/3.5
ZDUA (ZPEA) 2.5-2	5	5/5	8/5
ZDUA 2.5-2N	5	5/5	8/5
ZDUB (ZPEB) 2.5-2/...	5	5/5	8/5
ZEI 16	16	5/5	12/5
ZEI 6	10	5/8	12/6
ZEW 35/2	8	5/8	-
ZSI 2.5...	8	5/8	12/5
ZSI 2.5/2...	12	5/5	12/5
ZSI 6-2/FC	8	5/6	12/6

端子台マーカ

印字済マーカ

印字済マーカの特長

カードタイプのDEKマーカに文字や記号をあらかじめ印字したものです。バリエーションは236～237頁の「印字済マーカ一覧」をご覧ください。

端子台マーカDEK（カードタイプ・印字済み）

技術データ

材質	ポリアミド 66、ハロゲンフリー
難燃性 (UL 94)	V-2
温度範囲	-40~+100℃

注文データ

梱包数	500	
ピッチ	DEK 5 = 5 mm、DEK 6 = 6 mm、DEK 6.5 = 6.5 mm、DEK 8 = 8 mm	
印刷バリエーション	FW = 連続文字（水平方向）	DEK 5 FW 1-50 など
	FS = 連続文字（垂直方向）	DEK 5 FS 51-100 など
	FWZ = 行単位連続文字（水平方向）	DEK 5 FWZ 1-10 など
	FSZ = 行単位連続文字（垂直方法）	DEK 5 FSZ 21-30 など
GW = 同一文字（水平方向）	DEK 5 GW A など	



印字済マーカ

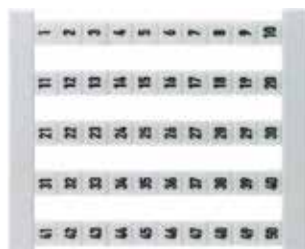

FS = 連続文字（垂直方向）



FWZ = 行単位連続文字（水平方向）



GW = 同一文字（水平方向）

印字済マーカ一覧(カードタイプ)

ご注文形番	形番	印字内容	A/Sシリーズ 適合端子台
0473560001	DEK 5 FS 1-50	1~50の連番 × 10	2.5型
0473560101	DEK 5 FS 101-150	101~150の連番 × 10	2.5型
0473560151	DEK 5 FS 151-200	151~200の連番 × 10	2.5型
0473560201	DEK 5 FS 201-250	201~250の連番 × 10	2.5型
0473560051	DEK 5 FS 51-100	51~100の連番 × 10	2.5型
0460660001	DEK 5 FSZ 1-10	1~10の連番 × 50	2.5型
0460660011	DEK 5 FSZ 11-20	11~20の連番 × 50	2.5型
0460660021	DEK 5 FSZ 21-30	21~30の連番 × 50	2.5型
0460660031	DEK 5 FSZ 31-40	31~40の連番 × 50	2.5型
0460660041	DEK 5 FSZ 41-50	41~50の連番 × 50	2.5型
0460660051	DEK 5 FSZ 51-60	51~60の連番 × 50	2.5型
0460660061	DEK 5 FSZ 61-70	61~70の連番 × 50	2.5型
0460660071	DEK 5 FSZ 71-80	71~80の連番 × 50	2.5型
0460660081	DEK 5 FSZ 81-90	81~90の連番 × 50	2.5型
0460660091	DEK 5 FSZ 91-100	91~100の連番 × 50	2.5型
1358460000	DEK 5 FW 1,3,5,...99	1~99のうちの奇数 × 10	2.5型
0473460001	DEK 5 FW 1-50	1~50の連番 × 10	2.5型
0473460101	DEK 5 FW 101-150	101~150の連番 × 10	2.5型
0473460151	DEK 5 FW 151-200	151~200の連番 × 10	2.5型
1358560000	DEK 5 FW 2,4,...100	2~100のうちの偶数 × 10	2.5型
0473460201	DEK 5 FW 201-250	201~250の連番 × 10	2.5型
0473460251	DEK 5 FW 251-300	251~300の連番 × 10	2.5型
0473460301	DEK 5 FW 301-350	301~350の連番 × 10	2.5型
0473460351	DEK 5 FW 351-400	351~400の連番 × 10	2.5型
0473460401	DEK 5 FW 401-450	401~450の連番 × 10	2.5型
0473460451	DEK 5 FW 451-500	451~500の連番 × 10	2.5型
0473460501	DEK 5 FW 501-550	501~550の連番 × 10	2.5型
0473460051	DEK 5 FW 51-100	51~100の連番 × 10	2.5型
0473460551	DEK 5 FW 551-600	551~600の連番 × 10	2.5型
0473460601	DEK 5 FW 601-650	601~650の連番 × 10	2.5型
0473460651	DEK 5 FW 651-700	651~700の連番 × 10	2.5型
0473460701	DEK 5 FW 701-750	701~750の連番 × 10	2.5型
0473460751	DEK 5 FW 751-800	751~800の連番 × 10	2.5型
0473460801	DEK 5 FW 801-850	801~850の連番 × 10	2.5型
0473460851	DEK 5 FW 851-900	851~900の連番 × 10	2.5型
0473460901	DEK 5 FW 901-950	901~950の連番 × 10	2.5型
0235860000	DEK 5 FWZ 1,3,5-19	1~19のうちの奇数 × 50	2.5型
0523060001	DEK 5 FWZ 1-10	1~10の連番 × 50	2.5型
0523060011	DEK 5 FWZ 11-20	11~20の連番 × 50	2.5型
0236160000	DEK 5 FWZ 2,4,6-20	2~20のうちの偶数 × 50	2.5型
0235960000	DEK 5 FWZ 21,23,25-39	21~39のうちの奇数 × 50	2.5型
0523060021	DEK 5 FWZ 21-30	21~30の連番 × 50	2.5型
0236260000	DEK 5 FWZ 22,24,26-40	22~40のうちの偶数 × 50	2.5型
0523060031	DEK 5 FWZ 31-40	31~40の連番 × 50	2.5型

ご注文形番	形番	印字内容	A/Sシリーズ 適合端子台
0236060000	DEK 5 FWZ 41,43,45-59	41~59のうちの奇数 × 50	2.5型
0523060041	DEK 5 FWZ 41-50	41~50の連番 × 50	2.5型
0236360000	DEK 5 FWZ 42,44,46-60	42~60のうちの偶数 × 50	2.5型
0523060051	DEK 5 FWZ 51-60	51~60の連番 × 50	2.5型
0523060061	DEK 5 FWZ 61-70	61~70の連番 × 50	2.5型
0523060071	DEK 5 FWZ 71-80	71~80の連番 × 50	2.5型
0523060081	DEK 5 FWZ 81-90	81~90の連番 × 50	2.5型
0523060091	DEK 5 FWZ 91-100	91~100の連番 × 50	2.5型
0354361203	DEK 5 FWZ L1-EIK	L1、L2、L3、N、⊕ × 100	2.5型
0354361187	DEK 5 FWZ L1-PE	L1、L2、L3、N、PE × 100	2.5型
0558360000	DEK 5 FWZ U,V,W,N,PE	U、V、W、N、PE × 100	2.5型
0576261198	DEK 5 GW +	[+] × 500	2.5型
0576261199	DEK 5 GW -	[-] × 500	2.5型
0522660001	DEK 5 GW 1	[1] × 500	2.5型
0522660010	DEK 5 GW 10	[10] × 500	2.5型
0522660011	DEK 5 GW 11	[11] × 500	2.5型
0522660012	DEK 5 GW 12	[12] × 500	2.5型
0522660013	DEK 5 GW 13	[13] × 500	2.5型
0522660014	DEK 5 GW 14	[14] × 500	2.5型
0522660015	DEK 5 GW 15	[15] × 500	2.5型
0522660016	DEK 5 GW 16	[16] × 500	2.5型
0522660017	DEK 5 GW 17	[17] × 500	2.5型
0522660018	DEK 5 GW 18	[18] × 500	2.5型
0522660019	DEK 5 GW 19	[19] × 500	2.5型
0522660002	DEK 5 GW 2	[2] × 500	2.5型
0522660020	DEK 5 GW 20	[20] × 500	2.5型
0522660021	DEK 5 GW 21	[21] × 500	2.5型
0522660003	DEK 5 GW 3	[3] × 500	2.5型
0522660004	DEK 5 GW 4	[4] × 500	2.5型
0522660005	DEK 5 GW 5	[5] × 500	2.5型
0522660006	DEK 5 GW 6	[6] × 500	2.5型
0522660007	DEK 5 GW 7	[7] × 500	2.5型
0522660008	DEK 5 GW 8	[8] × 500	2.5型
0522660009	DEK 5 GW 9	[9] × 500	2.5型
0522761021	DEK 5 GW A	[A] × 500	2.5型
0522761022	DEK 5 GW B	[B] × 500	2.5型
0576261202	DEK 5 GW ERDE	[⊥] × 500	2.5型
0576261203	DEK 5 GW ERDE I.KR.	[⊕] × 500	2.5型
0522761026	DEK 5 GW F	[F] × 500	2.5型
0522761032	DEK 5 GW L	[L] × 500	2.5型
0522361075	DEK 5 GW L1	[L1] × 500	2.5型
0522361076	DEK 5 GW L2	[L2] × 500	2.5型
0522361077	DEK 5 GW L3	[L3] × 500	2.5型
0522761034	DEK 5 GW N	[N] × 500	2.5型

印字済マーカ

ご注文形番	形番	印字内容	A/Sシリーズ 適合端子台
0522761035	DEK 5 GW 0	[0] × 500	2.5型
0537261187	DEK 5 GW PE	[PE] × 500	2.5型
0522761038	DEK 5 GW R	[R] × 500	2.5型
0522761039	DEK 5 GW S	[S] × 500	2.5型
0522761040	DEK 5 GW T	[T] × 500	2.5型
0522761041	DEK 5 GW U	[U] × 500	2.5型
0522761042	DEK 5 GW V	[V] × 500	2.5型
0522761043	DEK 5 GW W	[W] × 500	2.5型
0522761044	DEK 5 GW X	[X] × 500	2.5型
1762320001	DEK 5/3,5 MC FSZ 1-10	1~10の連番 × 50	1.5型
1762320101	DEK 5/3,5 MC FSZ 101-110	101~110の連番 × 50	1.5型
1762320011	DEK 5/3,5 MC FSZ 11-20	11~20の連番 × 50	1.5型
1762320111	DEK 5/3,5 MC FSZ 111-120	111~120の連番 × 50	1.5型
1762320121	DEK 5/3,5 MC FSZ 121-130	121~130の連番 × 50	1.5型
1762320021	DEK 5/3,5 MC FSZ 21-30	21~30の連番 × 50	1.5型
1762320031	DEK 5/3,5 MC FSZ 31-40	31~40の連番 × 50	1.5型
1762320041	DEK 5/3,5 MC FSZ 41-50	41~50の連番 × 50	1.5型
1762320051	DEK 5/3,5 MC FSZ 51-60	51~60の連番 × 50	1.5型
1762320061	DEK 5/3,5 MC FSZ 61-70	61~70の連番 × 50	1.5型
1762320071	DEK 5/3,5 MC FSZ 71-80	71~80の連番 × 50	1.5型
1762320081	DEK 5/3,5 MC FSZ 81-90	81~90の連番 × 50	1.5型
1762320091	DEK 5/3,5 MC FSZ 91-100	91~100の連番 × 50	1.5型
0468760001	DEK 6 FS 1-50	1~50の連番 × 10	4.0型
0468760101	DEK 6 FS 101-150	101~150の連番 × 10	4.0型
0468760051	DEK 6 FS 51-100	51~100の連番 × 10	4.0型
0133360001	DEK 6 FSZ 1-10	1~10の連番 × 50	4.0型
0133360011	DEK 6 FSZ 11-20	11~20の連番 × 50	4.0型
0133360021	DEK 6 FSZ 21-30	21~30の連番 × 50	4.0型
0133360031	DEK 6 FSZ 31-40	31~40の連番 × 50	4.0型
0133360041	DEK 6 FSZ 41-50	41~50の連番 × 50	4.0型
1358660000	DEK 6 FW 1,3,5...99	1~99のうちの奇数 × 10	4.0型
0468660001	DEK 6 FW 1-50	1~50の連番 × 10	4.0型
0468660101	DEK 6 FW 101-150	101~150の連番 × 10	4.0型
0468660151	DEK 6 FW 151-200	151~200の連番 × 10	4.0型
1358760000	DEK 6 FW 2,4,...100	2~100のうちの偶数 × 10	4.0型
0468660201	DEK 6 FW 201-250	201~250の連番 × 10	4.0型
0468660251	DEK 6 FW 251-300	251~300の連番 × 10	4.0型
0468660301	DEK 6 FW 301-350	301~350の連番 × 10	4.0型
0468660351	DEK 6 FW 351-400	351~400の連番 × 10	4.0型
0468660451	DEK 6 FW 451-500	451~500の連番 × 10	4.0型
0468660501	DEK 6 FW 501-550	501~550の連番 × 10	4.0型
0468660051	DEK 6 FW 51-100	51~100の連番 × 10	4.0型
0468660551	DEK 6 FW 551-600	551~600の連番 × 10	4.0型
0468660601	DEK 6 FW 601-650	601~650の連番 × 10	4.0型

ご注文形番	形番	印字内容	A/Sシリーズ 適合端子台
0468660651	DEK 6 FW 651-700	651~700の連番 × 10	4.0型
0468660701	DEK 6 FW 701-750	701~750の連番 × 10	4.0型
0468660751	DEK 6 FW 751-800	751~800の連番 × 10	4.0型
0468660801	DEK 6 FW 801-850	801~850の連番 × 10	4.0型
0468660851	DEK 6 FW 851-900	851~900の連番 × 10	4.0型
0468660901	DEK 6 FW 901-950	901~950の連番 × 10	4.0型
0468660951	DEK 6 FW 951-999	951~999の連番 × 10	4.0型
0632560000	DEK 6 FW L,N,PE	L × 170.N × 170.PE × 160	4.0型
0518960001	DEK 6 FWZ 1-10	1~10の連番 × 50	4.0型
0518960101	DEK 6 FWZ 101-110	101~110の連番 × 50	4.0型
0518960011	DEK 6 FWZ 11-20	11~20の連番 × 50	4.0型
0518960021	DEK 6 FWZ 21-30	21~30の連番 × 50	4.0型
0518960031	DEK 6 FWZ 31-40	31~40の連番 × 50	4.0型
0518960041	DEK 6 FWZ 41-50	41~50の連番 × 50	4.0型
0518960051	DEK 6 FWZ 51-60	51~60の連番 × 50	4.0型
0518960061	DEK 6 FWZ 61-70	61~70の連番 × 50	4.0型
0518960071	DEK 6 FWZ 71-80	71~80の連番 × 50	4.0型
0518960081	DEK 6 FWZ 81-90	81~90の連番 × 50	4.0型
0518960091	DEK 6 FWZ 91-100	91~100の連番 × 50	4.0型
0631961203	DEK 6 FWZ L1-ERDE I.KRE	L1、L2、L3、N、⊕ × 100	4.0型
0631961187	DEK 6 FWZ L1-PE	L1、L2、L3、N、PE × 100	4.0型
1318061198	DEK 6 GW +	[+] × 500	4.0型
1318061199	DEK 6 GW -	[-] × 500	4.0型
0526960001	DEK 6 GW 1	[1] × 500	4.0型
0526960010	DEK 6 GW 10	[10] × 500	4.0型
0526960002	DEK 6 GW 2	[2] × 500	4.0型
0526960003	DEK 6 GW 3	[3] × 500	4.0型
0526960004	DEK 6 GW 4	[4] × 500	4.0型
0526960005	DEK 6 GW 5	[5] × 500	4.0型
0526960006	DEK 6 GW 6	[6] × 500	4.0型
0526960008	DEK 6 GW 8	[8] × 500	4.0型
1318061202	DEK 6 GW ERDE	[⊕] × 500	4.0型
1318061187	DEK 6 GW PE	[PE] × 500	4.0型



スナップマーク・マークシートホルダ・マークシート

スナップマーク (端子台マーカ取付ホルダ)

SNAPMARK 1



SNAPMARK 1.5



寸法	
幅/長さ/高さ	mm
最低使用温度	-40 °C
最高使用温度	100 °C
材質	ポリアミド
難燃性 (UL 94)	V-2
注文データ	
備考	

寸法		
幅/長さ/高さ	mm	3.5 / 6.2 / 4.8
最低使用温度		-40 °C
最高使用温度		100 °C
材質		ポリアミド
難燃性 (UL 94)		V-2
注文データ		
形番	梱包数	ご注文形番
SNAPMARK 1	50	1805880000
備考		

寸法		
幅/長さ/高さ	mm	5.1 / 8 / 5.8
最低使用温度		-40 °C
最高使用温度		100 °C
材質		ポリアミド
難燃性 (UL 94)		V-2
注文データ		
形番	梱包数	ご注文形番
SNAPMARK 1.5	40	2682080000
備考		



マーク

マークシートホルダ



形番	材質	適合端子台	長さ [mm]	幅 [mm]	梱包数	ご注文形番
MS-H 5/8.5	PA66	2.5 型 (幅 5.1 mm)	5	9.8	250	1161250000
		4.0 型 (幅 6.1 mm)				
		6.0 型 (幅 8.1 mm)				
		10.0 型 (幅 10 mm)				
		16.0 型 (幅 12 mm)				

以下のマークシートが取付可能です。(IDEC製)
BC9Z-M1

マークシート



形番	材質	長さ	幅 [mm]	厚み [mm]	梱包数	ご注文形番
BC9Z-M1	塩化ビニル	1000mm	8.5	0.5	1パック (同種10個入り)	BC9Z-M1

本マークシートはTHM MultiMarkでは印字できません。

ケーブルマーカ

一目で区別できるわかりやすさ

限られたスペースでも電線を区別

工場内の設備、装置、機器、電線を簡単に区別できるマーカはメンテナンスやトラブルシューティングに役立ちます。また、これらのマーカは耐久性も重要です。

ケーブルマーカによるラベリングは、電線を区別する一般的な方法です。

たとえば、鉄道産業では、識別用マーカとしてケーブルマーカが最も一般的に使用されています。この産業では、難燃性に関して厳しい要件が求められます。当社のケーブルマーカは、CEN/TS 45545-2 HL3規格に規定された最も厳しい要件を満たすラベリングソリューションです。

スペースが限られている状況で、複数極のプラグイン端子台用プラグを配線する場合など、ケーブルマーカを使用してコンパクトなマーキングを実現できます。当社は、お客様のニーズを満たすケーブルマーカを提供しています。

MultMark ケーブルマーカの利点

- 簡単に扱えるため取付け時間も短縮
- 耐久性が高く、各種規格に準拠
- 印字用ソフトM-Print PROでマーカを簡単に設定可能
- M-Print PROは無償でダウンロードいただけます。

ダウンロードはこちら

https://www.weidmuller.co.jp/ja/products/workplace_accessories/software/m_print_pro.jsp



THM MultiMark



直感的に操作できる印字用ソフトM-Print PROとの併用により、お客様に合った方法で印刷できます。



HSシリーズ熱収縮チューブの輪郭は楕円形のため、電線への取付けがさらに簡単です。電線を区別する際の省工数に寄与します。

WMケーブルマーカ

技術データ

材質	温度範囲	難燃性 (UL 94)	ご注文形番	形番
ポリエステル	-40 °C...150 °C	HB	2005080000	RIBBON MM 76/360 SW



注文データ

形番	色	電線直径	印字エリア	梱包数	ご注文形番
WM 0/12 1.0-2.0 MM GE	● イエロー	1 - 2 mm	13 x 3.5 mm	2000	2006250000
WM 0/12 1.0-2.0 MM WS	○ ホワイト	1 - 2 mm	13 x 3.5 mm	2000	2006170000
WM 0/21 1.0-2.0 MM GE	● イエロー	1 - 2 mm	22 x 3.5 mm	2000	2006090000
WM 0/21 1.0-2.0 MM WS	○ ホワイト	1 - 2 mm	22 x 3.5 mm	2000	2006010000
WM 0/6 1.0-2.0 MM GE	● イエロー	1 - 2 mm	7 x 3.5 mm	2000	2006410000
WM 0/6 1.0-2.0 MM WS	○ ホワイト	1 - 2 mm	7 x 3.5 mm	2000	2006330000
WM 1/12 2.0-3.5 MM GE	● イエロー	2 - 3.5 mm	13 x 4.8 mm	2000	2006270000
WM 1/12 2.0-3.5 MM WS	○ ホワイト	2 - 3.5 mm	13 x 4.8 mm	2000	2006190000
WM 1/21 2.0-3.5 MM GE	● イエロー	2 - 3.5 mm	22 x 4.8 mm	2000	2006110000
WM 1/21 2.0-3.5 MM WS	○ ホワイト	2 - 3.5 mm	22 x 4.8 mm	2000	2006030000
WM 1/6 2.0-3.5 MM GE	● イエロー	2 - 3.5 mm	7 x 4.8 mm	2000	2006430000
WM 1/6 2.0-3.5 MM WS	○ ホワイト	2 - 3.5 mm	7 x 4.8 mm	2000	2006350000
WM 2/12 3.5-5.0 MM GE	● イエロー	3.5 - 5 mm	12 x 6.4 mm	2000	2006290000
WM 2/12 3.5-5.0 MM WS	○ ホワイト	3.5 - 5 mm	12 x 6.4 mm	2000	2006210000
WM 2/21 3.5-5.0 MM GE	● イエロー	3.5 - 5 mm	22 x 6.4 mm	2000	2006130000
WM 2/21 3.5-5.0 MM WS	○ ホワイト	3.5 - 5 mm	22 x 6.4 mm	2000	2006050000
WM 2/6 3.5-5.0 MM GE	● イエロー	3.5 - 5 mm	7 x 6.4 mm	2000	2006450000
WM 2/6 3.5-5.0 MM WS	○ ホワイト	3.5 - 5 mm	7 x 6.4 mm	2000	2006370000
WM 3/12 5.0-8.0 MM GE	● イエロー	5 - 8 mm	12 x 10 mm	2000	2006310000
WM 3/12 5.0-8.0 MM WS	○ ホワイト	5 - 8 mm	12 x 10 mm	2000	2006230000
WM 3/21 5.0-8.0 MM GE	● イエロー	5 - 8 mm	22 x 10 mm	2000	2006150000
WM 3/21 5.0-8.0 MM WS	○ ホワイト	5 - 8 mm	22 x 10 mm	2000	2006070000
WM 3/6 5.0-8.0 MM GE	● イエロー	5 - 8 mm	7 x 10 mm	2000	2006470000
WM 3/6 5.0-8.0 MM WS	○ ホワイト	5 - 8 mm	7 x 10 mm	2000	2006390000



TM-Iケーブルマーカ

技術データ

材質	温度範囲	難燃性 (UL 94)	ご注文形番	形番
ポリエステル	-40~+150℃	HB	2005080000	RIBBON MM 76/360 SW

注文データ

形番	色	長さ	幅	梱包数	ご注文形番	
TM-I 12 MM BL	●	ブルー	12 mm	4 mm	2000	2005890000
TM-I 12 MM GE	●	イエロー	12 mm	4 mm	2000	2005550000
TM-I 12 MM RT	●	レッド	12 mm	4 mm	2000	2005730000
TM-I 12 MM WS	○	ホワイト	12 mm	4 mm	2000	2005440000
TM-I 15 MM BL	●	ブルー	15 mm	4 mm	2000	2005910000
TM-I 15 MM GE	●	イエロー	15 mm	4 mm	2000	2005580000
TM-I 15 MM RT	●	レッド	15 mm	4 mm	2000	2005760000
TM-I 15 MM WS	○	ホワイト	15 mm	4 mm	2000	2005450000
TM-I 18 MM BL	●	ブルー	18 mm	4 mm	2000	2005930000
TM-I 18 MM GE	●	イエロー	18 mm	4 mm	2000	2005610000
TM-I 18 MM RT	●	レッド	18 mm	4 mm	2000	2005790000
TM-I 18 MM WS	○	ホワイト	18 mm	4 mm	2000	2005470000
TM-I 20 MM BL	●	ブルー	20 mm	4 mm	2000	2005950000
TM-I 20 MM GE	●	イエロー	20 mm	4 mm	2000	2005640000
TM-I 20 MM RT	●	レッド	20 mm	4 mm	2000	2005820000
TM-I 20 MM WS	○	ホワイト	20 mm	4 mm	2000	2005490000
TM-I 23 MM BL	●	ブルー	23 mm	4 mm	2000	2005970000
TM-I 23 MM GE	●	イエロー	23 mm	4 mm	2000	2005670000
TM-I 23 MM RT	●	レッド	23 mm	4 mm	2000	2005850000
TM-I 23 MM WS	○	ホワイト	23 mm	4 mm	2000	2005510000
TM-I 30 MM BL	●	ブルー	30 mm	4 mm	2000	2005990000
TM-I 30 MM GE	●	イエロー	30 mm	4 mm	2000	2005700000
TM-I 30 MM RT	●	レッド	30 mm	4 mm	2000	2005870000
TM-I 30 MM WS	○	ホワイト	30 mm	4 mm	2000	2005530000



TM-I シリーズは、印刷後スリーブに差し込んで折り曲げて切り取るだけで完了です。

SFMケーブルマーカ

技術データ

材質	温度範囲	難燃性 (UL 94)	ご注文形番	形番
PC-ABS, TPU	-50~+90℃	V-2	2005090000	RIBBON MM-TB 25/360 SW

別売りの印刷ローラが必要です。詳細は230頁の「プリンタアクセサリ適合表」をご覧ください。



SFM 1 注文データ

形番	色	長さ / 幅	電線直径	印字エリア	梱包数	ご注文形番
SFM 1/12 1.2-1.8 MM GE	● イエロー	12 / 3.8 mm	1.2 - 1.8 mm	9.5 x 2.8 mm	1400	2719060000
SFM 1/12 1.2-1.8 MM WS	○ ホワイト	12 / 3.8 mm	1.2 - 1.8 mm	9.5 x 2.8 mm	1400	2719030000
SFM 1/18 1.2-1.8 MM GE	● イエロー	18 / 3.8 mm	1.2 - 1.8 mm	15.5 x 2.8 mm	900	2719070000
SFM 1/18 1.2-1.8 MM WS	○ ホワイト	18 / 3.8 mm	1.2 - 1.8 mm	15.5 x 2.8 mm	900	2719040000
SFM 1/24 1.2-1.8 MM GE	● イエロー	24 / 3.8 mm	1.2 - 1.8 mm	21.5 x 2.8 mm	700	2719080000
SFM 1/24 1.2-1.8 MM WS	○ ホワイト	24 / 3.8 mm	1.2 - 1.8 mm	21.5 x 2.8 mm	700	2719050000

SFM 2 注文データ

形番	色	長さ / 幅	電線直径	印字エリア	梱包数	ご注文形番
SFM 2/12 1.8-2.5 MM GE	● イエロー	12 / 4.6 mm	1.8 - 2.5 mm	9.5 x 3.3 mm	1400	2719120000
SFM 2/12 1.8-2.5 MM WS	○ ホワイト	12 / 4.6 mm	1.8 - 2.5 mm	9.5 x 3.3 mm	1400	2719090000
SFM 2/18 1.8-2.5 MM GE	● イエロー	18 / 4.6 mm	1.8 - 2.5 mm	15.5 x 3.3 mm	900	2719130000
SFM 2/18 1.8-2.5 MM WS	○ ホワイト	18 / 4.6 mm	1.8 - 2.5 mm	15.5 x 3.3 mm	900	2719100000
SFM 2/24 1.8-2.5 MM GE	● イエロー	24 / 4.6 mm	1.8 - 2.5 mm	21.5 x 3.3 mm	700	2719140000
SFM 2/24 1.8-2.5 MM WS	○ ホワイト	24 / 4.6 mm	1.8 - 2.5 mm	21.5 x 3.3 mm	700	2719110000



SFM 3 注文データ

形番	色	長さ / 幅	電線直径	印字エリア	梱包数	ご注文形番
SFM 3/12 2.5-3.3 MM GE	● イエロー	12 / 5.4 mm	2.5 - 3.3 mm	9.5 x 3.7 mm	1400	2719180000
SFM 3/12 2.5-3.3 MM WS	○ ホワイト	12 / 5.4 mm	2.5 - 3.3 mm	9.5 x 3.7 mm	1400	2719150000
SFM 3/18 2.5-3.3 MM GE	● イエロー	18 / 5.4 mm	2.5 - 3.3 mm	15.5 x 3.7 mm	900	2719190000
SFM 3/18 2.5-3.3 MM WS	○ ホワイト	18 / 5.4 mm	2.5 - 3.3 mm	15.5 x 3.7 mm	900	2719160000
SFM 3/24 2.5-3.3 MM GE	● イエロー	24 / 5.4 mm	2.5 - 3.3 mm	21.5 x 3.7 mm	700	2719200000
SFM 3/24 2.5-3.3 MM WS	○ ホワイト	24 / 5.4 mm	2.5 - 3.3 mm	21.5 x 3.7 mm	700	2719170000

SFM 4 注文データ

形番	色	長さ / 幅	電線直径	印字エリア	梱包数	ご注文形番
SFM 4/12 3.3-4.0 MM GE	● イエロー	12 / 5.7 mm	2.5 - 4 mm		1200	2719240000
SFM 4/12 3.3-4.0 MM WS	○ ホワイト	12 / 5.7 mm	2.5 - 4 mm		1200	2719210000
SFM 4/18 3.3-4.0 MM GE	● イエロー	18 / 5.7 mm	2.5 - 4 mm		800	2719250000
SFM 4/18 3.3-4.0 MM WS	○ ホワイト	18 / 5.7 mm	2.5 - 4 mm		800	2719220000
SFM 4/24 3.3-4.0 MM GE	● イエロー	24 / 5.7 mm	2.5 - 4 mm		600	2719260000
SFM 4/24 3.3-4.0 MM WS	○ ホワイト	24 / 5.7 mm	2.5 - 4 mm		600	2719230000

SFXケーブルマーカ

技術データ

材質	温度範囲	難燃性 (UL 94)	ご注文形番	形番
ポリエステル	-40~+150℃	HB	2005040000	RIBBON MM 84/300 WS
			2005080000	RIBBON MM 76/360 SW

注文データ

形番	色	長さ/幅	印字エリア	梱包数	ご注文形番
SFX 9/24 MM BL	● ブルー	26 / 15 mm	23.5 x 9 mm	1000	2519100000
SFX 9/24 MM GE	● イエロー	26 / 15 mm	23.5 x 9 mm	1000	2005380000
SFX 9/24 MM GN	● グリーン	26 / 15 mm	23.5 x 9 mm	1000	2519080000
SFX 9/24 MM RT	● レッド	26 / 15 mm	23.5 x 9 mm	1000	2519090000
SFX 9/24 MM SW	● ブラック	26 / 15 mm	23.5 x 9 mm	1000	2519070000
SFX 9/24 MM WS	○ ホワイト	26 / 15 mm	23.5 x 9 mm	1000	2005320000
SFX 11/60 MM BL	● ブルー	60 / 13 mm	44 x 10.5 mm	1000	2519060000
SFX 11/60 MM GE	● イエロー	60 / 13 mm	44 x 10.5 mm	1000	2005400000
SFX 11/60 MM GN	● グリーン	60 / 13 mm	44 x 10.5 mm	1000	2519050000
SFX 11/60 MM RT	● レッド	60 / 13 mm	44 x 10.5 mm	1000	2519040000
SFX 11/60 MM SW	● ブラック	60 / 13 mm	44 x 10.5 mm	1000	2518650000
SFX 11/60 MM WS	○ ホワイト	60 / 13 mm	44 x 10.5 mm	1000	2005340000
SFX 30/60 MM BL	● ブルー	60 / 32 mm	45 x 29.5 mm	300	2519140000
SFX 30/60 MM GE	● イエロー	60 / 32 mm	45 x 29.5 mm	300	2005420000
SFX 30/60 MM GN	● グリーン	60 / 32 mm	45 x 29.5 mm	300	2519110000
SFX 30/60 MM RT	● レッド	60 / 32 mm	45 x 29.5 mm	300	2519130000
SFX 30/60 MM SW	● ブラック	60 / 32 mm	45 x 29.5 mm	300	2519120000
SFX 30/60 MM WS	○ ホワイト	60 / 32 mm	45 x 29.5 mm	300	2005360000



SFX シリーズのケーブルマーカは、非常に柔軟性の高いポリウレタンで作られており、ケーブルの配線に適しています。ケーブル径 7.0mm 以上のケーブルに対応しています。

マーカ

SFX-VTケーブルマーカ (耐薬品性タイプ)

技術データ

材質	温度範囲	難燃性 (UL 94)	ご注文形番	形番
ポリエステル	-55~+105℃	HB	2448880000	RIBBON MM-HS 60/300 SW

注文データ

形番	色	長さ/幅	印字エリア	梱包数	ご注文形番
SFX-VT 9/24 MM GE	● イエロー	26 / 15 mm	23.5 x 9 mm	1000	2621460000
SFX-VT 9/24 MM WS	○ ホワイト	26 / 15 mm	23.5 x 9 mm	1000	2621470000
SFX-VT 11/60 MM GE	● イエロー	60 / 13 mm	44 x 10.5 mm	1000	2621440000
SFX-VT 11/60 MM WS	○ ホワイト	60 / 13 mm	44 x 10.5 mm	1000	2621450000



SFX-DTケーブルマーカ (X線検出可能タイプ)

技術データ

材質	温度範囲	難燃性 (UL 94)	ご注文形番	形番
ポリエステル	-30~+65℃	HB	2448880000	RIBBON MM-HS 60/300 SW

注文データ

形番	色	長さ/幅	印字エリア	梱包数	ご注文形番
SFX-DT 9/24 MM BL	● ブルー	26 / 15 mm	23.5 x 9 mm	1000	2621490000
SFX-DT 11/60 MM BL	● ブルー	60 / 13 mm	44 x 10.5 mm	1000	2621480000



HSシリーズ熱収縮チューブ
HS-HF 12.7 mm ハロゲンフリー

技術データ

材質	収縮率	温度範囲	推奨収縮温度	ご注文形番	形番
ポリオレフィン	2:1	-55~+105℃	90℃	2448880000	RIBBON MM-HS 60/300 SW

注文データ

形番	色	長さ	電線直径	梱包数	ご注文形番
HS-HF 1.2-2.4/12 MM W	○	ホワイト	1.2 - 2.4 mm	4000	2526230000
HS-HF 1.2-2.4/12 MM Y	●	イエロー	1.2 - 2.4 mm	4000	2526240000
HS-HF 1.6-3.2/12 MM W	○	ホワイト	1.6 - 3.2 mm	4000	2526250000
HS-HF 1.6-3.2/12 MM Y	●	イエロー	1.6 - 3.2 mm	4000	2526260000
HS-HF 2.4-4.8/12 MM W	○	ホワイト	2.4 - 4.8 mm	4000	2526270000
HS-HF 2.4-4.8/12 MM Y	●	イエロー	2.4 - 4.8 mm	4000	2526280000
HS-HF 3.2-6.4/12 MM W	○	ホワイト	3.2 - 6.5 mm	4000	2526290000
HS-HF 3.2-6.4/12 MM Y	●	イエロー	3.2 - 6.5 mm	4000	2526300000
HS-HF 4.8-9.5/12 MM W	○	ホワイト	4.8 - 9.5 mm	2000	2526310000
HS-HF 4.8-9.5/12 MM Y	●	イエロー	4.8 - 9.5 mm	2000	2526320000
HS-HF 6.4-12.7/12 MM W	○	ホワイト	6.4 - 12.7 mm	2000	2526330000
HS-HF 6.4-12.7/12 MM Y	●	イエロー	6.4 - 12.7 mm	2000	2526340000



熱収縮でケーブルにフィットさせることができ、ずれません。



HSシリーズ熱収縮チューブ
HS-HF 25.4 mm ハロゲンフリー

技術データ

材質	収縮率	温度範囲	推奨収縮温度	ご注文形番	形番
ポリオレフィン	2:1	-55~+105℃	90℃	2448880000	RIBBON MM-HS 60/300 SW

注文データ

形番	色	長さ	電線直径	梱包数	ご注文形番
HS-HF 1.2-2.4/25 MM W	○	ホワイト	1.2 - 2.4 mm	2000	2437830000
HS-HF 1.2-2.4/25 MM Y	●	イエロー	1.2 - 2.4 mm	2000	2437840000
HS-HF 1.6-3.2/25 MM W	○	ホワイト	1.6 - 3.2 mm	2000	2437870000
HS-HF 1.6-3.2/25 MM Y	●	イエロー	1.6 - 3.2 mm	2000	2437880000
HS-HF 2.4-4.8/25 MM W	○	ホワイト	2.4 - 4.8 mm	2000	2437990000
HS-HF 2.4-4.8/25 MM Y	●	イエロー	2.4 - 4.8 mm	2000	2438000000
HS-HF 3.2-6.4/25 MM B	●	ブルー	3.2 - 6.4 mm	2000	2438030000
HS-HF 3.2-6.4/25 MM W	○	ホワイト	3.2 - 6.4 mm	2000	2438040000
HS-HF 3.2-6.4/25 MM Y	●	イエロー	3.2 - 6.4 mm	2000	2438050000
HS-HF 4.8-9.5/25 MM B	●	ブルー	4.8 - 9.5 mm	1000	2438080000
HS-HF 4.8-9.5/25 MM W	○	ホワイト	4.8 - 9.5 mm	1000	2438090000
HS-HF 4.8-9.5/25 MM Y	●	イエロー	4.8 - 9.5 mm	1000	2438100000
HS-HF 6.4-12.7/25 MM B	●	ブルー	6.4 - 12.7 mm	1000	2438130000
HS-HF 6.4-12.7/25 MM W	○	ホワイト	6.4 - 12.7 mm	1000	2438140000
HS-HF 6.4-12.7/25 MM Y	●	イエロー	6.4 - 12.7 mm	1000	2438150000
HS-HF 9.5-19.1/25 MM R	●	レッド	9.5 - 19.1 mm	800	2438180000
HS-HF 9.5-19.1/25 MM W	○	ホワイト	9.5 - 19.1 mm	800	2438190000
HS-HF 9.5-19.1/25 MM Y	●	イエロー	9.5 - 19.1 mm	800	2438200000
HS-HF 12.7-25.4/25 MM W	○	ホワイト	12.7 - 25.4 mm	400	2437910000
HS-HF 12.7-25.4/25 MM Y	●	イエロー	12.7 - 25.4 mm	400	2437920000
HS-HF 19.5-38.1/25 MM W	○	ホワイト	19.5 - 38.1 mm	200	2437950000
HS-HF 19.5-38.1/25 MM Y	●	イエロー	19.5 - 38.1 mm	200	2437960000



HSシリーズ熱収縮チューブ
HS-HF 50.8 mm ハロゲンフリー



技術データ

材質	収縮率	温度範囲	推奨収縮温度	ご注文形番	形番
ポリオレフィン	2:1	-55~+105℃	90℃	2448880000	RIBBON MM-HS 60/300 SW

注文データ

形番	色	長さ	電線直径	梱包数	ご注文形番	
HS-HF 1.2-2.4/50 MM W	○	ホワイト	50.8 mm	1.2 - 2.4 mm	1000	2437850000
HS-HF 1.2-2.4/50 MM Y	●	イエロー	50.8 mm	1.2 - 2.4 mm	1000	2437860000
HS-HF 1.6-3.2/50 MM W	○	ホワイト	50.8 mm	1.6 - 3.2 mm	1000	2437890000
HS-HF 1.6-3.2/50 MM Y	●	イエロー	50.8 mm	1.6 - 3.2 mm	1000	2437900000
HS-HF 2.4-4.8/50 MM W	○	ホワイト	50.8 mm	2.4 - 4.8 mm	1000	2438010000
HS-HF 2.4-4.8/50 MM Y	●	イエロー	50.8 mm	2.4 - 4.8 mm	1000	2438020000
HS-HF 3.2-6.4/50 MM W	○	ホワイト	50.8 mm	3.2 - 6.4 mm	1000	2438060000
HS-HF 3.2-6.4/50 MM Y	●	イエロー	50.8 mm	3.2 - 6.4 mm	1000	2438070000
HS-HF 4.8-9.5/50 MM W	○	ホワイト	50.8 mm	4.8 - 9.5 mm	500	2438110000
HS-HF 4.8-9.5/50 MM Y	●	イエロー	50.8 mm	4.8 - 9.5 mm	500	2438120000
HS-HF 6.4-12.7/50 MM W	○	ホワイト	50.8 mm	6.4 - 12.7 mm	500	2438160000
HS-HF 6.4-12.7/50 MM Y	●	イエロー	50.8 mm	6.4 - 12.7 mm	500	2438170000
HS-HF 9.5-19.1/50 MM W	○	ホワイト	50.8 mm	9.5 - 19.1 mm	400	2438210000
HS-HF 9.5-19.1/50 MM Y	●	イエロー	50.8 mm	9.5 - 19.1 mm	400	2438220000
HS-HF 12.7-25.4/50 MM W	○	ホワイト	50.8 mm	12.7 - 25.4 mm	200	2437930000
HS-HF 12.7-25.4/50 MM Y	●	イエロー	50.8 mm	12.7 - 25.4 mm	200	2437940000
HS-HF 19.5-38.1/50 MM W	○	ホワイト	50.8 mm	19.5 - 38.1 mm	100	2437970000
HS-HF 19.5-38.1/50 MM Y	●	イエロー	50.8 mm	19.5 - 38.1 mm	100	2437980000



HSシリーズ熱収縮チューブ
HS-FR 25.4 - DIN EN 50343Annex H準拠

技術データ

材質	収縮率	温度範囲	推奨収縮温度	ご注文形番	形番
ポリオレフィン	2:1	-55~+125℃	90℃	2448880000	RIBBON MM-HS 60/300 SW

注文データ

形番	色	長さ	電線直径	梱包数	ご注文形番	
HS-FR 1.2-2.4/25 MM W	○	ホワイト	24.9 mm	1.2 - 2.4 mm	2000	2621560000
HS-FR 1.2-2.4/25 MM Y	●	イエロー	24.9 mm	1.2 - 2.4 mm	2000	2621570000
HS-FR 1.6-3.2/25 MM W	○	ホワイト	24.9 mm	1.6 - 3.2 mm	2000	2621580000
HS-FR 1.6-3.2/25 MM Y	●	イエロー	24.9 mm	1.6 - 3.2 mm	2000	2621590000
HS-FR 2.4-4.8/25 MM W	○	ホワイト	24.9 mm	2.4 - 4.8 mm	2000	2621600000
HS-FR 2.4-4.8/25 MM Y	●	イエロー	24.9 mm	2.4 - 4.8 mm	2000	2621610000
HS-FR 3.2-6.4/25 MM W	○	ホワイト	24.9 mm	3.2 - 6.4 mm	2000	2621620000
HS-FR 3.2-6.4/25 MM Y	●	イエロー	24.9 mm	3.2 - 6.4 mm	2000	2621630000
HS-FR 4.8-9.5/25 MM W	○	ホワイト	24.9 mm	4.8 - 9.5 mm	1000	2621640000
HS-FR 4.8-9.5/25 MM Y	●	イエロー	24.9 mm	4.8 - 9.5 mm	1000	2621650000
HS-FR 6.4-12.7/25 MM W	○	ホワイト	24.9 mm	6.4 - 12.7 mm	1000	2621660000
HS-FR 6.4-12.7/25 MM Y	●	イエロー	24.9 mm	6.4 - 12.7 mm	1000	2621670000
HS-FR 9.5-19.1/25 MM W	○	ホワイト	24.9 mm	9.5 - 19.1 mm	1000	2621680000
HS-FR 9.5-19.1/25 MM Y	●	イエロー	24.9 mm	9.5 - 19.1 mm	1000	2621690000
HS-FR 12.7-25.4/25 MM W	○	ホワイト	24.9 mm	12.7 - 25.4 mm	600	2621700000
HS-FR 12.7-25.4/25 MM Y	●	イエロー	24.9 mm	12.7 - 25.4 mm	600	2621710000
HS-FR 19.1-38.1/25 MM W	○	ホワイト	24.9 mm	19.1 - 38.1 mm	200	2621720000
HS-FR 19.1-38.1/25 MM Y	●	イエロー	24.9 mm	19.1 - 38.1 mm	200	2621730000



マーカ

HSシリーズ熱収縮チューブ

HS-FR 50.8 - DIN EN 50343Annex H準拠

技術データ

材質	収縮率	温度範囲	推奨収縮温度	ご注文形番	形番
ポリオレフィン	2:1	-55~+125℃	90℃	2448880000	RIBBON MM-HS 60/300 SW

注文データ

形番	色	長さ	電線直径	梱包数	ご注文形番	
HS-FR 1.2-2.4/50 MM W	○	ホワイト	49.8 mm	1.2 - 2.4 mm	1000	2621740000
HS-FR 1.2-2.4/50 MM Y	●	イエロー	49.8 mm	1.2 - 2.4 mm	1000	2621750000
HS-FR 1.6-3.2/50 MM W	○	ホワイト	49.8 mm	1.6 - 3.2 mm	1000	2621760000
HS-FR 1.6-3.2/50 MM Y	●	イエロー	49.8 mm	1.6 - 3.2 mm	1000	2621770000
HS-FR 2.4-4.8/50 MM W	○	ホワイト	49.8 mm	2.4 - 4.8 mm	1000	2621780000
HS-FR 2.4-4.8/50 MM Y	●	イエロー	49.8 mm	2.4 - 4.8 mm	1000	2621790000
HS-FR 3.2-6.4/50 MM W	○	ホワイト	49.8 mm	3.2 - 6.4 mm	1000	2621800000
HS-FR 3.2-6.4/50 MM Y	●	イエロー	49.8 mm	3.2 - 6.4 mm	1000	2621810000
HS-FR 4.8-9.5/50 MM W	○	ホワイト	49.8 mm	4.8 - 9.5 mm	500	2621820000
HS-FR 4.8-9.5/50 MM Y	●	イエロー	49.8 mm	4.8 - 9.5 mm	500	2621830000
HS-FR 6.4-12.7/50 MM W	○	ホワイト	49.8 mm	6.4 - 12.7 mm	500	2621840000
HS-FR 6.4-12.7/50 MM Y	●	イエロー	49.8 mm	6.4 - 12.7 mm	500	2621850000
HS-FR 9.5-19.1/50 MM W	○	ホワイト	49.8 mm	9.5 - 19.1 mm	500	2621860000
HS-FR 9.5-19.1/50 MM Y	●	イエロー	49.8 mm	9.5 - 19.1 mm	500	2621870000
HS-FR 12.7-25.4/50 MM W	○	ホワイト	49.8 mm	12.7 - 25.4 mm	300	2621880000
HS-FR 12.7-25.4/50 MM Y	●	イエロー	49.8 mm	12.7 - 25.4 mm	300	2621890000
HS-FR 19.1-38.1/50 MM W	○	ホワイト	49.8 mm	19.1 - 38.1 mm	100	2621900000
HS-FR 19.1-38.1/50 MM Y	●	イエロー	49.8 mm	19.1 - 38.1 mm	100	2621910000



THM WOケーブルマーカ

技術データ

材質	温度範囲	難燃性 (UL 94)	接着剤	ご注文形番	形番
ポリエステルフィルム	-40℃...150℃	V-0	ポリアクリレート	2005070000	RIBBON MM 110/360 SW

注文データ

形番	色	長さ	幅	販売単位(梱包数)	ご注文形番	
THM WO 12/18 GE	●	イエロー	12 mm	18 mm	1(10,000)	1856630000
THM WO 12/18 WS	○	ホワイト	12 mm	18 mm	1(10,000)	1856640000
THM WO 14/22 WS	○	ホワイト	14 mm	22 mm	5000(5000)	2621530000
THM WO 15/140 WS	○	ホワイト	15 mm	140 mm	1(5000)	1429450000
THM WO 15/70 WS	○	ホワイト	15 mm	70 mm	1(5000)	1429440000
THM WO 17.8/34 WS	○	ホワイト	17.8 mm	33.9 mm	1(3000)	1774380000
THM WO 20/32 WS	○	ホワイト	20 mm	32 mm	3000(3000)	2621500000
THM WO 24.5/100 WS	○	ホワイト	25.4 mm	100 mm	2000(2000)	2004970000
THM WO 24.5/62 WS	○	ホワイト	24.5 mm	62 mm	1(2500)	1109130000
THM WO 24/69 WS	○	ホワイト	24 mm	69 mm	1000(1000)	2621520000
THM WO 25/37 WS	○	ホワイト	25 mm	37 mm	2500(2500)	2621510000
THM WO 25.4/95.2 WS	○	ホワイト	25.4 mm	95.2 mm	1(1000)	1109140000
THM WO 25/140 GE	●	イエロー	25 mm	140 mm	1(1050)	1751561687
THM WO 25/140 WS	○	ホワイト	25 mm	140 mm	1(1050)	1751561044
THM WO 25/76 GE	●	イエロー	25 mm	76 mm	1(1800)	1774340000
THM WO 25/76 WS	○	ホワイト	25 mm	76 mm	1(1800)	1774350000
THM WO 33.5/93.1 GE	●	イエロー	33.5 mm	93.1 mm	1(500)	1774410000
THM WO 33.5/93.1 WS	○	ホワイト	33.5 mm	93.1 mm	1(500)	1774400000
THM WO 50.8/150 BL	●	ブルー	50.8 mm	150 mm	1(500)	1109190000
THM WO 50.8/150 GE	●	イエロー	50.8 mm	150 mm	1(500)	1109180000
THM WO 50.8/150 RT	●	レッド	50.8 mm	150 mm	1(500)	1109170000
THM WO 50.8/150 WS	○	ホワイト	50.8 mm	150 mm	1(500)	1109150000
THM WO 51/36 WS	○	ホワイト	50.8 mm	36 mm	1(1000)	1934190000



シートにより、汚れや摩耗からマーキングを保護



THM WO ケーブルマーカは Weidmüller 熱転写プリンタで印字可能

強電マーク

強電マーカ



寸法	
幅/長さ/高さ	mm
最低使用温度	-40 °C
最高使用温度	100 °C
材質	ポリアミド
難燃性 (UL 94)	V-2
注文データ	
	イエロー
備考	

AAM 1.5 YE FLASH



寸法		
幅/長さ/高さ	2,5 / 52,67 / 36,15	
最低使用温度	-40 °C	
最高使用温度	100 °C	
材質	ポリアミド	
難燃性 (UL 94)	V-2	
注文データ		
形番	梱包数	ご注文形番
AAM 1.5 YE FLASH	40	2635520000
備考		

AAM 2.5 YE FLASH



寸法		
幅/長さ/高さ	2,5 / 75,51 / 45,15	
最低使用温度	-40 °C	
最高使用温度	100 °C	
材質	ポリアミド	
難燃性 (UL 94)	V-2	
注文データ		
形番	梱包数	ご注文形番
AAM 2.5 YE FLASH	40	2635550000
備考		

AAM 4 YE FLASH



寸法		
幅/長さ/高さ	2,5 / 52,67 / 36,15	
最低使用温度	-40 °C	
最高使用温度	100 °C	
材質	ポリアミド	
難燃性 (UL 94)	V-2	
注文データ		
形番	梱包数	ご注文形番
AAM 4 YE FLASH	40	2635560000
備考		

AAM 6 YE FLASH



寸法	
幅/長さ/高さ	mm
最低使用温度	-40 °C
最高使用温度	100 °C
材質	ポリアミド
難燃性 (UL 94)	V-2
注文データ	
	イエロー
備考	

寸法		
幅/長さ/高さ	2,5 / 75,51 / 45,15	
最低使用温度	-40 °C	
最高使用温度	100 °C	
材質	ポリアミド	
難燃性 (UL 94)	V-2	
注文データ		
形番	梱包数	ご注文形番
AAM 6 YE FLASH	40	2635570000
備考		

AAM 10 YE FLASH



寸法		
幅/長さ/高さ	2,5 / 52,67 / 36,15	
最低使用温度	-40 °C	
最高使用温度	100 °C	
材質	ポリアミド	
難燃性 (UL 94)	V-2	
注文データ		
形番	梱包数	ご注文形番
AAM 10 YE FLASH	40	2635580000
備考		

AAM 16 YE FLASH



寸法		
幅/長さ/高さ	2,5 / 75,51 / 45,15	
最低使用温度	-40 °C	
最高使用温度	100 °C	
材質	ポリアミド	
難燃性 (UL 94)	V-2	
注文データ		
形番	梱包数	ご注文形番
AAM 16 YE FLASH	40	2635590000
備考		

ヒューズホルダ

5 x 20 mm G-ヒューズカートリッジ用

ヒューズホルダSIHAは、断路端子台をさまざまヒューズホルダに変換します。断路レバーを取り外してヒューズプラグを挿入するだけです。

- 工具不要の簡単な取り扱い
- Wemid (V0) 製のハウジング
- 定格電流 6.3 A
- 5 mm 幅の端子台にも適合



1. ヒューズホルダを指かドライバで開きます。



2. 古いヒューズを押し出します



3. 新しいヒューズをはめ込みます。



4. ヒューズホルダを指かドライバでふたたび押し込みます。

SIHA 3



LED無	梱包数	ご注文形番
SIHA3/G20	400 V	1 7921560000
赤色LED付		
SIHA3/G20	10 - 36 V	1 7921570000
	35 - 70 V	1 7921580000
	60 - 150 V	1 7921590000
	140 - 250 V	1 7921600000

適合端子台については、オンラインカタログ (<http://catalog.weidmueller.com>)をご覧ください。

SIHA STRAP



ストラップ付	梱包数	ご注文形番
SIHA STRAP	20	9537680000

適合端子台については、オンラインカタログ (<http://catalog.weidmueller.com>)をご覧ください。

アクセサリ

ヒューズ端子台用ヒューズ・モジュールプラグ・断路プラグ

ヒューズ

適合端子台

AFS 4 2C BK
ZSI 2.5
ZSI 2.5-2/2X2AN/G20
ZSI 6-2 2X2.5/G20
WSI 4
WSI 6
KDKS 1/35 DB
PSI 6/10 SW



注文データ

G-タイプヒューズ5 x 20、インジケータなし、IEC 60127-2 (VDE 0820 T.2 BI) に準拠 (*)

サイズ (mm)	定格電流(A)	特性	形番	梱包数	ご注文形番
ヒューズ 定格遮断容量 1.5 kA	0.1	速断	G 20/0.10A/F	10	0430300000
	0.2	速断	G 20/0.20A/F	10	0430400000
	0.25	速断	G 20/0.25A/F	10	0430500000
	0.5	速断	G 20/0.50A/F	10	0430600000
	0.63	速断	G 20/0.63A/F	10	0439000000
	1	速断	G 20/1.00A/F	10	0430700000
	1.6	速断	G 20/1.60A/F	10	0430800000
	2	速断	G 20/2.00A/F	10	0430900000
	2.5	速断	G 20/2.50A/F	10	0431000000
	3.15	速断	G 20/3.15A/F	10	0431100000
	4	速断	G 20/4.00A/F	10	0431200000
	5	速断	G 20/5.00A/F	10	0431300000
6.3	速断	G 20/6.30A/F	10	0431400000	

ヒューズ

適合端子台

WSI 6



注文データ

G-タイプヒューズ5 x 25、DIN 41576に準拠 (*)

サイズ (mm)	定格電流(A)	特性	形番	梱包数	ご注文形番
ヒューズ 定格遮断容量 80 A	0.25	普通溶断	G 25/0.25A/M GE	10	0546900000
	0.5	普通溶断	G 25/0.50A/M WS	10	0510300000
	0.8	普通溶断	G 25/0.80A/M GR	10	0646400000
	1	普通溶断	G 25/1.00A/M RT	10	0265800000
	2	速断	G 25/2.00A/F BL	10	0192700000
	4	速断	G 25/4.00A/F BR	10	0192800000
	6.3	速断	G 25/6.30A/F GN	10	0192900000
	10	普通溶断	G 25/10.0A/M RT	10	0193100000

(M) = 普通溶断、(F) = 速断

ヒューズ

適合端子台

WSI 4/2
WSI 6/2 GZ/DEF63



注文データ

ヒューズ1¼" x ¼" インジケータなし、BS 88に準拠

サイズ (mm)	定格電流(A)	特性	形番	梱包数	ご注文形番
ヒューズ 定格遮断容量 50 kA	0.5	速断	GZ 0.5A/F	10	1460580000
	1	速断	GZ 1.0A/F	10	1460590000
	2	速断	GZ 2.0A/F	10	1460600000
	3	速断	GZ 3.0A/F	10	1460610000
	5	速断	GZ 5.0A/F	10	1460620000
	7	速断	GZ 7.0A/F	10	1460630000
	10	速断	GZ 10.0A/F	10	1460640000
	12.5	速断	GZ 12.5A/F	10	1460650000

(M) = 普通溶断、(F) = 速断

*1) SIBA社のG-タイプヒューズ5 x 25、インジケータありタイプ、450 V〜船舶用も利用可能です。

モジュールプラグ(最大、250V)

モジュールプラグは電子部品を端子台に組み込むためのプラグです。

BEST



形番	梱包数	ご注文形番
BEST	50	1833100000
BEST/D	50	1878560000
BEST/DRBR	50	1878570000

適合端子台については、オンラインカタログ (<http://catalog.weidmueller.com>) をご覧ください。

断路プラグ

断路プラグは端子台の断路を視覚的に確認することができるアクセサリです。

TNST



形番	梱包数	ご注文形番
TNST	50	1833090000
TNST OR	50	2463540000

適合端子台については、オンラインカタログ (<http://catalog.weidmueller.com>) をご覧ください。

注文データ
フィッティング無
1N4007ダイオード付
ワイヤジャンパ付

備考

注文データ
イエロー
オレンジ

備考

DINレール

35 mm幅 DINレール

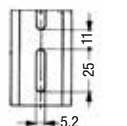
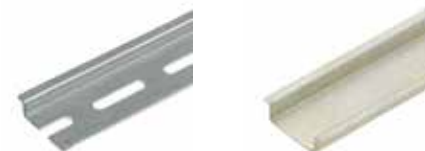
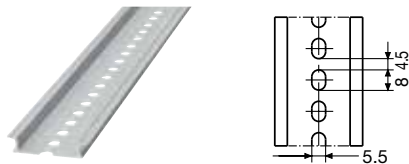

TS 35X7.5/LL 2M/ST/ZN
TS 35X7.5/LL 1M/ST/ZN

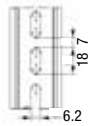

TS 35X7.5/LL/6 2M/ST/ZN

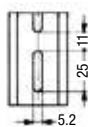

TS 35X15/LL 2M/ST/ZN
TS 35X15/LL 1M/ST/ZN



TS 35X15/6X25 2M/ST/ZN

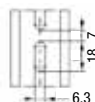

TS 35X15/6X18 2M/ST/ZN

35 mm幅 DINレール用キャップ



BAA1000

形番	取付穴	材質	最大許容電流	高さ	深さ	長さ	梱包数	ご注文形番
BAA1000	有	アルミニウム		35 mm	7.5 mm	※1) 1000 mm	10	BAA1000PN10

※本製品はIDEC製品です。
※BAA1000はアース端子台には使用できません。
※1) 2000 mmタイプもありますのでお問い合わせください。

TS 35 x 7.5

形番	取付穴	材質	最大許容電流	高さ	深さ	長さ	梱包数	発注単位(※)	ご注文形番
TS 35X7.5/LL 2M/ST/ZN	有	鉄製、亜鉛メッキ		35 mm	7.5 mm	2000 mm	1	2	0514500000
TS 35X7.5/LL 1M/ST/ZN	有	鉄製、亜鉛メッキ		35 mm	7.5 mm	1000 mm	1	1	0514510000
TS 35X7.5/LL/6 2M/ST/ZN	有	鉄製、亜鉛メッキ		35 mm	7.5 mm	2000 mm	1	2	0514570000
TS 35X7.5 2M/AL/BK	無	アルミニウム	125.00 A	35 mm	7.5 mm	2000 mm	1	2	0330800000

※1000mm単位です。長さ2000mmの製品は発注単位が「2」となります（2000mmの製品1本の梱包となります）。例えば、長さ2000mmの製品を2本ご注文の場合は、発注単位は「4」をご指定ください。

TS 35 x 15

形番	取付穴	材質	最大許容電流	高さ	深さ	長さ	梱包数	発注単位(※)	ご注文形番
TS 35X15/LL 2M/ST/ZN	有	鉄製、亜鉛メッキ		35 mm	15 mm	2000 mm	1	2	0236500000
TS 35X15/LL 1M/ST/ZN	有	鉄製、亜鉛メッキ		35 mm	15 mm	1000 mm	1	1	0236510000
TS 35X15/6X18 2M/ST/ZN	有	鉄製、亜鉛メッキ		35 mm	15 mm	2000 mm	1	2	1805980000
TS 35X15/6X25 2M/ST/ZN	有	鉄製、亜鉛メッキ		35 mm	15 mm	2000 mm	1	2	1866290000
TS 35X15/2.3 2M/AL/BK	無	アルミニウム	232.00 A	35 mm	15 mm	2000 mm	1	2	1848290000
TS 35X15/2.3 2M/CU/BK	無	銅	309.00 A	35 mm	15 mm	2000 mm	1	2	0270100000

※1000mm単位です。長さ2000mmの製品は発注単位が「2」となります（2000mmの製品1本の梱包となります）。例えば、長さ2000mmの製品を2本ご注文の場合は、発注単位は「4」をご指定ください。

フェルール

DIN46228規格準拠
UL486FおよびCSA-C22.2 No. 291
規格適合 (ULおよびcUL認証)



- 圧着により電線のバラケを防止し、電氣的接続の品質向上と安定に貢献。
- 絶縁カバーはサイズごとに色分けされており、電線サイズの区別に役立ちます。
- フェルールの選定方法は264頁をご覧ください。

製品ラインアップ

S3TL形 絶縁カバー付フェルール (DIN46228 Part4に準拠)

IDECが販売するPush-in機器に適合するフェルールをピックアップしてS3TLシリーズとしてご用意しました。



電線1本用
Weidmüller絶縁カバー色コード 252頁



電線2本用
Weidmüller絶縁カバー色コード 253頁

絶縁カバー付フェルール (DIN46228 Part4に準拠)



電線1本用
Weidmüller絶縁カバー色コード 254頁
DIN絶縁カバー色コード 257頁
その他の絶縁カバー色コード 259頁



電線2本用
Weidmüller絶縁カバー色コード 256頁
DIN絶縁カバー色コード 258頁
その他の絶縁カバー色コード 260頁



特殊サイズフェルール
Weidmüller絶縁カバー色コード 255頁



フェルール入りボックス 262頁

絶縁カバーなしフェルール (DIN46228 Part1に準拠)



絶縁カバーなしフェルール 261頁

S3TL形 絶縁カバー付フェルール

Weidmüller絶縁カバー色コード (電線1本用/2本用)

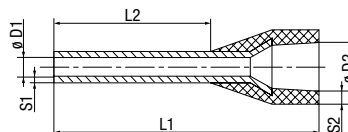

- 耐熱温度: 105 °C
- 材質: 銅(スズメッキ) / ポリプロピレン
- 寸法公差についてはDIN 46228 Part 4に従う

※フェルールの選定方法は264頁をご覧ください。



標準パック(電線1本用)

断面積 (mm ²)	JIS (mm ²)	IEC (mm ²)	AWG	L1	L2 ^(*)	D1	D2	S1	S2	被覆剥き 長さ ⁽²⁾	色	梱包数	ご注文形番	Klippon Connectシリーズ 推奨フェルール端子					
														Push-in式 Aシリーズ				SNAP-IN式 Sシリーズ	
														A** 1.5	A** 2.5	A** 4	A** 6	S*C 2.5	S*C 4
0.25	0.2	0.25	AWG 24	10.00	6	0.8	1.8	0.15	0.25	8	● ライトブルー	500	S3TL-H025-10WJ	●	—	—	—	—	—
0.25	0.2	0.25	AWG 24	12.00	8	0.8	1.8	0.15	0.25	10	● ライトブルー	500	S3TL-H025-12WJ	●	●	—	—	—	—
0.34	0.34	0.34	AWG 22	10.00	6	0.8	2	0.15	0.25	8	● ターコイズ	500	S3TL-H034-10WT	●	—	—	—	—	—
0.34	0.34	0.34	AWG 22	12.00	8	0.8	2	0.15	0.25	10	● ターコイズ	500	S3TL-H034-12WT	●	●	—	—	—	—
0.5	0.5	0.5	AWG 20	12.00	6	1	2.6	0.15	0.2	8	● オレンジ	500	S3TL-H05-12WA	●	—	—	—	—	—
0.5	0.5	0.5	AWG 20	14.00	8	1	2.6	0.15	0.2	10	● オレンジ	500	S3TL-H05-14WA	●	●	—	—	—	—
0.5	0.5	0.5	AWG 20	16.00	10	1	2.6	0.15	0.2	12	● オレンジ	500	S3TL-H05-16WA	—	●	●	●	●	—
0.5	0.5	0.5	AWG 20	18.00	12	1	2.6	0.15	0.2	14	● オレンジ	500	S3TL-H05-18WA	—	—	●	●	—	—
0.75	0.75	0.75	AWG 18	12.00	6	1.2	2.8	0.15	0.25	8	○ ホワイト	500	S3TL-H075-12WW	●	—	—	—	—	—
0.75	0.75	0.75	AWG 18	14.00	8	1.2	2.8	0.15	0.25	10	○ ホワイト	500	S3TL-H075-14WW	●	●	—	—	—	—
0.75	0.75	0.75	AWG 18	16.00	10	1.2	2.8	0.15	0.25	12	○ ホワイト	500	S3TL-H075-16WW	—	●	●	●	●	—
0.75	0.75	0.75	AWG 18	18.00	12	1.2	2.8	0.15	0.25	14	○ ホワイト	500	S3TL-H075-18WW	—	—	●	●	—	●
1	0.9	1.0	AWG 17	12.00	6	1.4	3	0.15	0.25	8	● イエロー	500	S3TL-H10-12WY	●	—	—	—	—	—
1	0.9	1.0	AWG 17	14.00	8	1.4	3	0.15	0.25	10	● イエロー	500	S3TL-H10-14WY	●	●	—	—	—	—
1	0.9	1.0	AWG 17	16.00	10	1.4	3	0.15	0.25	12	● イエロー	500	S3TL-H10-16WY	—	●	●	●	●	—
1	0.9	1.0	AWG 17	18.00	12	1.4	3	0.15	0.25	15	● イエロー	500	S3TL-H10-18WY	—	—	●	●	—	●
1.5	1.25	1.5	AWG 16	14.00	8	1.7	3.5	0.15	0.25	10	● レッド	500	S3TL-H15-14WR	—	●	—	—	—	—
1.5	1.25	1.5	AWG 16	16.00	10	1.7	3.5	0.15	0.25	12	● レッド	500	S3TL-H15-16WR	—	●	●	●	●	—
1.5	1.25	1.5	AWG 16	24.00	18	1.7	3.5	0.15	0.25	20	● レッド	500	S3TL-H15-24WR	—	—	—	—	—	—
2.5	2	2.5	AWG 14	15.00	8	2.2	4.2	0.15	0.25	10	● ブルー	500	S3TL-H25-15DS	—	●	—	—	—	—
2.5	2	2.5	AWG 14	19.00	12	2.2	4.2	0.15	0.25	14	● ブルー	500	S3TL-H25-19DS	—	—	●	●	—	●
2.5	2	2.5	AWG 14	25.00	18	2.2	4.2	0.15	0.25	20	● ブルー	500	S3TL-H25-25DS	—	—	—	—	—	—
4	3.5	4	AWG 12	18.00	10	2.8	4.8	0.2	0.3	12	● グレー	500	S3TL-H40-18DC	—	—	●	●	—	—
4	3.5	4	AWG 12	20.00	12	2.8	4.8	0.2	0.3	14	● グレー	500	S3TL-H40-20DC	—	—	●	●	—	●
4	3.5	4	AWG 12	26.00	18	2.8	4.8	0.2	0.3	20	● グレー	100	S3TL-H40-26DC	—	—	—	—	—	—
6	5.5	6	AWG 10	20.00	12	3.5	6.3	0.2	0.3	14	● ブラック	100	S3TL-H60-20WB	—	—	—	●	—	—
6	5.5	6	AWG 10	26.00	18	3.5	6.3	0.2	0.3	20	● ブラック	100	S3TL-H60-26WB	—	—	—	—	—	—
10	8	10	AWG 8	28.00	18	4.5	7.6	0.2	0.4	21	● アイボリー	100	S3TL-H100-28WD	—	—	—	—	—	—

*1) 端子台の被覆剥き長さを指します。
*2) フェルールに使用する電線の被覆剥き長さです。



小分けパック(電線1本用)

断面積 (mm ²)	JIS (mm ²)	IEC (mm ²)	AWG	L1	L2 ^(*)	D1	D2	S1	S2	被覆剥き 長さ ⁽²⁾	色	梱包数	ご注文形番	Klippon Connectシリーズ 推奨フェルール端子					
														Push-in式 Aシリーズ				SNAP-IN式 Sシリーズ	
														A** 1.5	A** 2.5	A** 4	A** 6	S*C 2.5	S*C 4
0.14	—	0.14	AWG 26	10.00	6	0.6	1.5	0.15	0.25	8	● グレー	500	S3TL-F014-10WC	●	—	—	—	—	—
0.14	—	0.14	AWG 26	12.00	8	0.6	1.5	0.15	0.25	10	● グレー	500	S3TL-F014-12WC	●	●	—	—	—	—

*1) 端子台の被覆剥き長さを指します。
*2) フェルールに使用する電線の被覆剥き長さです。

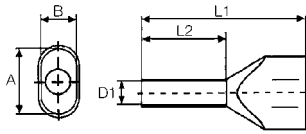

標準パック(電線2本用)

断面積 (mm ²)	JIS (mm ²)	IEC (mm ²)	AWG	L1	L2 ^(*)	D1	D2	S1	S2	被覆剥き 長さ ⁽²⁾	色	梱包数	ご注文形番	Klippon Connectシリーズ 推奨フェールル端子					
														Push-in式 Aシリーズ				SNAP-IN式 Sシリーズ	
														A** 1.5	A** 2.5	A** 4	A** 6	S*C 2.5	S*C 4
0.34	0.34	0.34	AWG 22	14.00	—	1.2	—	0.15	0.25	11	ターコイズ	500	S3TL-J034-14WT	—	—	—	—	—	—
0.5	0.5	0.5	AWG 20	14.00	8	1.4	—	0.15	0.3	11	オレンジ	500	S3TL-J05-14WA	—	—	—	—	—	—
0.5	0.5	0.5	AWG 20	16.00	10	1.4	—	0.15	0.3	13	オレンジ	500	S3TL-J05-16WA	—	●	—	—	●	—
0.5	0.5	0.5	AWG 20	18.00	12	1.4	—	0.15	0.3	15	オレンジ	500	S3TL-J05-18WA	—	—	●	●	—	—
0.75	0.75	0.75	AWG 18	14.00	8	1.7	—	0.15	0.3	11	ホワイト	500	S3TL-J075-14WW	—	—	—	—	—	—
0.75	0.75	0.75	AWG 18	16.00	10	1.7	—	0.15	0.3	13	ホワイト	500	S3TL-J075-16WW	—	●	—	—	●	—
0.75	0.75	0.75	AWG 18	19.00	12	1.7	—	0.15	0.3	21	ホワイト	500	S3TL-J075-19WWS	—	—	●	●	—	●
0.75	0.75	0.75	AWG 18	24.00	18	1.7	—	0.15	0.3	21	ホワイト	500	S3TL-J075-24WW	—	—	—	—	—	—
1	0.9	1.0	AWG 17	15.00	8	2	—	0.15	0.3	11	イエロー	500	S3TL-J10-15WY	—	—	—	—	—	—
1	0.9	1.0	AWG 17	15.00	8	2.3	—	0.15	0.3	12	イエロー	500	S3TL-J10-15WYS	—	—	●	●	—	—
1	0.9	1.0	AWG 17	19.00	12	2	—	0.15	0.3	16	イエロー	500	S3TL-J10-19WY	—	—	●	●	—	●
1	0.9	1.0	AWG 17	25.00	18	2	—	0.15	0.3	22	イエロー	500	S3TL-J10-25WY	—	—	—	—	—	—
1.5	1.25	1.5	AWG 16	16.00	8	2.2	—	0.15	0.3	11	レッド	500	S3TL-J15-16WR	—	—	—	—	—	—
1.5	1.25	1.5	AWG 16	20.00	12	2.2	—	0.15	0.3	15	レッド	500	S3TL-J15-20WR	—	—	●	●	—	●
1.5	1.25	1.5	AWG 16	26.00	18	2.2	—	0.15	0.3	21	レッド	100	S3TL-J15-26WR	—	—	—	—	—	—

*1) 端子台の被覆剥き長さを指します。
*2) フェールルに使用する電線の被覆剥き長さです。



形番例

S3TL - J 075 - 19 - W W S

- ①フェールル種類
 - H : 絶縁カバー付フェールル標準パック (1本)
 - J : 絶縁カバー付フェールル標準パック (2本)
 - F : 絶縁カバー付フェールル小分けパック (1本)
 - B : 絶縁カバー付フェールル入りボックス (1本)
 - E : 絶縁カバー付フェールル入りボックス (2本)
- ②断面積 (mm²)
 - 014 : 0.14mm² 15 : 1.5mm²
 - 025 : 0.25mm² 25 : 2.5mm²
 - 034 : 0.34mm² 40 : 4.0mm²
 - 05 : 0.5mm² 60 : 6.0mm²
 - 075 : 0.75mm² 100 : 10.0mm²
 - 10 : 1.0mm²
- ③L1長さ (mm) : フェールル標準パック・小分けパック
 - 10 : 10mm 16 : 16mm 24 : 24mm
 - 12 : 12mm 18 : 18mm 25 : 25mm
 - 14 : 14mm 19 : 19mm 26 : 26mm
 - 15 : 15mm 20 : 20mm 28 : 28mm
- 断面積 (mm²) : フェールル入りボックス
 - 075 : 0.75mm² 25 : 2.5mm²
- ④カラーコード種別
 - W : Weidmüllerカラー色コード
 - D : DINカラー色コード (*1)
 - *1) 共通色の場合はDを指定。
- ⑤絶縁カバーカラー
 - A : オレンジ
 - S : ブルー
 - C : グレー
 - B : ブラック
 - D : アイボリー
 - J : ライトブルー
 - T : ターコイズ
 - W : ホワイト
 - Y : イエロー
 - R : レッド
 - 無指定 : フェールル入りボックス
- ⑥特殊サイズ
 - S : 特殊サイズ
 - 無指定 : 標準サイズ

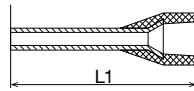

絶縁カバー付フェルール

Weidmüller絶縁カバー色コード (電線1本用)

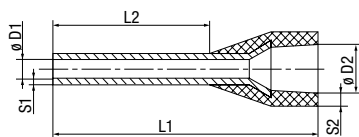

- 耐熱温度: 105 °C
- 材質: 銅(スズメッキ) / ポリプロピレン
- 寸法公差についてはDIN 46228 Part 4に従う

※フェルールの選定方法は264頁をご覧ください。

標準パック



形番	断面積 (mm ²)	AWG	L1	L2 ^(*)	D1	D2	S1	S2	被覆剥き長さ ⁽²⁾	色	梱包数	ご注文形番
H10.0/22 EB	10	AWG 7	22.00	12	4.5	7.6	0.2	0.4	15	アイボリー	100	0534200000
H16.0/22 GN	16	AWG 6	22.00	12	5.8	8.8	0.2	0.4	15	グリーン	100	0565900000
H16.0/28 GN	16	AWG 6	28.00	18	5.8	8.8	0.2	0.4	21	グリーン	100	0566000000
H25.0/30 BR	25	AWG 3	30.00	16	7.3	11.2	0.2	0.4	18	ブラウン	50	0317000000
H25.0/36 BR	25	AWG 3	36.00	22	7.3	11.2	0.2	0.4	24	ブラウン	50	0317100000
H35.0/30 BE	35	AWG 2	30.00	16	8.3	12.7	0.2	0.4	19	ベージュ	50	0317200000
H35.0/39 BE	35	AWG 2	39.00	25	8.3	12.7	0.2	0.4	28	ベージュ	50	0317300000
H50/36 OLIV	50	AWG 1	36.00	20	10.3	15	0.3	0.5	26	オリーブ	50	0444200000
H70.0/37 GE	70	AWG 2/0	37.00	21	12.7	16	0.35	0.6	26	イエロー	25	9028200000
H95.0/44 R	95	AWG 3/0	44.00	25	14.7	18	0.35	0.6	31	レッド	25	9028210000
H120.0/50 BL	120	AWG 4/0	50.00	30	16.5	21	0.5	0.7	36	ブルー	25	9028220000
H150.0/54 GE	150	AWG 300 MCM	54.00	32	18.5	23.5	0.5	0.75	38	イエロー	25	9028230000

*1) 端子台の被覆剥き長さを指します。
*2) フェルールに使用する電線の被覆剥き長さです。

小分けパック



形番	断面積 (mm ²)	AWG	L1	L2 ^(*)	D1	D2	S1	S2	被覆剥き長さ ⁽²⁾	色	梱包数	ご注文形番
H0.25/10 HBL SV	0.25	AWG 24	10.00	6	0.8	1.8	0.15	0.25	8	ライトブルー	500	9026050000
H0.25/12 HBL SV	0.25	AWG 24	12.00	8	0.8	1.8	0.15	0.25	10	ライトブルー	500	9025780000
H0.34/10 TK SV	0.34	AWG 22	10.00	6	0.8	2	0.15	0.25	8	ターコイズ	500	9026030000
H0.34/12 TK SV	0.34	AWG 22	12.00	8	0.8	2	0.15	0.25	10	ターコイズ	500	9025790000
H0.5/12 OR SV	0.5	AWG 20	12.00	6	1	2.6	0.15	0.25	8	オレンジ	500	9028260000
H0.5/14 OR SV	0.5	AWG 20	14.00	8	1	2.6	0.15	0.25	10	オレンジ	500	9026060000
H0.5/16 OR SV	0.5	AWG 20	16.00	10	1	2.6	0.15	0.25	12	オレンジ	500	9028270000
H0.75/12 W SV	0.75	AWG 18	12.00	6	1.2	2.8	0.15	0.25	8	ホワイト	500	9028280000
H0.75/14 W SV	0.75	AWG 18	14.00	8	1.2	2.8	0.15	0.25	10	ホワイト	500	9026070000
H0.75/16 W SV	0.75	AWG 18	16.00	10	1.2	2.8	0.15	0.25	12	ホワイト	500	9028290000
H0.75/18 W SV	0.75	AWG 18	18.00	12	1.2	2.8	0.15	0.25	14	ホワイト	500	9028300000
H1.0/12 GE SV	1	AWG 17	12.00	6	1.4	3	0.15	0.25	8	イエロー	500	9028310000
H1.0/14 GE SV	1	AWG 17	14.00	8	1.4	3	0.15	0.25	10	イエロー	500	9026080000
H1.0/16 GE SV	1	AWG 17	16.00	10	1.4	3	0.15	0.25	12	イエロー	500	9028320000
H1.0/18 GE SV	1	AWG 17	18.00	12	1.4	3	0.15	0.25	15	イエロー	500	9028340000
H1.5/14 R SV	1.5	AWG 16	14.00	8	1.7	3.5	0.15	0.25	10	レッド	500	9026090000
H1.5/16 R SV	1.5	AWG 16	16.00	10	1.7	3.5	0.15	0.25	12	レッド	500	9028350000
H2.5/15 BL SV	2.5	AWG 14	15.00	8	2.2	4.2	0.15	0.25	10	ブルー	500	9026100000
H4.0/18 GR SV	4	AWG 12	18.00	10	2.8	4.8	0.2	0.3	12	グレー	250	9026010000

*1) 端子台の被覆剥き長さを指します。
*2) フェルールに使用する電線の被覆剥き長さです。

stripax plus 2.5用フェルール



形番	断面積 (mm ²)	AWG	L1	L2 ^(*)	D1	D2	S1	S2	被覆剥き長さ ⁽²⁾	色	梱包数	ご注文形番
H0.5/14 OR BD	0.5	AWG 20	14.00	8	1	2.6	0.15	0.25	10	オレンジ	500	9004270000
H0.75/14 W BD	0.75	AWG 18	14.00	8	1.2	2.8	0.15	0.25	10	ホワイト	500	9004290000
H1.0/14 GE BD	1	AWG 17	14.00	8	1.4	3	0.15	0.25	10	イエロー	500	9004320000
H1.5/14 R BD	1.5	AWG 16	14.00	8	1.7	3.2	0.15	0.25	10	レッド	500	9004340000
H2.5/14D BL BD	2.5	AWG 14	14.00	8	2.5	4	0.15	0.25	11	ブルー	500	9004360000

stripax plus 2.5 に使用できます。stripax plus 2.5については217頁をご覧ください。
*1) 端子台の被覆剥き長さを指します。
*2) フェルールに使用する電線の被覆剥き長さです。

Weidmüller絶縁カバー色コード 特殊サイズフェールル (電線1本用)

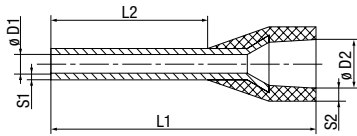

- 絶縁カバーの内径(D2)が通常サイズより大きく、被覆の厚いフェールルにも対応可能
- 耐熱温度:105 °C
- 材質:銅(スズメッキ) / ポリプロピレン
- 寸法公差についてはDIN 46228 Part 4に従う

※フェールルの選定方法は264頁をご覧ください。

標準パック



形番	断面積 (mm ²)	AWG	L1	L2 ^(*)	D1	D2	S1	S2	被覆剥き長さ ⁽²⁾	色	梱包数	ご注文形番
H0.34/11 S TK	0.34	AWG 22	11	6	0.85	2.6	0.15	0.25	6	ターコイズ	500	9204090000
H0.5/14S OR	0.5	AWG 20	14	8	1	2.9	0.15	0.25	10	オレンジ	500	9004560000
H0.5/14S W	0.5	AWG 20	14	8	1	2.9	0.15	0.25	10	ホワイト	500	9004590000
H0.5/16 DS W	0.5	AWG 20	16	10	1	2.9	0.15	0.25	12	ホワイト	500	9202910000
H0.5/16S OR	0.5	AWG 20	16	10	1	2.9	0.15	0.25	12	オレンジ	500	9202900000
H0.75/14DS GR	0.75	AWG 18	14	8	1.2	3.4	0.15	0.25	10	グレー	500	9028580000
H0.75/14S W	0.75	AWG 18	14	8	1.2	3.4	0.15	0.25	10	ホワイト	500	9025960000
H0.75/14TS HBL	0.75	AWG 18	14	8	1.2	3.4	0.15	0.25	10	ライトブルー	500	9018550000
H0.75/15S W	0.75	AWG 18	15	9	1.2	2.8	0.15	0.25	10	ライトブルー	500	9204240000
H0.75/16DS GR	0.75	AWG 18	16	10	1.2	3.4	0.15	0.3	12	グレー	500	2091010000
H1.0/14S GE	1	AWG 17	14	8	1.4	3.5	0.15	0.25	10	イエロー	500	9025970000
H1.0/14S R	1	AWG 17	14	8	1.4	3.5	0.15	0.25	10	レッド	500	9018560000
H1.0/16 DS R	1	AWG 17	16	10	1.4	3.5	0.15	0.3	12	レッド	500	2092480000
H1.5/12S R	1.5	AWG 16	12	6	1.7	4	0.15	0.25	8	レッド	500	9025690000
H1.5/14S R	1.5	AWG 16	14	8	1.7	4	0.15	0.25	10	レッド	500	9025980000
H1.5/14DS SW	1.5	AWG 16	14	8	1.7	4	0.15	0.25	10	ブラック	500	9025240000
H1.5/16 DS SW	1.5	AWG 16	16	10	1.7	4	0.15	0.25	12	ブラック	500	2092490000
H2.5/12DS BL	2.5	AWG 14	12	6	2.2	4.2	0.15	0.25	8	ブルー	500	9028490000
H2.5/12TS GR	2.5	AWG 14	12	6	2.2	4.2	0.15	0.25	8	グレー	500	9036200000
H2.5/14DS BL	2.5	AWG 14	14	8	2.2	4	0.15	0.25	10	ブルー	500	1333100000
H2.5/14TS GR	2.5	AWG 14	14	8	2.2	4	0.15	0.25	10	グレー	500	9426770000
H2.5/16 TS GR	2.5	AWG 14	16	10	2.2	4.4	0.15	0.25	12	グレー	500	9036210000
H2.5/16DS BL	2.5	AWG 14	16	10	2.2	4.2	0.15	0.25	13	ブルー	500	9036220000
H4.0/20DS GR	4	AWG 12	20	12	2.9	4.7	0.2	0.5	15	グレー	500	9203630000
H10.0/22S EB	10	AWG 8	22	12	4.6	7.1	0.2	0.6	15	アイボリー	100	9203620000
H10.0/28S SW	10	AWG 8	27.5	18	4.6	7.4	0.2	0.3	21	ブラック	100	1462590000
H35.0/30 DS RT	35	AWG 2	30	16	8.3	12.7	0.2	0.4	19	レッド	50	1418020000
H35.0/30 S BE	35	AWG 2	30	16	8.3	12.7	0.2	0.4	19	ベージュ	50	1418030000
H35.0/32 DS RT	35	AWG 2	32	18	8.3	12.7	0.2	0.4	21	レッド	50	1418330000
H35.0/32 S BE	35	AWG 2	32	18	8.3	12.7	0.2	0.4	21	ベージュ	50	1418340000

*1) 端子台の被覆剥き長さを指します。
*2) フェールルに使用する電線の被覆剥き長さです。

小分けパック



形番	断面積 (mm ²)	AWG	L1	L2 ^(*)	D1	D2	S1	S2	被覆剥き長さ ⁽²⁾	色	梱包数	ご注文形番
H0.75/14S W SV	0.75	AWG 18	14	8	1.2	3.4	0.15	0.25	10	ホワイト	500	9025700000
H1.0/14S GE SV	1	AWG 17	14	8	1.4	3.5	0.15	0.25	10	イエロー	500	9025710000
H1.5/14DS SW SV	1.5	AWG 16	14	8	1.7	4	0.15	0.25	10	ブラック	500	9028360000
H1.5/14S R SV	1.5	AWG 16	14	8	1.7	4	0.15	0.25	10	レッド	500	9025720000
H2.5/14S BL SV	2.5	AWG 14	14	8	2.2	4	0.15	0.25	10	ブルー	500	9046230000

*1) 端子台の被覆剥き長さを指します。
*2) フェールルに使用する電線の被覆剥き長さです。

アクセサリ

Weidmüller絶縁カバー色コード (電線2本用)

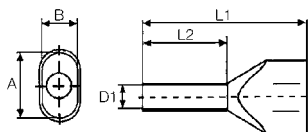

- 耐熱温度: 105 °C
- 材質: 銅(スズメッキ) / ポリプロピレン
- 寸法公差についてはDIN 46228 Part 4に従う

※同じ断面積の電線2本をご使用ください。

標準パック



形番	断面積 (mm ²)	AWG	L1	L2 ^(*)	D1	D2	S1	S2	A	B	被覆剥き長さ ^(*)	色	梱包数	ご注文形番
H2.5/19D ZH BL	2.5	AWG 14	19.00	10	2.8		0.15	0.4	8	4.5	13	● ブルー	500	9037500000
H2.5/21D ZH BL	2.5	AWG 14	21.00	12	2.8		0.15	0.4	8	4.5	15	● ブルー	100	9037510000
H2.5/27D ZH BL	2.5	AWG 14	27.00	18	2.8		0.15	0.4	8	4.5	21	● ブルー	100	9037520000
H4.0/22D ZH GR	4	AWG 12	22.00	12	3.5		0.2	0.5	9	5.2	15	● グレー	100	9037530000
H4.0/28D ZH GR	4	AWG 12	28.00	18	3.5		0.2	0.5	9	5.2	21	● グレー	100	9037540000
H6.0/23 ZH SW	6	AWG 10	23.00	12	4.5		0.2	0.5	11.4	6.2	20	● ブラック	100	9037320000
H6.0/29 ZH SW	6	AWG 10	29.00	18	4.5		0.2	0.5	11.4	6.2	24	● ブラック	100	9037330000
H10.0/24 ZH EB	10	AWG 7	24.00	12	5.8		0.2	0.5	13.4	7.6	17	● アイボリー	100	9037340000
H10.0/30 ZH EB	10	AWG 7	30.00	18	5.8		0.2	0.5	13.4	7.6	23	● アイボリー	100	9037350000
H10/24S ZH EB	10	AWG 7	24.00	12	6.5		0.2	0.5	13.4	7.6	17	● アイボリー	100	9018860000
H10/30S ZH EB	10	AWG 7	30.00	18	6.5		0.2	0.5	13.4	7.6	23	● アイボリー	100	9018870000
H16.0/29 ZH GN	16	AWG 6	29.00	16	8.3		0.3	0.6	17.2	9.5	20	● グリーン	50	9037360000
H16.0/38 ZH GN	16	AWG 6	38.00	25	8.3		0.3	0.6	17.2	9.5	29	● グリーン	50	9037370000

*1) 端子台の被覆剥き長さを指します。
*2) フェールールに使用する電線の被覆剥き長さです。

小分けパック



形番	断面積 (mm ²)	AWG	L1	L2 ^(*)	D1	D2	S1	S2	A	B	被覆剥き長さ ^(*)	色	梱包数	ご注文形番
H0.5/14 ZH OR SV	0.5	AWG 20	14.00	8	1.4		0.15	0.3	5	3	11	● オレンジ	500	9004440000
H0.75/14 ZH W SV	0.75	AWG 18	14.00	8	1.7		0.15	0.3	5.5	3	11	○ ホホワイト	500	9018510000
H0.75/16 ZH W SV	0.75	AWG 18	16.00	10	1.7		0.15	0.3	5.5	3	13	○ ホホワイト	500	9004900000
H1.0/15 ZH GE SV	1	AWG 17	15.00	8	2		0.15	0.3	5.8	3.2	12	● イエロー	500	9018530000
H1.0/15S ZH GE SV	1	AWG 17	15.00	8	2.2		0.15	0.3	5.8	3.2	12	● イエロー	500	9018650000
H1.0/19 ZH GE SV	1	AWG 17	19.00	12	2		0.15	0.3	5.8	3.2	16	● イエロー	500	9004910000
H1.5/16 ZH R SV	1.5	AWG 16	16.00	8	2.2		0.15	0.3	6.5	3.6	11	● レッド	500	9004410000
H2.5/19D ZH BL SV	2.5	AWG 14	19.00	10	2.8		0.15	0.4	6.5	3.6	13	● ブルー	250	9004430000
H1.5/20 ZH R SV	1.5	AWG 16	20.00	12	2.2		0.15	0.3	8	4.5	15	● レッド	500	9004920000
H2.5/21D ZH BL SV	2.5	AWG 14	21.00	12	2.8		0.15	0.4	8	4.5	15	● ブルー	250	9004740000
H4.0/22D ZH GR SV	4	AWG 12	22.00	12	3.5		0.2	0.5	9	5.2	15	● グレー	100	9004730000
H6.0/23 ZH SW SV	6	AWG 10	23.00	12	4.5		0.2	0.5	11.4	6.2	20	● ブラック	100	9004930000
H10.0/24 ZH EB SV	10	AWG 7	24.00	12	5.8		0.2	0.5	13.4	7.6	17	● アイボリー	100	9004940000

*1) 端子台の被覆剥き長さを指します。
*2) フェールールに使用する電線の被覆剥き長さです。

アクセサリ

DIN絶縁カバー色コード (電線1本用)

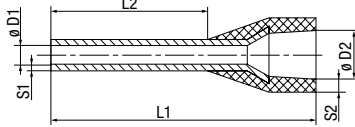

- 耐熱温度: 105 °C
- 材質: 銅(スズメッキ) / ポリプロピレン
- 寸法公差についてはDIN 46228 Part 4に従う

※フェールルの選定方法は264頁をご覧ください。

標準パック



形番	断面積 (mm ²)	AWG	L1	L2 ^(*)	D1	D2	S1	S2	被覆剥き長さ ⁽²⁾	色	梱包数	ご注文形番
H0.5/18D W	0.5	AWG 20	18.00	12	1	2.6	0.15	0.25	14	○ ホワイト	500	1076990000
H0.5/12D W	0.5	AWG 20	12.00	6	1	2.6	0.15	0.25	8	○ ホワイト	500	9019000000
H0.75/14D GR	0.75	AWG 18	14.00	8	1.2	2.8	0.15	0.25	10	● グレー	500	9019040000
H0.5/14D W	0.5	AWG 20	14.00	8	1	2.6	0.15	0.25	10	○ ホワイト	500	9019010000
H0.5/16D W	0.5	AWG 20	16.00	10	1	2.6	0.15	0.25	12	○ ホワイト	500	9019020000
H0.75/12D GR	0.75	AWG 18	12.00	6	1.2	2.8	0.15	0.25	8	● グレー	500	9019030000
H0.75/16D GR	0.75	AWG 18	16.00	10	1.2	2.8	0.15	0.25	12	● グレー	500	9019050000
H0.75/18D GR	0.75	AWG 18	18.00	12	1.2	2.8	0.15	0.25	14	● グレー	500	9019060000
H1.0/12D R	1	AWG 17	12.00	6	1.4	3	0.15	0.25	8	● レッド	500	9019070000
H1.0/14D R	1	AWG 17	14.00	8	1.4	3	0.15	0.25	10	● レッド	500	9019080000
H1.0/16D R	1	AWG 17	16.00	10	1.4	3	0.15	0.25	12	● レッド	500	9019100000
H1.0/18D R	1	AWG 17	18.00	12	1.4	3	0.15	0.25	15	● レッド	500	9019110000
H1.5/14D SW	1.5	AWG 16	14.00	8	1.7	3.5	0.15	0.25	10	● ブラック	500	9019120000
H1.5/16D SW	1.5	AWG 16	16.00	10	1.7	3.5	0.15	0.25	12	● ブラック	500	9019130000
H1.5/18D SW	1.5	AWG 16	18.00	12	1.7	3.5	0.15	0.25	15	● ブラック	500	9019140000
H1.5/24D SW	1.5	AWG 16	24.00	18	1.7	3.5	0.15	0.25	20	● ブラック	500	9019150000
H2.5/15D BL	2.5	AWG 14	15.00	8	2.2	4.2	0.15	0.25	10	● ブルー	500	9019160000
H2.5/19D BL	2.5	AWG 14	19.00	12	2.2	4.2	0.15	0.25	14	● ブルー	500	9019170000
H2.5/25D BL	2.5	AWG 14	25.00	18	2.2	4.2	0.15	0.25	20	● ブルー	500	9019180000
H4.0/18D GR	4	AWG 12	18.00	10	2.8	4.8	0.2	0.3	12	● グレー	500	9019190000
H4.0/20D GR	4	AWG 12	20.00	12	2.8	4.8	0.2	0.3	14	● グレー	500	9019200000
H4.0/26D GR	4	AWG 12	26.00	18	2.8	4.8	0.2	0.3	20	● グレー	100	9019210000
H6.0/20D GE	6	AWG 10	20.00	12	3.5	6.3	0.2	0.3	14	● イエロー	100	9019220000
H6.0/26D GE	6	AWG 10	26.00	18	3.5	6.3	0.2	0.3	20	● イエロー	100	9019230000
H10.0/22D R	10	AWG 7	22.00	12	4.5	7.6	0.2	0.4	15	● レッド	100	9019240000
H10.0/28D R	10	AWG 7	28.00	18	4.5	7.6	0.2	0.4	21	● レッド	100	9019250000
H16.0/22D BL	16	AWG 6	22.00	12	5.8	8.8	0.2	0.4	15	● ブルー	100	9019260000
H16.0/28D BL	16	AWG 6	28.00	18	5.8	8.8	0.2	0.4	21	● ブルー	100	9019270000
H25.0/30D 16 GE	25	AWG 3	30.00	16	7.3	11.2	0.2	0.4	18	● イエロー	50	9019280000
H25.0/36D GE	25	AWG 3	36.00	22	7.3	11.2	0.2	0.4	24	● イエロー	50	9019300000
H35.0/30D 16 R	35	AWG 2	30.00	16	8.3	12.7	0.2	0.4	19	● レッド	50	9019310000
H35.0/32D R	35	AWG 2	32.00	18	8.3	12.7	0.2	0.4	19	● レッド	50	9019320000
H35.0/39D R	35	AWG 2	39.00	25	8.3	12.7	0.2	0.4	28	● レッド	50	9019330000
H50.0/41D BL	50	AWG 1	41.00	25	10.3	15	0.3	0.5	31	● ブルー	50	9019350000
H50.0/36D BL	50	AWG 1	36.00	20	10.3	15	0.3	0.5	26	● ブルー	50	9019340000

*1) 端子台の被覆剥き長さを指します。
*2) フェールルに使用する電線の被覆剥き長さです。

小分けパック



形番	断面積 (mm ²)	AWG	L1	L2 ^(*)	D1	D2	S1	S2	被覆剥き長さ ⁽²⁾	色	梱包数	ご注文形番
H0.75/14D GR SV	0.75	AWG 18	14.00	8	1.2	2.8	0.15	0.25	10	● グレー	500	9019410000
H0.5/14D W SV	0.5	AWG 20	14.00	8	1	2.6	0.15	0.25	10	○ ホワイト	500	9019400000
H1.0/14D R SV	1	AWG 17	14.00	8	1.4	3	0.15	0.25	10	● レッド	500	9019420000
H1.5/14D SW SV	1.5	AWG 16	14.00	8	1.7	3.5	0.15	0.25	10	● ブラック	500	9019430000
H2.5/15 BL SV	2.5	AWG 14	15.00	8	2.2	4.2	0.15	0.25	10	● ブルー	500	9026100000
H4.0/18 GR SV	4	AWG 12	18.00	10	2.8	4.8	0.2	0.3	12	● グレー	250	9026010000

*1) 端子台の被覆剥き長さを指します。
*2) フェールルに使用する電線の被覆剥き長さです。

stripax plus 2.5用フェールル



形番	断面積 (mm ²)	AWG	L1	L2 ^(*)	D1	D2	S1	S2	被覆剥き長さ ⁽²⁾	色	梱包数	ご注文形番
H0.5/14D W BD	0.5	AWG 20	14.00	8	1	2.6	0.15	0.25	10	○ ホワイト	500	9004280000
H0.75/14D GR BD	0.75	AWG 18	14.00	8	1.2	2.8	0.15	0.25	10	● グレー	500	9004300000
H1.0/14D R BD	1	AWG 17	14.00	8	1.4	3	0.15	0.25	10	● レッド	500	9004330000
H1.5/14D SW BD	1.5	AWG 16	14.00	8	1.7	3.2	0.15	0.25	10	● ブラック	500	9004350000
H2.5/14D BL BD	2.5	AWG 14	14.00	8	2.5	4	0.15	0.25	11	● ブルー	500	9004360000

stripax plus 2.5 に使用できます。stripax plus 2.5については217頁をご覧ください。
*1) 端子台の被覆剥き長さを指します。
*2) フェールルに使用する電線の被覆剥き長さです。

DIN絶縁カバー色コード (電線2本用)

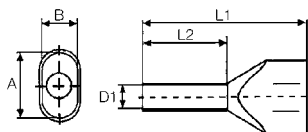

- 耐熱温度: 105 °C
- 材質: 銅(スズメッキ) / ポリプロピレン
- 寸法公差についてはDIN 46228 Part 4に従う

※同じ断面積の電線2本をご使用ください。

標準パック



形番	断面積 (mm ²)	AWG	L1	L2 ^(*)	D1	D2	S1	S2	A	B	被覆剥き長さ ^(*)	色	梱包数	ご注文形番
H0.5/14D ZH W	0.5	AWG 20	14.00	8	1.4		0.15	0.3	5	3	11	○ ホワイト	500	9037380000
H0.5/16D ZH W	0.5	AWG 20	16.00	10	1.4		0.15	0.3	5	3	13	○ ホワイト	500	9037390000
H0.5/18D ZH W	0.5	AWG 20	18.00	12	1.4		0.15	0.3	5	3	15	○ ホワイト	500	9037400000
H0.75/14D ZH GR	0.75	AWG 18	14.00	8	1.7		0.15	0.3	5.5	3	11	● グレー	500	9037410000
H0.75/16D ZH GR	0.75	AWG 18	16.00	10	1.7		0.15	0.3	5.5	3	13	● グレー	500	9037420000
H0.75/19DS ZH GR	0.75	AWG 18	19.00	12	1.7		0.15	0.3	5.5	3	21	● グレー	500	9202830000
H0.75/24D ZH GR	0.75	AWG 18	24.00	18	1.7		0.15	0.3	5.5	3	21	● グレー	500	9037430000
H1.0/15D ZH R	1	AWG 17	15.00	8	2		0.15	0.3	5.8	3.2	11	● レッド	500	9037440000
H1.0/19D ZH R	1	AWG 17	19.00	12	2		0.15	0.3	5.8	3.2	16	● レッド	500	9037450000
H1.0/22DS R ZH	1	AWG 17	22.00		2		0.15	0.3	5.8	3.2	21	● レッド	500	9036330000
H1.0/25D ZH R	1	AWG 17	25.00	18	2		0.15	0.3	5.8	3.2	22	● レッド	500	9037460000
H1.5/16D ZH SW	1.5	AWG 16	16.00	8	2.2		0.15	0.3	6.5	3.6	11	● ブラック	500	9037470000
H1.5/20D ZH SW	1.5	AWG 16	20.00	12	2.2		0.15	0.3	6.5	3.6	15	● ブラック	500	9037480000
H1.5/26D ZH SW	1.5	AWG 16	25.00	18	2.2		0.15	0.3	6.5	3.6	21	● ブラック	100	9037490000
H2.5/19D ZH BL	2.5	AWG 14	19.00	10	2.8		0.15	0.4	8	4.5	13	● ブルー	500	9037500000
H2.5/21D ZH BL	2.5	AWG 14	21.00	12	2.8		0.15	0.4	8	4.5	15	● ブルー	100	9037510000
H2.5/27D ZH BL	2.5	AWG 14	27.00	18	2.8		0.15	0.4	8	4.5	21	● ブルー	100	9037520000
H4.0/22D ZH GR	4	AWG 12	22.00	12	3.5		0.2	0.5	9	5.2	15	● グレー	100	9037530000
H6.0/23D ZH GE	6	AWG 10	23.00	12	4.5		0.2	0.5	11.4	6.2	20	● イエロー	100	9037550000
H4.0/28D ZH GR	4	AWG 12	28.00	18	3.5		0.2	0.5	9	5.2	21	● グレー	100	9037540000
H6.0/29D ZH GE	6	AWG 10	29.00	18	4.5		0.2	0.5	11.4	6.2	24	● イエロー	100	9037560000
H10.0/24D ZH R	10	AWG 7	24.00	12	5.8		0.2	0.5	13.4	7.6	17	● レッド	100	9037570000
H10.0/24DS ZH R	10	AWG 7	24.00	12	6.5		0.2	0.5	13.4	7.6	17	● レッド	100	9018880000
H10.0/30D ZH R	10	AWG 7	30.00	18	5.8		0.2	0.5	13.4	7.6	23	● レッド	100	9037580000
H10/30DS ZH R	10	AWG 7	30.00	18	6.5		0.2	0.5	13.4	7.6	23	● レッド	100	9018890000
H16.0/29D ZH BL	16	AWG 6	29.00	16	8.3		0.3	0.6	17.2	9.5	20	● ブルー	50	9037590000
H16.0/38D ZH BL	16	AWG 6	38.00	25	8.3		0.3	0.6	17.2	9.5	29	● ブルー	50	9037600000

*1) 端子台の被覆剥き長さを指します。

*2) フェルールに使用する電線の被覆剥き長さです。

小分けパック



形番	断面積 (mm ²)	AWG	L1	L2 ^(*)	D1	D2	S1	S2	A	B	被覆剥き長さ ^(*)	色	梱包数	ご注文形番
H0.5/14D ZH W SV	0.5	AWG 20	14.00	8	1.4		0.15	0.3	5	3	11	○ ホワイト	500	9004780000
H0.75/14D ZH GR SV	0.75	AWG 18	14.00	8	1.7		0.15	0.3	5.5	3	11	● グレー	500	9018520000
H1.0/15D ZH R SV	1	AWG 17	15.00	8	2.2		0.15	0.3	5.8	3.2	12	● レッド	500	9018540000
H1.0/19D ZH R SV	1	AWG 17	19.00	12	2		0.15	0.3	5.8	3.2	16	● レッド	500	9004760000
H0.75/16D ZH GR SV	0.75	AWG 18	16.00	10	1.7		0.15	0.3	5.5	3	13	● グレー	500	9004770000
H1.5/16D ZH SW SV	1.5	AWG 16	16.00	8	2.2		0.15	0.3	6.5	3.6	11	● ブラック	500	9004420000
H1.5/20D ZH SW SV	1.5	AWG 16	20.00	12	2.2		0.15	0.3	6.5	3.6	15	● ブラック	500	9004750000
H2.5/19D ZH BL SV	2.5	AWG 14	19.00	10	2.8		0.15	0.4	8	4.5	13	● ブルー	250	9004430000
H2.5/21D ZH BL SV	2.5	AWG 14	21.00	12	2.8		0.15	0.4	8	4.5	15	● ブルー	250	9004740000
H4.0/22D ZH GR SV	4	AWG 12	22.00	12	3.5		0.2	0.5	9	5.2	15	● グレー	100	9004730000
H6.0/23D ZH GE SV	6	AWG 10	23.00	12	4.5		0.2	0.5	11.4	6.2	20	● イエロー	100	9004720000
H10.0/26D R ZH SV	10	AWG 7	26.00	12	5.8		0.2	0.5	13.4	7.6	17	● レッド	100	9004710000

*1) 端子台の被覆剥き長さを指します。

*2) フェルールに使用する電線の被覆剥き長さです。

その他の絶縁カバー色コード (電線1本用)

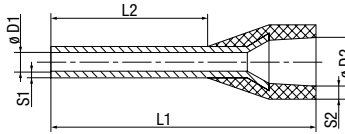

- 耐熱温度: 105 °C
- 材質: 銅(スズメッキ) / ポリプロピレン
- 寸法公差についてはDIN 46228 Part 4に従う

※フェルールの選定方法は264頁をご覧ください。

標準パック



形番	断面積 (mm ²)	AWG	L1	L2 ^(*)	D1	D2	S1	S2	被覆剥き長さ ⁽²⁾	色	梱包数	ご注文形番
H0.25/10T GE	0.25	AWG 24	10.00	6	0.8	1.8	0.15	0.25	8	イエロー	500	9021010000
H0.25/12T GE	0.25	AWG 24	12.00	8	0.8	1.8	0.15	0.25	10	イエロー	500	9021020000
H0.5/12D W	0.5	AWG 20	12.00	6	1	2.6	0.15	0.25	8	ホワイト	500	9019000000
H0.5/14D W	0.5	AWG 20	14.00	8	1	2.6	0.15	0.25	10	ホワイト	500	9019010000
H0.5/16D W	0.5	AWG 20	16.00	10	1	2.6	0.15	0.25	12	ホワイト	500	9019020000
H0.75/12D GR	0.75	AWG 18	12.00	6	1.2	2.8	0.15	0.25	8	グレー	500	9019030000
H0.75/14 HBL	0.75	AWG 18	14.00	8	1.2	2.8	0.15	0.25	10	ライトブルー	500	9021040000
H0.75/16T HBL	0.75	AWG 18	16.00	10	1.2	2.8	0.15	0.25	12	ライトブルー	500	9021050000
H0.75/18T HBL	0.75	AWG 18	18.00	12	1.2	2.8	0.15	0.25	14	ライトブルー	500	9021060000
H1.0/16D R	1	AWG 17	16.00	10	1.4	3	0.15	0.25	12	レッド	500	9019100000
H1.0/18D R	1	AWG 17	18.00	12	1.4	3	0.15	0.25	15	レッド	500	9019110000
H1.5/14D SW	1.5	AWG 16	14.00	8	1.7	3.5	0.15	0.25	10	ブラック	500	9019120000
H1.5/16D SW	1.5	AWG 16	16.00	10	1.7	3.5	0.15	0.25	12	ブラック	500	9019130000
H1.5/18D SW	1.5	AWG 16	18.00	12	1.7	3.5	0.15	0.25	15	ブラック	500	9019140000
H1.5/24D SW	1.5	AWG 16	24.00	18	1.7	3.5	0.15	0.25	20	ブラック	500	9019150000
H2.5/15T GR	2.5	AWG 14	15.00	8	2.2	4.2	0.15	0.25	10	グレー	500	9021070000
H2.5/19T GR	2.5	AWG 14	19.00	12	2.2	4.2	0.15	0.25	14	グレー	500	9021080000
H2.5/25T GR	2.5	AWG 14	25.00	18	2.2	4.2	0.15	0.25	20	グレー	500	9021090000
H4.0/18T OR	4	AWG 12	18.00	10	2.8	4.8	0.2	0.3	12	オレンジ	500	9021100000
H4.0/20T OR	4	AWG 12	20.00	12	2.8	4.8	0.2	0.3	14	オレンジ	500	9021110000
H4.0/26T OR	4	AWG 12	26.00	18	2.8	4.8	0.2	0.3	20	オレンジ	100	9021120000
H6.0/20T GN	6	AWG 10	20.00	12	3.5	6.3	0.2	0.3	14	グリーン	100	9021130000
H6/26T GN	6	AWG 10	26.00	18	3.5	6.3	0.2	0.3	20	グリーン	100	9021140000
H10.0/22T BR	10	AWG 7	22.00	12	4.5	7.6	0.2	0.4	15	ブラウン	100	9021150000
H10.0/28T BR	10	AWG 7	28.00	18	4.5	7.6	0.2	0.4	21	ブラウン	100	9021160000
H16.0/22T W	16	AWG 6	22.00	12	5.8	8.8	0.2	0.4	15	ホワイト	100	9021170000
H16.0/28T W	16	AWG 6	28.00	18	5.8	8.8	0.2	0.4	21	ホワイト	100	9021180000
H25.0/30T SW	25	AWG 3	30.00	16	7.3	11.2	0.2	0.4	18	ブラック	50	9021190000
H25.0/36T SW	25	AWG 3	36.00	22	7.3	11.2	0.2	0.4	24	ブラック	50	9021200000

*1) 端子台の被覆剥き長さを指します。
*2) フェルールに使用する電線の被覆剥き長さです。

小分けパック



形番	断面積 (mm ²)	AWG	L1	L2 ^(*)	D1	D2	S1	S2	被覆剥き長さ ⁽²⁾	色	梱包数	ご注文形番
H0.14/10T BR SV	0.14	AWG 26	10.00	6	0.6	1.5	0.15	0.25	8	ブラウン	500	9028250000
H0.25/10T GE SV	0.25	AWG 24	10.00	6	0.8	1.8	0.15	0.25	8	イエロー	500	9021210000
H0.25/12T GE SV	0.25	AWG 24	12.00	8	0.8	1.8	0.15	0.25	10	イエロー	500	9021220000
H0.5/14D W SV	0.5	AWG 20	14.00	8	1	2.6	0.15	0.25	10	ホワイト	500	9019400000
H0.75/14T HBL SV	0.75	AWG 18	14.00	8	1.2	2.8	0.15	0.25	10	ライトブルー	500	9021230000
H1.0/14D R SV	1	AWG 17	14.00	8	1.4	3	0.15	0.25	10	レッド	500	9019420000
H1.5/14D SW SV	1.5	AWG 16	14.00	8	1.7	3.5	0.15	0.25	10	ブラック	500	9019430000
H2.5/15T GR SV	2.5	AWG 14	15.00	8	2.2	4.2	0.15	0.25	10	グレー	500	9021240000
H4.0/18T OR SV	4	AWG 12	18.00	10	2.8	4.8	0.2	0.3	12	オレンジ	250	9021250000

*1) 端子台の被覆剥き長さを指します。
*2) フェルールに使用する電線の被覆剥き長さです。

stripax plus 2.5用フェルール



形番	断面積 (mm ²)	AWG	L1	L2 ^(*)	D1	D2	S1	S2	被覆剥き長さ ⁽²⁾	色	梱包数	ご注文形番
H0.5/14D W BD	0.5	AWG 20	14.00	8	1	2.6	0.15	0.25	10	ホワイト	500	9004280000
H0.75/14T HBL BD	0.75	AWG 18	14.00	8	1.2	2.8	0.15	0.25	10	ライトブルー	500	9004310000
H1.0/14D R BD	1	AWG 17	14.00	8	1.4	3	0.15	0.25	10	レッド	500	9004330000
H1.5/14D SW BD	1.5	AWG 16	14.00	8	1.7	3.2	0.15	0.25	10	ブラック	500	9004350000
H2.5/14T GR BD	2.5	AWG 14	14.00	8	2.2	4	0.15	0.25	11	グレー	500	9004370000

stripax plus 2.5 に使用できます。stripax plus 2.5については217頁をご覧ください。
*1) 端子台の被覆剥き長さを指します。
*2) フェルールに使用する電線の被覆剥き長さです。

その他の絶縁カバー色コード (電線2本用)

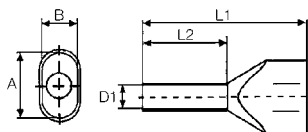

- 耐熱温度: 105 °C
- 材質: 銅(スズメッキ) / ポリプロピレン
- 寸法公差についてはDIN 46228 Part 4に従う

※同じ断面積の電線2本をご使用ください。

標準パック



形番	断面積 (mm ²)	AWG	L1	L2 ^(*)	D1	D2	S1	S2	A	B	被覆剥き長さ ⁽²⁾	色	梱包数	ご注文形番
H0.5/14 ZH OR	0.5	AWG 20	14.00	8	1.4		0.15	0.3	5	3	11	● オレンジ	500	9037200000
H0.5/16 ZH OR	0.5	AWG 20	16.00	10	1.4		0.15	0.3	5	3	13	● オレンジ	500	9037210000
H0.75/14T ZH HBL	0.75	AWG 18	14.00	8	1.7		0.15	0.3	5.5	3	11	● ライトブルー	500	9037610000
H0.5/18 ZH OR	0.5	AWG 20	18.00	12	1.4		0.15	0.3	5	3	15	● オレンジ	500	9037220000
H0.75/16T ZH HBL	0.75	AWG 18	16.00	10	1.7		0.15	0.3	5.5	3	13	● ライトブルー	500	9037620000
H0.75/19TS ZH HBL	0.75	AWG 18	19.00	12	1.7		0.15	0.3	5.5	3	21	● ライトブルー	500	9202840000
H0.75/24T ZH HBL	0.75	AWG 18	24.00	18	1.7		0.15	0.3	5.5	3	21	● ライトブルー	500	9037630000
H1.0/15D ZH R	1	AWG 17	15.00	8	2		0.15	0.3	5.8	3.2	11	● レッド	500	9037440000
H1.0/19D ZH R	1	AWG 17	19.00	12	2		0.15	0.3	5.8	3.2	16	● レッド	500	9037450000
H1.0/25D ZH R	1	AWG 17	25.00	18	2		0.15	0.3	5.8	3.2	22	● レッド	500	9037460000
H1.5/16D ZH SW	1.5	AWG 16	16.00	8	2.2		0.15	0.3	6.5	3.6	11	● ブラック	500	9037470000
H1.5/20D ZH SW	1.5	AWG 16	20.00	12	2.2		0.15	0.3	6.5	3.6	15	● ブラック	500	9037480000
H1.5/26D ZH SW	1.5	AWG 16	26.00	18	2.2		0.15	0.3	6.5	3.6	21	● ブラック	100	9037490000
H2.5/19T ZH GR	2.5	AWG 14	19.00	10	2.8		0.15	0.4	8	4.5	13	● グレー	500	9037640000
H2.5/21T ZH GR	2.5	AWG 14	21.00	12	2.8		0.15	0.4	8	4.5	15	● グレー	100	9037650000
H2.5/27T ZH GR	2.5	AWG 14	27.00	18	2.8		0.15	0.4	8	4.5	21	● グレー	100	9037660000
H4.0/22T ZH OR	4	AWG 12	22.00	12	3.5		0.2	0.5	9	5.2	15	● オレンジ	100	9037670000
H4.0/28T ZH OR	4	AWG 12	28.00	18	3.5		0.2	0.5	9	5.2	21	● オレンジ	100	9037680000
H6.0/23T ZH GN	6	AWG 10	23.00	12	4.5		0.2	0.5	11.4	6.2	20	● グリーン	100	9037690000
H6.0/29T ZH GN	6	AWG 10	29.00	18	4.5		0.2	0.5	11.4	6.2	24	● グリーン	100	9037700000
H10.0/24T ZH BR	10	AWG 7	24.00	12	5.8		0.2	0.5	13.4	7.6	17	● ブラウン	100	9037710000
H10.0/30T ZH BR	10	AWG 7	30.00	18	5.8		0.2	0.5	13.4	7.6	23	● ブラウン	100	9037720000
H16.0/29T ZH W	16	AWG 6	29.00	16	8.3		0.3	0.6	17.2	9.5	20	○ ホワイト	50	9037730000
H16.0/38T ZH W	16	AWG 6	38.00	25	8.3		0.3	0.6	17.2	9.5	29	○ ホワイト	50	9037740000

*1) 端子台の被覆剥き長さを指します。
*2) フェルールに使用する電線の被覆剥き長さです。

小分けパック



形番	断面積 (mm ²)	AWG	L1	L2 ^(*)	D1	D2	S1	S2	A	B	被覆剥き長さ ⁽²⁾	色	梱包数	ご注文形番
H0.75/16T ZH HBL SV	0.75	AWG 18	16.00	10	1.7		0.15	0.3	5.5	3	13	● ライトブルー	500	9005140000
H1.0/15D ZH R SV	1	AWG 17	15.00	8	2.2		0.15	0.3	5.8	3.2	12	● レッド	500	9018540000
H1.0/19D ZH R SV	1	AWG 17	19.00	12	2		0.15	0.3	5.8	3.2	16	● レッド	500	9004760000
H1.5/16D ZH SW SV	1.5	AWG 16	16.00	8	2.2		0.15	0.3	6.5	3.6	11	● ブラック	500	9004420000
H1.5/20D SW ZH SV	1.5	AWG 16	20.00	12	2.2		0.15	0.3	6.5	3.6	15	● ブラック	500	9004750000
H2.5/19T ZH GR SV	2.5	AWG 14	19.00	10	2.8		0.15	0.4	8	4.5	13	● グレー	250	9018580000
H2.5/21 ZH GR SV	2.5	AWG 14	21.00	12	2.8		0.15	0.4	8	4.5	15	● グレー	250	9005150000
H4.0/22T ZH OR SV	4	AWG 12	2.00	12	3.5		0.2	0.5	9	5.2	15	● オレンジ	100	9018590000
H6.0/23T ZH GN SV	6	AWG 10	23.00	12	4.5		0.2	0.5	11.4	6.2	20	● グリーン	100	9005160000
H10.0/26T ZH BR SV	10	AWG 7	26.00	12	5.8		0.2	0.5	13.4	7.6	17	● ブラウン	100	9005170000

*1) 端子台の被覆剥き長さを指します。
*2) フェルールに使用する電線の被覆剥き長さです。

絶縁カバーなしフェールル

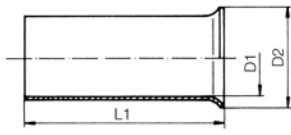

- 材質:銅(スズメッキ)
- 寸法公差についてはDIN 46228 Part 1に従う

標準パック



形番	断面積 (mm ²)	AWG	L1	L2	D1	D2	S1	S2	被覆剥き長さ	梱包数	ご注文形番
H0.25/5	0.25	AWG 24	5.00		0.8	1.6			5	1000	9018910000
H0.5/10	0.5	AWG 20	10.00		1	2.1			10	1000	9004050000
H0.5/6	0.5	AWG 20	6.00		1	2.1			6	1000	0282600000
H0.75/10	0.75	AWG 18	10.00		1.2	2.3			10	1000	0542500000
H0.75/6	0.75	AWG 18	6.00		1.2	2.3			6	1000	0282700000
H1.0/10	1	AWG 17	10.00		1.4	2.5			10	1000	0282800000
H1.0/6	1	AWG 17	6.00		1.4	2.5			6	1000	0372600000
H1.5/10	1.5	AWG 16	10.00		1.7	2.8			10	1000	0186500000
H1.5/12	1.5	AWG 16	12.00		1.7	2.8			12	1000	9004060000
H1.5/18	1.5	AWG 16	18.00		1.7	2.8			18	1000	9004070000
H1.5/7	1.5	AWG 16	7.00		1.7	2.8			7	1000	0372700000
H2.5/10	2.5	AWG 14	10.00		2.2	3.4			10	1000	9004080000
H2.5/12	2.5	AWG 14	12.00		2.2	3.4			12	1000	0186100000
H2.5/18	2.5	AWG 14	18.00		2.2	3.4			18	1000	9004090000
H2.5/7	2.5	AWG 14	7.00		2.2	3.4			7	1000	0373000000
H4.0/12	4	AWG 12	12.00		2.8	4			12	1000	0244100000
H4.0/15	4	AWG 12	15.00		2.8	4			15	500	9004100000
H4.0/18	4	AWG 12	18.00		2.8	4			18	500	9004110000
H4.0/9	4	AWG 12	9.00		2.8	4			9	500	0373100000
H6.0/10	6	AWG 10	10.00		3.5	4.7			10	500	9004120000
H6.0/12	6	AWG 10	12.00		3.5	4.7			12	500	0191900000
H6.0/15	6	AWG 10	15.00		3.5	4.7			15	500	0124700000
H6.0/18	6	AWG 10	18.00		3.5	4.7			18	500	9004130000
H10.0/12	10	AWG 7	12.00		4.5	5.8			12	500	0282900000
H10.0/15	10	AWG 7	15.00		4.5	5.8			15	500	0124800000
H10.0/18	10	AWG 7	18.00		4.5	5.8			18	500	0379300000
H16.0/12	16	AWG 6	12.00		5.8	7.5			12	500	0492500000
H16.0/15	16	AWG 6	15.00		5.8	7.5			15	500	0124300000
H16.0/18	16	AWG 6	18.00		5.8	7.5			18	100	0375200000
H16.0/25	16	AWG 6	25.00		5.8	7.5			25	100	9004150000
H16.0/32	16	AWG 6	32.00		5.8	7.5			32	100	9004160000
H25.0/15	25	AWG 3	15.00		7.3	9.5			15	250	0124400000
H25.0/18	25	AWG 3	18.00		7.3	9.5			18	100	0375300000
H25.0/25	25	AWG 3	25.00		7.3	9.5			25	250	9004170000
H25.0/32	25	AWG 3	32.00		7.3	9.5			32	100	9004180000
H35.0/18	35	AWG 2	18.00		8.3	11			18	100	0368900000
H35.0/25	35	AWG 2	25.00		8.3	11			25	100	9004190000
H35.0/30S	35	AWG 2	30.00		8.3	11			30	100	9451000000
H35.0/32	35	AWG 2	32.00		8.3	11			32	100	9004200000
H50.0/18	50	AWG 1	18.00		10.3	13			18	100	9004210000
H50.0/22S	50	AWG 1	22.00		10.3	13			22	100	9025880000
H50.0/32	50	AWG 1	32.00		10.3	13			32	100	9004220000
H70.0/25	70	AWG 2/0	25.00		12.5	15			25	50	9004230000
H70.0/32	70	AWG 2/0	32.00		12.5	15			32	50	9004240000
H95.0/25	95	AWG 3/0	25.00		14.5	17			25	50	9004250000
H95.0/32	95	AWG 3/0	32.00		14.5	17			32	50	9004260000
H120.0/32	120	AWG 4/0	32.00		16.5	19			32	25	9036240000
H150.0/32	150	AWG 300 MCM	32.00		18.5	21			32	25	9036250000
H185.0/32	185	AWG 350 MCM	32.00		20	23.5			32	25	9036260000

絶縁カバー付フェルール入りボックス

0.14...0.75 mm²



絶縁カバー付フェルール入りボックス

- Weidmüller絶縁カバー色コード

注文データ

絶縁カバー色コード	形番	ご注文形番
Weidmüller	S3TL-B014-075W	S3TL-B014-075W

構成フェルール S3TL-B014-075W

形番	個数	ご注文形番
S3TL-F014-10WC	30	S3TL-F014-10WC
S3TL-H025-10WJ	30	S3TL-H025-10WJ
S3TL-H034-10WT	30	S3TL-H034-10WT
S3TL-H05-14WA	30	S3TL-H05-14WA
S3TL-H075-14WW	30	S3TL-H075-14WW

技術データ

直径 / 高さ	92 mm / 25 mm
重量	46 g

0.5...2.5 mm²



S3TL-B05-25W

絶縁カバー付フェルール入りボックス

- Weidmüller絶縁カバー色コード
- DIN絶縁カバー色コード
- その他の絶縁カバー色コード

注文データ

絶縁カバー色コード	形番	ご注文形番
Weidmüller	S3TL-B05-25W	S3TL-B05-25W
DIN	H-BOX 0.5-2.5QMM DIN	9025430000
その他	H-BOX 0.5-2.5QMM T	9023090000

構成フェルール S3TL-B05-25W

形番	個数	ご注文形番
S3TL-H05-14WA	100	S3TL-H05-14WA
S3TL-H075-14WW	100	S3TL-H075-14WW
S3TL-H10-14WY	50	S3TL-H10-14WY
S3TL-H15-14WR	100	S3TL-H15-14WR
S3TL-H25-15DS	50	S3TL-H25-15DS

9025430000

形番	個数	ご注文形番
H0.5/14D W	100	9019010000
H0.75/14D GR	100	9019040000
H1.0/14D R	50	9019080000
H1.5/14D SW	100	9019120000
H2.5/15D BL	50	9019160000

9023090000

形番	個数	ご注文形番
H0.5/14D W	100	9019010000
H0.75/14T HBL	100	9021040000
H1.0/14D R	50	9019080000
H1.5/14D SW	100	9019120000
H2.5/15T GR	50	9021070000

技術データ

直径 / 高さ	92 mm / 40 mm
重量	93 g

ZH 0.5...2.5 mm²



絶縁カバー付2本線用フェルール入りボックス

- Weidmüller絶縁カバー色コード

注文データ

絶縁カバー色コード	形番	ご注文形番
Weidmüller	S3TL-E05-25W	S3TL-E05-25W

構成フェルール S3TL-E05-25W

形番	個数	ご注文形番
S3TL-J05-14WA	50	S3TL-J05-14WA
S3TL-J075-14WW	50	S3TL-J075-14WW
S3TL-J10-15WY	50	S3TL-J10-15WY
S3TL-J15-16WR	50	S3TL-J15-16WR
S3TL-J25-19WS (*1)	50	S3TL-J25-19WS

*1) 標準パックでの販売はありません

技術データ

直径 / 高さ	92 mm / 40 mm
重量	93 g

アクセサリ

4.0...16 mm²



H-BOX 4.0-16.0QMM

絶縁カバー付フェルール入りボックス

- Weidmüller絶縁カバー色コード
- DIN絶縁カバー色コード

注文データ

絶縁カバー色コード	形番	ご注文形番
Weidmüller	H-BOX 4.0-16.0QMM	9025920000
DIN	H-BOX 4.0-16.0QMM DIN	9025400000

構成フェルール

9025920000

形番	個数	ご注文形番
H4/17 GRAU	50	9026010000
H6.0/20 SW	20	0533500000
H10.0/22 EB	20	0534200000
H16.0/22 GN	10	0565900000

9025400000

形番	個数	ご注文形番
H4.0/18D GR	50	9019190000
H6.0/20D GE	20	9019220000
H10.0/22D R	20	9019240000
H16.0/22D BL	10	9019260000

技術データ

直径 / 高さ	92 mm / 40 mm
重量	93 g

ボックス



H-LEERBOX 4 TRENNSTEGE

フェルール用のボックス

- 4 TRENNSTEGE:4つに仕切られたボックス
- 5 EINSÄTZE:仕切り用カラーケース付ボックス
- 5 TRENNSTEGE:5つに仕切られたボックス

注文データ

絶縁カバー色コード	形番	ご注文形番
ボックスのみ	H-LEERBOX 4 TRENNSTEGE	9025420000
ボックスのみ	H-LEERBOX 5 EINSÄTZE	9025940000
ボックスのみ	H-LEERBOX 5 TRENNSTEGE	9025680000

技術データ

直径 / 高さ	92 mm / 40 mm	
重量	H-LEERBOX 4 TRENNSTEGE	42g
	H-LEERBOX 5 EINSÄTZE	56g
	H-LEERBOX 5 TRENNSTEGE	43.8g



使用する端子台に適合するフェールの選定方法

- 選定方法1 端子台の被覆剥き長さと同じ被覆剥き長さのフェールを選定します。
 選定方法2 端子台の被覆剥き長さと同じ長さのものを選定します。
 選定条件(共通) フェールの定格電線断面積が、ご使用の電線断面積と同じものを選定してください。ただし、同じ電線断面積のフェールがない場合は、1つ大きいサイズのフェールをご選択ください。
 例) 1.25mm²の電線ご使用の場合は、定格電線断面積1.5mm²用のフェールを選定

Pushi-in式端子台	SNAP-IN式端子台
選定方法1 or 選定方法2	選定方法2のみ
選定条件 (共通)	

使用する電線に適合するフェールの選定方法

- ステップ1 電線導体部の外径(φC1)を確認します。
 ステップ2 表1、表2より適合するフェール導電部内径(φD1)を確認します。
 (フェール導電部内径φD1は、電線導体部直径φC1よりも大きい必要があります。)
 ステップ3 電線被覆の外径(φIn1)を確認します。
 ステップ4 表1、表2より適合するフェール絶縁カバー内径(φD2)を確認します。
 (フェール絶縁カバー内径φD2は、電線被覆外径φIn1よりも0.2mm大きい必要があります。)
 標準フェール(表1)に適合するフェールがない場合は、特殊フェール(表2)より選定ください。



表1. 標準フェール (電線1本用) (252、254、257、259頁)

フェール断面積(mm ²)	電線導体部外径 φC1 (mm)	適合するフェール導電部内径φD1 (mm)	電線被覆外径 φIn1 (mm)	適合するフェール絶縁カバー内径φD2 (mm)
0.5	0.8	1	~2.4	2.6
0.75	1	1.2	2.4~2.6	2.8
1	1.2	1.4	2.6~2.8	3.0
1.5	1.4	1.7	2.8~3.3	3.5
2.5	1.8	2.2	4.0	4.2

表2. 特殊フェール (電線1本用) (255頁)

フェール断面積(mm ²)	電線導体部外径 φC1 (mm)	適合するフェール導電部内径φD1 (mm)	電線被覆外径 φIn1 (mm)	適合するフェール絶縁カバー内径φD2 (mm)
0.5	0.8	1	~2.7	2.9
0.75	1	1.2	2.7~3.2	3.4
1	1.2	1.4	3.2~3.3	3.5
1.5	1.4	1.7	3.3~3.8	4.0
2.5	1.8	2.2	4.0	4.2

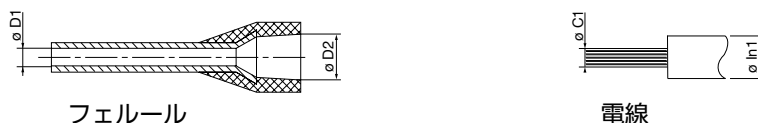
- 例1. 電線導体部外径(φC1)がφ1.2mmで、電線被覆外径が2.7mm(2.6~2.8mm)の場合、標準フェールの断面積1mm²(φD1=1.4mm、φD2=3.0mm)が使用できます。
 例2. 電線導体部外径(φC1)がφ1.2mmで、電線被覆外径が3.0mm(2.8~3.3mm)の場合、特殊フェールの断面積1mm²(φD1=1.4mm、φD2=3.5mm)が使用できます。

アクセサリ

各種端子台の定義

アース (PE) 端子台

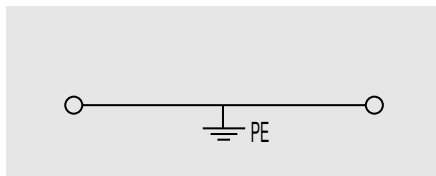

アース (PE) 端子台は、保護導体 (PE 導体及びPEN導体) を1箇所または複数の接続部に接続する、IEC60947-7-2に準拠した端子台です。

ヒューズ端子台

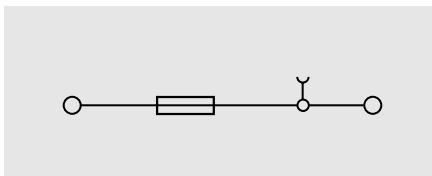

ヒューズ端子台は、管形ヒューズを保持し、交換できるように設けられたヒューズホルダが組み込まれた、IEC60947-7-3に準拠した端子台です。

多段端子台

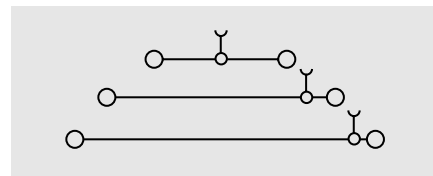

多段端子台は、標準の導体または保護導体 (PE導体及びPEN導体) を、1箇所または複数の接続部に接続する、複数の段を持つ端子台です。IEC60947-7-1またはIEC60947-7-2に準拠しています。

断路端子台

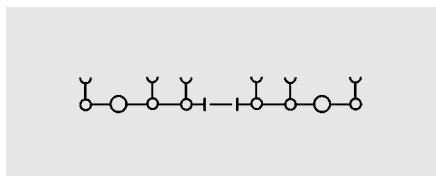

断路端子台は、1箇所以上の接続部を備え、試験及び測定の目的で、電流回路においてゼロ電位で電源及び制御回路の一時的な開閉を行う断路装置を備えた端子台です。IEC60947-7-1付属書Dに準拠しています。

回路図記号

記号	意味	例
	電線接続部	① 電線挿入口
	電線以外の接続部	① テストポイント ② ショートバー挿入部 ③ プラグイン端子台のプラグ挿入部
	ヒューズ	① ヒューズ端子台のヒューズ部 (ヒューズホルダ内)
	断路	① 断路端子台の断路部 ② ヒューズ端子台のヒューズホルダ接続部
	アース (保護アース)	① アース端子台のDINレール接続部
	アース (機能アース)	① 端子台のDINレール接続部
	内部導通	① 端子台内部での導電金具の連結



端子台の材質 (絶縁素材)

端子台製品に求められる多様な要件を満たすためにワイドモジュラーは、ウエミッドと呼ばれる改良型熱可塑性材料を使用しています。

セラミック

セラミック

セラミックは、すべての要件を満たす良好な材料です。熱、液体、火花への耐性が高く、その機械的強度、低損失、高い耐熱性により、化学的な安定度が高く、摩擦が少ない材料です。

熱硬化性プラスチック

Gemin KrG

熱硬化性プラスチックは、高い寸法安定性、低い水分吸収性、非常に優れた耐トラッキング性、優れた耐火性を発揮します。

動作温度は、熱可塑性材料よりも高く、熱負荷の高いところでは、熱硬化性プラスチックの耐変形性は、熱可塑性材料よりも優れています。

エポキシ樹脂 EP



	絶縁素材	メラミン樹脂成形材料、MFタイプ150 (DIN EN ISO 14 528) 無機充填材	エポキシ樹脂 無機充填材
説明	高い連続動作温度 高い耐火性 防水性 高い耐トラッキング性 本質的に難燃性	高い連続動作温度 高い耐火性 高い耐トラッキング性 本質的に難燃性	良好な電気特性 高い連続動作温度 高熱放射への耐性 ハロゲンフリーおよび蛍光フリーで難燃性
特性			
IEC 60093に基づく特定の体積抵抗	Ω x cm	-	10 ¹¹
IEC 60243-1に基づく耐電圧	kV / mm	>10	10
IEC 60112に基づく耐トラッキング性	CTI	≥600	≥600
最大許容温度	℃	250	130
最低許容温度、静的	℃	-60	-60
UL94に基づく難燃性クラス		V-0 (5 V-B)	V-0 (5 V-A)
鉄道標準に基づく燃焼挙動			

熱硬化性プラスチック

Wemid	ポリアミド PA	ポリアミド PAGF	ポリブチレンテレフタレート樹脂PBT
<p>Wemidは、ワイドモジュラーの要件仕様に合うように特別に考案された特性を有する改良型熱可塑性材料です。PAと比較した場合の優位点は、防火性が高く連続動作温度が高いことです。ワイドモジュラーは、NF F 16-101に基づく鉄道産業界の厳しい要件を満たしています。</p>	<p>ポリアミド (PA) は、最も有名な工業用プラスチックの1つです。この材料の利点は、電気および機械特性に優れているところ、柔軟性、および耐破損性です。さらにその化学構造により、PAは難燃性物質がなくても良好な耐火性を有しています。</p>	<p>グラスファイバ補強されたポリアミド (PAGF) は、優れた寸法安定性と非常に良好な機械特性を有しています。これにより、エンドブラケットの使用には理想的なものとなっています。補強されていないPA比べて、UL94難燃性クラスHBを実現できます。</p>	<p>ポリブチレンテレフタレート (PBT) は、優れた寸法安定性 (プラグインコネクタに最適) と、高い連続動作温度を有しています。耐トラッキング性は、他の絶縁素材よりは低くなっています。</p>
ワイドモジュラーの特殊絶縁素材	絶縁素材	絶縁素材	グラスファイバ補強の有無は用途による
<p>高い連続動作温度 改善された防火性 ハロゲンフリーおよび蛍光フリー 難燃性材料 燃焼時の煙の発生が少ない NF F 16-101に基づく鉄道用途に認可</p>	<p>柔軟で、ほとんど破壊することができない 良好な電気および機械特性 自消性挙動</p>	<p>優れた寸法安定性 非常に良好な機械特性</p>	<p>高い寸法安定性 良好な電気および機械特性 難燃性材料がダイオキシシンやフランの生成につながらない</p>
10 ¹²	10 ¹²	10 ¹²	10 ¹³
25	30	30	28
600	600	500	200
120	100	100	115 / 130
-50	-50	-50	-50
V-0	V-2	HB	V-0
I2 / F2 *)			
*) LUL E 1042の認可も取得			



国際規格



IEC 60947-7-1に準拠した端子台 低電圧開閉装置および制御装置

第7部第1節：
補助装置 – 銅導体用端子台

この規格は、工業用途のねじ式またはねじなし端子によって、銅導体間を電氣的及び機械的に接続し、支持体に固定する端子台について規定しています。1000Hz以下のAC1000V以下またはDC1500V以下の回路に使用する0.2～300mm² (AWG24～600kcmil) の断面積をもつ、円形銅導体を接続する端子台に適用されます。

定格断面積

端子台の定格断面積は、電線メーカーによって指定された、端子台に接続可能な断面積のサイズで、熱的、機械的、および電氣的要件に基づいており、端子台にマーキングされています。

定格断面積は、以下の標準断面積から選ばれます。0.2 - 0.5 - 0.75 - 1.0 - 1.5 - 2.5 - 4.0 - 6.0 - 10 - 16 - 25 - 35 - 50 - 70 - 95 - 120 - 150 - 240 - 300mm²

端子台の定格接続容量（接続可能な断面積の範囲）は、定格断面積から、その2段階下（標準断面積において）までの範囲となります。導体は、単線、より線、または細より線で、必要に応じて終端処理されます。定格断面積の確認は、IEC 60947-1に準拠したゲージを使用して行われます。



定格電流
IEC 60947-1

IEC 60947-7-1に基づいた試験電流値が定格断面積に割り当てられます。この定格電流において、端子台内の温度上昇が許容範囲を超えてはなりません。

mm ²	1,5	2,5	4,0	6,0
A	17,5	24	32	41
mm ²	10	16	25	35
A	57	76	101	125
mm ²	50	70	95	120
A	150	192	232	269
mm ²	150	185	240	300
A	309	353	415	520

開放熱電流 (Ith)

開放熱電流 (Ith) は開放形機器に対して行われる温度上昇試験で適用するものです。(IEC60947 - 1 4.3.2.1に基づく) これは、電流減少が許される多段端子台並びに断路端子台に限り適用されます。低減された電流値は開放熱電流 (Ith) として定義されます。

試験電流を低減する必要がない場合は、条件として定格電流のままです。

定格電圧
IEC 60947-7-1

端子台の定格電圧は、絶縁試験と沿面空間距離に基づく定格絶縁電圧です。これらは、IEC 60664-1に従って定められます。

定格インパルス耐電圧
IEC 60947-7-1

端子台が故障なしに耐えることのできるインパルス電圧のピーク値で、IEC 60947-1及びIEC 60664-1による空間距離に基づいています。

インパルス耐電圧試験及び商用周波耐電圧の検証を実施しています。

汚損度
IEC 60947-7-1

汚損度は、導電性または吸湿性のじんあい等外部の影響により定義されます。端子台は、汚損度3に定義されています。最少空間距離は、IEC 60947-7-1と定格インパルス耐電圧によって定義されています。

動作条件

端子台は、以下の標準的な条件の下で使用することができます。

- 周囲温度 -5°C~+40°C
平均 +35°C /24h
- 高度：最大海拔2000m
- 相対湿度：50% (+40°C時) 90% (+20°C時)

製品ごとに仕様は異なります。詳細な仕様はデータシートにてご確認ください。

ダウンロードはこちら

<https://www.weidmuller.co.jp>



プラグゲージによる定格断面積の検証

IEC60947-1に規定されたゲージを用いて、端子台に接続する導体の断面積を検証しています。



導体サイズ		ゲージ		形状 A		形状 B		a と b の許容誤差
可とう導体 (細より線) mm ²	可とう性のない導体 (単線またはより線) mm ²	名称	直径 a mm	幅 b mm	名称	直径 a mm		
1.5	1.5	A 1	2.4	1.5	B 1	1.9	0 - 0.05	
2.5	2.5	A 2	2.8	2.0	B 2	2.4		
2.5	4	A 3	2.8	2.4	B 3	2.7		
4	6	A 4	3.6	3.1	B 4	3.5	0 - 0.06	
6	10	A 5	4.3	4.0	B 5	4.4		
10	16	A 6	5.4	5.1	B 6	5.3		
16	25	A 7	7.1	6.3	B 7	6.9	0 - 0.07	
25	35	A 8	8.3	7.8	B 8	8.2		
35	50	A 9	10.2	9.2	B 9	10.0		
50	70	A 10	12.3	11.0	B 10	12.0	0 - 0.08	
70	95	A 11	14.2	13.1	B 11	14.0		
95	120	A 12	16.2	15.1	B 12	16.0		
120	150	A 13	18.2	17.0	B 13	18.0		

電線サイズ対比表

AWGは、American Wire Gaugeの略です。
AWGから断面積 (mm²) との換算は以下の表の通りです。

AWG	mm ²	AWG	mm ²
28	0.08	11	4.17
26	0.13	10	5.26
24	0.21	9	6.63
22	0.22	8	8.37
20	0.52	7	10.55
19	0.65	6	13.30
18	0.82	5	16.77
17	1.04	4	21.15
16	1.31	3	26.67
15	1.65	2	33.63
14	2.08	1	42.41
13	2.63	0	53.48
12	3.31		

※電線断面積ごとのフェールルール選定方法は264頁をご覧ください。

クランプねじの締付トルク

クランプねじを適切なトルクで締め付けることで、次のような効果が得られます。

- クランプ部品の機械的な損傷の防止
- 電圧降下が許容制限値以下

IEC 60947-1に準拠するテストトルクや、メーカー指定のトルクは、最小限の許容トルク範囲です。これにより、すべての試験に合格していることが保証されます。

許容トルク範囲の上限は、ユーザによって適用される最大トルクです。

電動ドライバを使用する場合は、締付トルクをトルク範囲の中間値に設定することをおすすめします。表の数値は一般的な数値です。各製品ごとに締付トルク値を指定しています。

マイナスねじ付製品		
ねじ山	締付トルク スチールねじ 最小 8.8 [Nm]	A 2/A 4-80 [Nm]
M 2	0.2...0.35	0.2...0.35
M 2.5	0.4...0.8	0.4...0.8
M 3	0.5...1.0	0.5...1.0
M 3.5	0.8...1.6	0.8...1.6
M 4	1.2...2.4	...
M 5	2.0...4.0	...
M 6	2.5...5.0	...

六角ソケット付ねじ		
ねじ山	締付トルク 非鉄ねじ Cu 2 (CuZn) [Nm]	Cu 5 (CuNi 60) [Nm]
M 2.5	0.4...0.45	...
M 3	0.5...0.6	0.5...1.0
M 3.5	...	0.8...1.6
M 4	1.2...1.9	1.2...2.4
M 5	2.0...3.0	2.0...4.0
M 6	...	2.5...5.0

六角ソケット付ねじ	
ねじ山	締付トルク スチールねじ [Nm]
M 4	1.2...2.4
M 5	2.0...4.0
M 6	3.0...6.0
M 8	6.0...12
M 10	10.0...20
M 12	14.0...31
M 16	25.0...60





電線サイズ対比表・プラグゲージ

索引

索引・形番	274
索引・ご注文形番	284

形式	ご注文番号	頁
A		
A2C 1.5	1552790000	30
A2C 1.5	1552790000	123
A2C 1.5 BK	2508170000	30
A2C 1.5 BL	1552820000	30
A2C 1.5 DBL	2508180000	30
A2C 1.5 PE	1552680000	55
A2C 1.5 PE	1552680000	123
A2C 10	2490360000	36
A2C 10 BL	2490370000	36
A2C 10 PE	2490440000	59
A2C 16	2494000000	37
A2C 16 BL	2494100000	37
A2C 16 PE	2494010000	60
A2C 2.5	1521850000	31
A2C 2.5	1521850000	123
A2C 2.5 /DT/FS	1989900000	84
A2C 2.5 /DT/FS	1989900000	87
A2C 2.5 /DT/FS	1989900000	123
A2C 2.5 /DT/FS BL	1989910000	87
A2C 2.5 BK	1521980000	31
A2C 2.5 BL	1521880000	31
A2C 2.5 DBL	2508000000	31
A2C 2.5 PE	1521680000	56
A2C 2.5 PE	1521680000	123
A2C 2.5 PE /DT/FS	1989890000	84
A2C 2.5 PE /DT/FS	1989890000	88
A2C 2.5 PE /DT/FS	1989890000	123
A2C 4	2051180000	32
A2C 4	2051180000	123
A2C 4 BK	2051310000	32
A2C 4 BL	2051210000	32
A2C 4 DBL	2534380000	32
A2C 4 PE	2051360000	57
A2C 4 PE	2051360000	123
A2C 6	1992110000	34
A2C 6	1992110000	123
A2C 6 BL	1991790000	34
A2C 6 PE	1991810000	59
A2C 6 PE	1991810000	123
A2T 1.5	2469370000	40
A2T 1.5	2469370000	123
A2T 1.5 BL	2471430000	40
A2T 1.5 FT-PE	2469390000	41
A2T 1.5 PE	2469410000	61
A2T 1.5 PE	2469410000	123
A2T 1.5 VL	2469400000	40
A2T 1.5 VL BL	2471450000	40
A2T 2.5	1547610000	41
A2T 2.5	1547610000	123
A2T 2.5 3C	2531290000	43
A2T 2.5 3C BL	2531510000	43
A2T 2.5 3C FT-PE	2531300000	44
A2T 2.5 3C N-FT	2736830000	43
A2T 2.5 3C N-PE	2623550000	44
A2T 2.5 3C PE	2531320000	62
A2T 2.5 3C VL	2531310000	43
A2T 2.5 3C VL BL	2531530000	43
A2T 2.5 BL	1547620000	41
A2T 2.5 DT/DT	2744110000	89
A2T 2.5 DT/DT BL	2744120000	89
A2T 2.5 DT/FT	2744130000	90
A2T 2.5 DT/FT BL	2744140000	90
A2T 2.5 EM1 24VUC LED RD/12704410000	54	
A2T 2.5 EM1 D/0	2704330000	50
A2T 2.5 EM1 D/1	2704370000	52
A2T 2.5 EM1 D/2	2704380000	52
A2T 2.5 EM2 D/0	2704360000	50
A2T 2.5 EM2 D/5	2704390000	53
A2T 2.5 EM2 D/6	2704400000	53
A2T 2.5 EM3 D/0	2704340000	51
A2T 2.5 FT-PE	1547640000	42
A2T 2.5 PE	1547680000	61
A2T 2.5 PE	1547680000	123
A2T 2.5 SNAPMARK	2581250000	41
A2T 2.5 SNAPMARK BL	2581280000	41
A2T 2.5 VL	1547650000	42
A2T 2.5 VL BL	1547660000	42
A2T 4	2539970000	45
A2T 4 BL	2540040000	45
A2T 4 FT-PE	2539980000	45
A2T 4 PE	2539990000	63
A2T 4 VL	2540020000	45
A2T 4 VL BL	2540030000	45
A3C 1.5	1552740000	30
A3C 1.5	1552740000	123
A3C 1.5 BK	2534230000	30
A3C 1.5 BL	1552770000	30
A3C 1.5 DBL	2534540000	30
A3C 1.5 PE	1552670000	123
A3C 10	2490520000	36
A3C 10 BL	2490510000	36
A3C 10 PE	2490590000	60
A3C 16	2494090000	37
A3C 16 BL	2494080000	37
A3C 16 PE	2494020000	61

形式	ご注文番号	頁
A3C 2.5	1521740000	31
A3C 2.5	1521740000	84
A3C 2.5	1521740000	123
A3C 2.5 BK	1521920000	31
A3C 2.5 BL	1521780000	31
A3C 2.5 DBL	2534690000	31
A3C 2.5 PE	1521670000	57
A3C 2.5 PE	1521670000	84
A3C 2.5 PE	1521670000	123
A3C 4	2051240000	33
A3C 4	2051240000	85
A3C 4	2051240000	86
A3C 4	2051240000	123
A3C 4 BK	2051400000	33
A3C 4 BL	2051280000	33
A3C 4 DBL	2534360000	33
A3C 4 PE	2051410000	58
A3C 4 PE	2051240000	86
A3C 4 PE	2051410000	85
A3C 4 PE	2051410000	86
A3C 4 PE	2051410000	123
A3C 6	1991820000	34
A3C 6	1991820000	123
A3C 6 BL	1991830000	34
A3C 6 PE	1991850000	59
A3C 6 PE	1991850000	123
A3T 2.5	2428510000	46
A3T 2.5 BL	2428520000	46
A3T 2.5 FT-FT-PE	2428530000	47
A3T 2.5 N-FT-PE	2428840000	47
A3T 2.5 PE	2428550000	62
A3T 2.5 VL	2428540000	46
A3T 2.5 VL BL	2428850000	46
A4C 1.5	1552690000	31
A4C 1.5	1552690000	123
A4C 1.5 BK	2534260000	31
A4C 1.5 BL	1552700000	31
A4C 1.5 DBL	2534470000	31
A4C 1.5 PE	1552660000	56
A4C 1.5 PE	1552660000	123
A4C 2.5	1521690000	32
A4C 2.5	1521690000	123
A4C 2.5 BK	1521820000	32
A4C 2.5 BL	1521700000	32
A4C 2.5 DBL	2534740000	32
A4C 2.5 PE	1521540000	57
A4C 2.5 PE	1521540000	123
A4C 4	2051500000	33
A4C 4	2051500000	123
A4C 4 BK	2051660000	33
A4C 4 BL	2051520000	33
A4C 4 DBL	2534400000	33
A4C 4 PE	2051560000	58
A4C 4 PE	2051560000	123
AAM 1.5 YE FLASH	2635520000	247
AAM 10 YE FLASH	2635580000	247
AAM 16 YE FLASH	2635590000	247
AAM 2.5 YE FLASH	2635550000	247
AAM 4 YE FLASH	2635560000	247
AAM 6 YE FASH	2635570000	247
AAP11 1.5 LI BL	1988170000	103
AAP11 1.5 LI BL/OR	2522870000	103
AAP11 1.5 LI GN/OR	2614100000	103
AAP11 1.5 LI RD	2503910000	103
AAP11 1.5 LI RD	1988160000	103
AAP11 1.5 LI WT	2683440000	103
AAP11 6 FE	1988140000	102
AAP11 6 LO BL	1988130000	102
AAP11 6 LO BL/OR	2522720000	102
AAP11 6 LO GN/OR	2718300000	102
AAP11 6 LO OR	2503650000	102
AAP11 6 LO RD	1989780000	102
AAP11 6 LO WT	2683430000	102
AAP11 6/1.5/24C	2506730000	117
AAP11 6/6X1.5 LO-LI BL	2464750000	103
AAP11 6/6X1.5 LO-LI BL/OR	2522830000	103
AAP11 6/6X1.5 LO-LI OR	2503870000	103
AAP11 6/6X1.5 LO-LI RD	2464690000	103
AAP11 6/6X1.5 LO-LI WT	2712960000	103
AAP11 6/6X1.5 PE-LI	2464740000	103
AAP12 10 FE	1988200000	106
AAP12 10 LO BL	1988180000	106
AAP12 10 LO BL/OR	2522860000	106
AAP12 10 LO GN/OR	2619410000	106
AAP12 10 LO OR	2503900000	106
AAP12 10 LO RD	1988190000	106
AAP12 10 LO WT	2683450000	106
AAP12 10/4X2.5 LO-LI BL	2464720000	107
AAP12 10/4X2.5 LO-LI BL/OR	2522850000	107
AAP12 10/4X2.5 LO-LI OR	2503890000	107
AAP12 10/4X2.5 LO-LI RD	2464730000	107
AAP12 10/4X2.5 LO-LI WT	2712970000	107
AAP12 10/4X2.5 PE-LI	2464710000	107
AAP12 2.5 LI BL	1988100000	107
AAP12 2.5 LI BL/OR	2522840000	107
AAP12 2.5 LI GN/OR	2614110000	107
AAP12 2.5 LI OR	2503880000	107
AAP12 2.5 LI RD	1988290000	107
AAP12 2.5 LI WT	2683460000	107
AAP13 1.5 LI-LI	1988280000	105

形式	ご注文番号	頁
AAP13 1.5 LI-LI OR	2623920000	105
AAP13 6 FE-LO	1988270000	104
AAP13 6 LO-LO	1988260000	104
AAP13 6 LO-LO OR	2623910000	105
AAP14 10 FE-LO	1988240000	108
AAP14 10 LO-LO	1988250000	108
AAP14 2.5 LI-LI	1988230000	109
AAP21 10 FE	2428920000	110
AAP21 10 LO BL	2428940000	110
AAP21 10 LO BL/OR	2581800000	111
AAP21 10 LO OR	2581690000	110
AAP21 10 LO RD	2428910000	110
AAP21 4 DT	2428980000	113
AAP21 4 DT BL/OR	2582520000	113
AAP21 4 DT OR	2581710000	113
AAP21 4 FS	2428950000	112
AAP21 4 FS 100-250V	2460180000	112
AAP21 4 FS 100-250V OR	2581790000	112
AAP21 4 FS 10-36V	2458990000	112
AAP21 4 FS 30-70V	2460200000	112
AAP21 4 FS 60-150V	2460190000	112
AAP21 4 FS OR	2581720000	112
AAP21 4 LI BL	2428960000	111
AAP21 4 LI BL/OR	2582530000	111
AAP21 4 LI OR	2581700000	111
AAP21 4 LI RD	2428930000	111
AAP22 10 FE-LO	2429000000	115
AAP22 10 LO-LO	2428990000	115
AAP22 4 LI-FS	2429010000	116
AAP22 4 LI-FS 100-250V	2460120000	116
AAP22 4 LI-FS 10-36V	2459010000	116
AAP22 4 LI-FS 30-70V	2460140000	116
AAP22 4 LI-FS 60-150V	2460130000	116
ADT 2.5 2C	1989800000	84
ADT 2.5 2C	1989800000	87
ADT 2.5 2C	1989800000	123
ADT 2.5 2C BL	1989810000	87
ADT 2.5 2C W/O DTLV	1989930000	91
ADT 2.5 3C	1989830000	88
ADT 2.5 3C	1989830000	123
ADT 2.5 3C BL	1989840000	88
ADT 2.5 3C W/O DTLV	1989940000	91
ADT 2.5 4C	1989860000	89
ADT 2.5 4C	1989860000	123
ADT 2.5 4C BL	1989870000	89
ADT 2.5 4C W/O DTLV	1989950000	92
ADT 4 2C	2429850000	89
ADT 4 2C BL	2429880000	89
AEB 35 SC/1	1991920000	16
AEB 35 SC/1	1991920000	17
AEB 35 SC/1	1991920000	18
AEB 35 SC/1	1991920000	19
AEB 35 SC/1	1991920000	20
AEB 35 SC/1	1991920000	21
AEB 35 SC/1	1991920000	22
AEB 35 SC/1	1991920000	23
AEB 35 SC/1	1991920000	24
AEB 35 SC/1	1991920000	25
AEB 35 SC/1	1991920000	26
AEB 35 SC/1	1991920000	27
AEB 35 SC/1	1991920000	28
AEB 35 SC/1	1991920000	29
AEB 35 SC/1	1991920000	30
AEB 35 SC/1	1991920000	31
AEB 35 SC/1	1991920000	32
AEB 35 SC/1	1991920000	33
AEB 35 SC/1	1991920000	34
AEB 35 SC/1	1991920000	35
AEB 35 SC/1	1991920000	36
AEB 35 SC/1	1991920000	37
AEB 35 SC/1	1991920000	38
AEB 35 SC/1	1991920000	39
AEB 35 SC/1	1991920000	40
AEB 35 SC/1	1991920000	41
AEB 35 SC/1	1991920000	42
AEB 35 SC/1	1991920000	43
AEB 35 SC/1	1991920000	44
AEB 35 SC/1	1991920000	45
AEB 35 SC/1	1991920000	46
AEB 35 SC/1	1991920000	47
AEB 35 SC/1	1991920000	48
AEB 35 SC/1	1991920000	49
AEB 35 SC/1	1991920000	50
AEB 35 SC/1	1991920000	51
AEB 35 SC/1	1991920000	52
AEB 35 SC/1	1991920000	53
AEB 35 SC/1	1991920000	54
AEB 35 SC/1	1991920000	55
AEB 35 SC/1	1991920000	56
AEB 35 SC/1	1991920000	57
AEB 35 SC/1	1991920000	58
AEB 35 SC/1	1991920000	59
AEB 35 SC/1	1991920000	60
AEB 35 SC/1	1991920000	61
AEB 35 SC/1	1991920000	62
AEB 35 SC/1	1991920000	63
AEB 35 SC/1	1991920000	64
AEB 35 SC/1	1991920000	65
AEB 35 SC/1	1991920000	66
AEB 35 SC/1	1991920000	67
AEB 35 SC/1	1991920000	68
AEB 35 SC/1	1991920000	69
AEB 35 SC/1	1991920000	70
AEB 35 SC/1	1991920000	71
AEB 35 SC/1	1991920000	72

形式	ご注文形番	頁	形式	ご注文形番	頁	形式	ご注文形番	頁	形式	ご注文形番	頁
AEB 35 SCL/1 VO	2661280000	108	AEP 3C 4 BK	2486640000	85	APG 1.5 L	2482250000	66	APG 4 R	2540610000	75
AEB 35 SCL/1 VO	2661280000	109	AEP 3C 4 BK	2486640000	86	APG 1.5 L	2482250000	67	APG 4 R	2540610000	76
AEB 35 SCL/1 VO	2661280000	110	AEP 3C 4 BL	2051880000	33	APG 1.5 L	2482250000	68	APG 4 R	2540610000	77
AEB 35 SCL/1 VO	2661280000	111	AEP 3C 4 BL	2051880000	75	APG 1.5 L	2482250000	69	APG 4 R	2540610000	78
AEB 35 SCL/1 VO	2661280000	112	AEP 3C 4 BL	2051880000	89	APG 1.5 L	2482250000	78	APG 4/1	2540460000	74
AEB 35 SCL/1 VO	2661280000	113	AEP 3C 6	1991940000	34	APG 1.5 L BL	2482260000	78	APG 4/1	2540460000	75
AEB 35 SCL/1 VO	2661280000	115	AEP 3C 6	1991940000	59	APG 1.5 L GN	2482270000	78	APG 4/1	2540460000	76
AEB 35 SCL/1 VO	2661280000	116	AEP 3C 6 BL	1991910000	34	APG 1.5 MI	2482280000	66	APG 4/1	2540460000	77
AEB 35 SCL/1 VO	2661280000	117	AEP 3T 2.5	2428560000	46	APG 1.5 MI	2482280000	67	APG 4/1	2540460000	81
AEB 35 SCL/1 VO	2661280000	118	AEP 3T 2.5	2428560000	47	APG 1.5 MI	2482280000	68	APG 4/10	2540550000	74
AEB 35 SCL/1 VO	2661280000	119	AEP 3T 2.5	2428560000	62	APG 1.5 MI	2482280000	69	APG 4/10	2540550000	75
AEB 35 SCL/1 VO	2661280000	120	AEP 3T 2.5 BL	2428860000	46	APG 1.5 MI	2482280000	78	APG 4/10	2540550000	76
AEB 35 SCL/1 VO	2661280000	122	AEP 3T 2.5 BL	2428860000	47	APG 1.5 MI BL	2482290000	78	APG 4/10	2540550000	77
AEB 35 SCL/1 VO	2661280000	124	AEP 4C 1.5	1552640000	31	APG 1.5 MI GN	2482300000	78	APG 4/10	2540550000	81
AEB 35 SCL/1 VO BK	2661300000	124	AEP 4C 1.5	1552640000	56	APG 1.5 R	2482310000	66	APG 4/2	2540470000	81
AEB 35 SCL/1 VO BK DL	2570250000	124	AEP 4C 1.5 BL	1521530000	31	APG 1.5 R	2482310000	67	APG 4/3	2540480000	81
AEB 35 SCL/1 VO DL	2570240000	124	AEP 4C 2.5	1521530000	32	APG 1.5 R	2482310000	68	APG 4/3-BG-BL-GN	2540450000	81
AEB 35 SCL/1 VO GY	2661290000	124	AEP 4C 2.5	1521530000	57	APG 1.5 R	2482310000	69	APG 4/4	2540490000	81
AEB 35 SCL/1 VO GY DL	2570260000	124	AEP 4C 2.5	1521530000	87	APG 1.5 R	2482310000	78	APG 4/4-3BG-GN	2540440000	81
AEP 2C 1.5	1552600000	30	AEP 4C 2.5	1521530000	88	APG 1.5 R BL	2482320000	78	APG 4/5	2540500000	81
AEP 2C 1.5	1552600000	55	AEP 4C 2.5	1521530000	91	APG 1.5 R GN	2482330000	78	APG 4/5-3BG-BL-GN	2540430000	81
AEP 2C 1.5	1552600000	66	AEP 4C 2.5 BK	2486660000	84	APG 1.5/1	2482340000	66	APG 4/6	2540510000	81
AEP 2C 1.5 BL	1552610000	30	AEP 4C 2.5 BL	1521640000	32	APG 1.5/1	2482340000	67	APG 4/7	2540520000	81
AEP 2C 1.5 BL	1552610000	66	AEP 4C 2.5 BL	1521640000	87	APG 1.5/1	2482340000	68	APG 4/8	2540530000	81
AEP 2C 10/16	2490380000	36	AEP 4C 2.5 BL	1521640000	91	APG 1.5/1	2482340000	69	APG 4/9	2540540000	81
AEP 2C 10/16	2490380000	37	AEP 4C 4	2051900000	33	APG 1.5/1	2482340000	80	APGCE	1514490000	79
AEP 2C 10/16	2490380000	59	AEP 4C 4	2051900000	58	APG 1.5/10	2482430000	66	APGCE	1514490000	80
AEP 2C 10/16	2490380000	60	AEP 4C 4 BL	2051910000	33	APG 1.5/10	2482430000	67	APGCE	1514490000	81
AEP 2C 10/16 BL	2490390000	36	AEP AP11	1988320000	102	APG 1.5/10	2482430000	68	APGCE 50	1514490000	80
AEP 2C 10/16 BL	2490390000	37	AEP AP11	1988320000	103	APG 1.5/10	2482430000	69	APGLE 1.5	2482720000	79
AEP 2C 2.5	1514400000	31	AEP AP12	1988300000	106	APG 1.5/10	2482430000	80	APGLE 1.5	2482720000	80
AEP 2C 2.5	1514400000	56	AEP AP12	1988300000	107	APG 1.5/2	2482350000	80	APGLE 2.5/4	2457570000	79
AEP 2C 2.5	1514400000	70	AEP AP13	1990140000	104	APG 1.5/3	2482360000	80	APGLE 2.5/4	2457570000	80
AEP 2C 2.5 BL	1514420000	31	AEP AP13	1990140000	105	APG 1.5/3-BG-BL-GN	2482460000	80	APGLE 2.5/4	2457570000	81
AEP 2C 2.5 BL	1514420000	70	AEP AP14	1988340000	108	APG 1.5/4	2482370000	80	APGPC 1.5	2482530000	79
AEP 2C 4	2051680000	32	AEP AP14	1988340000	109	APG 1.5/4-3BG-GN	2482450000	80	APGPC 1.5	2482530000	80
AEP 2C 4	2051680000	57	AEP AP21	2429020000	110	APG 1.5/5	2482380000	80	APGPC 2.5	1514500000	79
AEP 2C 4	2051680000	74	AEP AP21	2429020000	111	APG 1.5/5-3BG-BL-GN	2482440000	80	APGPC 2.5	1514500000	80
AEP 2C 4 BL	2051690000	32	AEP AP21	2429020000	112	APG 1.5/6	2482390000	80	APGPC 4	2540960000	79
AEP 2C 4 BL	2051690000	74	AEP AP21	2429020000	113	APG 1.5/7	2482400000	80	APGPC 4	2540960000	81
AEP 2C 6	1991970000	34	AEP AP22	2429040000	115	APG 1.5/8	2482410000	80	APGSR 1.5	2482730000	79
AEP 2C 6	1991970000	59	AEP AP22	2429040000	116	APG 1.5/9	2482420000	80	APGSR 1.5	2482730000	80
AEP 2C 6 BL	1991950000	34	AEP DT 2.5 2T	2744150000	89	APG 2.5 L	1513830000	70	APGSR 1.5 - 4P	2482740000	79
AEP 2T 1.5	2469420000	40	AEP DT 2.5 2T	2744150000	90	APG 2.5 L	1513830000	71	APGSR 1.5 - 4P	2482740000	80
AEP 2T 1.5	2469420000	41	AEP DT 2.5 2T BL	2744160000	89	APG 2.5 L	1513830000	72	APGSR 1.5 - 8P	2482750000	79
AEP 2T 1.5	2469420000	61	AEP DT 2.5 2T BL	2744160000	90	APG 2.5 L	1513830000	73	APGSR 1.5 - 8P	2482750000	80
AEP 2T 1.5	2469420000	68	AEP DT 2.5 3C	1989970000	88	APG 2.5 L	1513830000	78	APGSR 2.5/4	2457580000	79
AEP 2T 1.5	2469420000	69	AEP DT 2.5 3C	1989970000	91	APG 2.5 L BL	1513840000	78	APGSR 2.5/4	2457580000	80
AEP 2T 1.5 BL	2471470000	40	AEP DT 2.5 4C	1989980000	89	APG 2.5 L GN	1513850000	78	APGSR 2.5/4	2457580000	81
AEP 2T 1.5 BL	2471470000	41	AEP DT 2.5 4C	1989980000	92	APG 2.5 MI	1513880000	70	APGSR 2.5/4 - 4P	2457590000	79
AEP 2T 1.5 BL	2471470000	68	AEP I021	1993580000	98	APG 2.5 MI	1513880000	71	APGSR 2.5/4 - 4P	2457590000	80
AEP 2T 1.5 BL	2471470000	69	AEP I021	1993580000	99	APG 2.5 MI	1513880000	72	APGSR 2.5/4 - 4P	2457590000	81
AEP 2T 2.5	1547690000	41	AEP I022	1993590000	99	APG 2.5 MI	1513880000	73	APGSR 2.5/4 - 8P	2457600000	79
AEP 2T 2.5	1547690000	42	AEP I023	1993600000	99	APG 2.5 MI	1513880000	78	APGSR 2.5/4 - 8P	2457600000	80
AEP 2T 2.5	1547690000	50	AEP MC 2.5	2433820000	122	APG 2.5 MI BL	1513900000	78	APGSR 2.5/4 - 8P	2457600000	81
AEP 2T 2.5	1547690000	51	AEP PGTB 1.5 4C/2	2482510000	67	APG 2.5 MI GN	1513930000	78	APGTB 1.5 2T 4C/2	2485840000	68
AEP 2T 2.5	1547690000	52	AEP PGTB 1.5 4C/2	2482510000	68	APG 2.5 R	1513940000	70	APGTB 1.5 2T 4C/2	2485840000	123
AEP 2T 2.5	1547690000	53	AEP PGTB 1.5 4C/2 BL	2482520000	67	APG 2.5 R	1513940000	71	APGTB 1.5 2T 4C/2 BL	2485850000	68
AEP 2T 2.5	1547690000	54	AEP PGTB 2.5 4C/2	1514450000	71	APG 2.5 R	1513940000	72	APGTB 1.5 2T FT-PE 4C/2	2485860000	69
AEP 2T 2.5	1547690000	61	AEP PGTB 2.5 4C/2	1514450000	72	APG 2.5 R	1513940000	73	APGTB 1.5 2T PE 4C/2	2485870000	69
AEP 2T 2.5	1547690000	72	AEP PGTB 2.5 4C/2 BL	1514470000	71	APG 2.5 R	1513940000	78	APGTB 1.5 2T PE 4C/2	2485870000	123
AEP 2T 2.5	1547690000	73	AEP PGTB 4 4C/2	2540210000	75	APG 2.5 R BL	1513950000	78	APGTB 1.5 2T VL 4C/2	2485920000	69
AEP 2T 2.5 3C	2532690000	43	AEP PGTB 4 4C/2	2540210000	76	APG 2.5 R GN	1513980000	78	APGTB 1.5 2T VL 4C/2 BL	2485930000	69
AEP 2T 2.5 3C	2532690000	44	AEP PGTB 4 4C/2 BL	2540280000	75	APG 2.5/1	1513720000	70	APGTB 1.5 FT 2C/1	2482160000	66
AEP 2T 2.5 3C	2532690000	62	AEP PGTB 4 4C/2 BL	2540280000	76	APG 2.5/1	1513720000	71	APGTB 1.5 FT 2C/1	2482160000	123
AEP 2T 2.5 3C BL	2532700000	43	AFS 2.5 CF 2C 12V BK	2466610000	84	APG 2.5/1	1513720000	72	APGTB 1.5 FT 2C/1 BL	2482170000	66
AEP 2T 2.5 3C BL	2532700000	44	AFS 2.5 CF 2C 12V BK	2466610000	123	APG 2.5/1	1513720000	73	APGTB 1.5 FT 3C/1	2482180000	67
AEP 2T 2.5 BL	1547700000	41	AFS 2.5 CF 2C 24V BK	2466600000	84	APG 2.5/1	1513720000	80	APGTB 1.5 FT 3C/1	2482180000	123
AEP 2T 2.5 BL	1547700000	42	AFS 2.5 CF 2C 24V BK	2466600000	123	APG 2.5/10	1513770000	70	APGTB 1.5 FT 3C/1 BL	2482190000	67
AEP 2T 2.5 BL	1547700000	72	AFS 2.5 CF 2C BK	2466530000	84	APG 2.5/10	1513770000	71	APGTB 1.5 FT 4C/2	2482200000	67
AEP 2T 2.5 BL	1547700000	73	AFS 2.5 CF 2C BK	2466530000	123	APG 2.5/10	1513770000	72	APGTB 1.5 FT 4C/2	2482200000	123
AEP 2T 4	2540000000	45	AFS 4 2C 100-250V BK	2434390000	85	APG 2.5/10	1513770000	73	APGTB 1.5 FT 4C/2 BL	2482210000	67
AEP 2T 4	2540000000	63	AFS 4 2C 10-36V BK	2429870000	85	APG 2.5/10	1513770000	80	APGTB 1.5 PE 2C/1	2482220000	66
AEP 2T 4	2540000000	76	AFS 4 2C 30-70V BK	2434350000	85	APG 2.5/2	1513640000	80	APGTB 1.5 PE 2C/1	2482220000	123
AEP 2T 4	2540000000	77	AFS 4 2C 60-150V BK	2434380000	85	APG 2.5/3	1513650000	80	APGTB 1.5 PE 3C/1	2482230000	67
AEP 2T 4 BL	2540010000	45	AFS 4 2C BK	2429860000	85	APG 2.5/3-BG-BL-GN	1513820000	80	APGTB 1.5 PE 3C/1	2482230000	123
AEP 2T 4 BL	2540010000	45	AFS 4 2C BK	2429860000	123	APG 2.5/4	1513670000	80	APGTB 1.5 PE 4C/2	2482240000	68
AEP 2T 4 BL	2540010000	76	AFS 4 2C BK/BL	2548140000	86	APG 2.5/4-3BG-GN	1513790000	80	APGTB 1.5 PE 4C/2	2482240000	123
AEP 3C 1.5	1552620000	30	AI021 1.5 SI	1992260000	98	APG 2.5/5	1513680000	80	APGTB 2.5 2T 4C/2	1548060000	72
AEP 3C 1.5	1552620000	55	AI021 1.5 SI OR	1992260000	123	APG 2.5/5-3BG-BL-GN	1513780000	80	APGTB 2.5 2T 4C/2	1548060000	123
AEP 3C 1.5	1552620000	67	AI021 1.5 SI OR	1992260000	98	APG 2.5/6	1513690000	80	APGTB 2.5 2T 4C/2 BL	1548070000	72
AEP 3C 1.5 BL	1552630000	30	AI021 1.5 SO	1992240000	98	APG 2.5/7	1513700000	80	APGTB 2.5 2T FT-PE 4C/2	1548130000	73
AEP 3C 1.5 BL											

形式	ご注文番号	頁
APGTB 2.5 PE 4C/2	1513920000	72
APGTB 2.5 PE 4C/2	1513920000	123
APGTB 4 2T 4C/2	2540230000	76
APGTB 4 2T 4C/2 BL	2540250000	76
APGTB 4 2T FT-PE 4C/2	2540290000	77
APGTB 4 2T PE 4C/2	2540300000	77
APGTB 4 2T VL 4C/2	2540260000	77
APGTB 4 2T VL 4C/2 BL	2540270000	77
APGTB 4 FT 2C/1	2540050000	74
APGTB 4 FT 2C/1 BL	2540060000	74
APGTB 4 FT 3C/1	2540070000	75
APGTB 4 FT 3C/1 BL	2540080000	75
APGTB 4 FT 4C/2	2540090000	75
APGTB 4 FT 4C/2 BL	2540100000	75
APGTB 4 PE 2C/1	2540110000	74
APGTB 4 PE 3C/1	2540170000	75
APGTB 4 PE 4C/2	2540180000	76
APP 1	2488970000	123
APP 2	2489090000	123
APP 3	2489100000	123
APP 4	2489110000	123
ATPG 1.5 MI-R	1991880000	30
ATPG 1.5 MI-R	1991880000	31
ATPG 1.5 MI-R	1991880000	40
ATPG 1.5 MI-R	1991880000	41
ATPG 1.5 MI-R	1991880000	55
ATPG 1.5 MI-R	1991880000	61
ATPG 1.5 MI-R	1991880000	66
ATPG 1.5 MI-R	1991880000	98
ATPG 1.5 MI-R	1991880000	99
ATPG 1.5 MI-R	1991880000	130
ATPG 1.5 L	1991890000	16
ATPG 1.5 L	1991890000	17
ATPG 1.5 L	1991890000	18
ATPG 1.5 L	1991890000	19
ATPG 1.5 L	1991890000	20
ATPG 1.5 L	1991890000	21
ATPG 1.5 L	1991890000	22
ATPG 1.5 L	1991890000	23
ATPG 1.5 L	1991890000	30
ATPG 1.5 L	1991890000	31
ATPG 1.5 L	1991890000	32
ATPG 1.5 L	1991890000	33
ATPG 1.5 L	1991890000	34
ATPG 1.5 L	1991890000	35
ATPG 1.5 L	1991890000	37
ATPG 1.5 L	1991890000	40
ATPG 1.5 L	1991890000	41
ATPG 1.5 L	1991890000	42
ATPG 1.5 L	1991890000	43
ATPG 1.5 L	1991890000	44
ATPG 1.5 L	1991890000	45
ATPG 1.5 L	1991890000	46
ATPG 1.5 L	1991890000	47
ATPG 1.5 L	1991890000	55
ATPG 1.5 L	1991890000	56
ATPG 1.5 L	1991890000	57
ATPG 1.5 L	1991890000	58
ATPG 1.5 L	1991890000	59
ATPG 1.5 L	1991890000	92
ATPG 1.5 L	1991890000	98
ATPG 1.5 L	1991890000	99
ATPG 1.5 L	1991890000	102
ATPG 1.5 L	1991890000	103
ATPG 1.5 L	1991890000	104
ATPG 1.5 L	1991890000	105
ATPG 1.5 L	1991890000	106
ATPG 1.5 L	1991890000	107
ATPG 1.5 L	1991890000	108
ATPG 1.5 L	1991890000	110
ATPG 1.5 L	1991890000	111
ATPG 1.5 L	1991890000	130
ATPG 10 MI-R	1991870000	36
ATPG 10 MI-R	1991870000	130
ATPG 2.5 MI-R	1991960000	16
ATPG 2.5 MI-R	1991960000	17
ATPG 2.5 MI-R	1991960000	19
ATPG 2.5 MI-R	1991960000	20
ATPG 2.5 MI-R	1991960000	21
ATPG 2.5 MI-R	1991960000	22
ATPG 2.5 MI-R	1991960000	23
ATPG 2.5 MI-R	1991960000	24
ATPG 2.5 MI-R	1991960000	25
ATPG 2.5 MI-R	1991960000	26
ATPG 2.5 MI-R	1991960000	27
ATPG 2.5 MI-R	1991960000	28
ATPG 2.5 MI-R	1991960000	29
ATPG 2.5 MI-R	1991960000	30
ATPG 2.5 MI-R	1991960000	31
ATPG 2.5 MI-R	1991960000	32
ATPG 2.5 MI-R	1991960000	33
ATPG 2.5 MI-R	1991960000	34
ATPG 2.5 MI-R	1991960000	35
ATPG 2.5 MI-R	1991960000	36
ATPG 2.5 MI-R	1991960000	37
ATPG 2.5 MI-R	1991960000	38
ATPG 2.5 MI-R	1991960000	39
ATPG 2.5 MI-R	1991960000	40
ATPG 2.5 MI-R	1991960000	41
ATPG 2.5 MI-R	1991960000	42
ATPG 2.5 MI-R	1991960000	43
ATPG 2.5 MI-R	1991960000	44
ATPG 2.5 MI-R	1991960000	46
ATPG 2.5 MI-R	1991960000	47

形式	ご注文番号	頁
ATPG 2.5 MI-R	1991960000	56
ATPG 2.5 MI-R	1991960000	57
ATPG 2.5 MI-R	1991960000	58
ATPG 2.5 MI-R	1991960000	61
ATPG 2.5 MI-R	1991960000	62
ATPG 2.5 MI-R	1991960000	87
ATPG 2.5 MI-R	1991960000	88
ATPG 2.5 MI-R	1991960000	89
ATPG 2.5 MI-R	1991960000	90
ATPG 2.5 MI-R	1991960000	91
ATPG 2.5 MI-R	1991960000	92
ATPG 2.5 MI-R	1991960000	99
ATPG 2.5 MI-R	1991960000	130
ATPG 2.5/3	2041190000	16
ATPG 2.5/3	2041190000	17
ATPG 2.5/3	2041190000	19
ATPG 2.5/3	2041190000	20
ATPG 2.5/3	2041190000	21
ATPG 2.5/3	2041190000	22
ATPG 2.5/3	2041190000	32
ATPG 2.5/3	2041190000	41
ATPG 2.5/3	2041190000	42
ATPG 2.5/3	2041190000	43
ATPG 2.5/3	2041190000	44
ATPG 2.5/3	2041190000	46
ATPG 2.5/3	2041190000	47
ATPG 2.5/3	2041190000	56
ATPG 2.5/3	2041190000	57
ATPG 2.5/3	2041190000	58
ATPG 2.5/3	2041190000	88
ATPG 2.5/3	2041190000	89
ATPG 2.5/3	2041190000	90
ATPG 2.5/3	2041190000	130
ATPG 2.5/5	2041180000	16
ATPG 2.5/5	2041180000	17
ATPG 2.5/5	2041180000	19
ATPG 2.5/5	2041180000	20
ATPG 2.5/5	2041180000	21
ATPG 2.5/5	2041180000	22
ATPG 2.5/5	2041180000	31
ATPG 2.5/5	2041180000	32
ATPG 2.5/5	2041180000	41
ATPG 2.5/5	2041180000	42
ATPG 2.5/5	2041180000	43
ATPG 2.5/5	2041180000	44
ATPG 2.5/5	2041180000	46
ATPG 2.5/5	2041180000	47
ATPG 2.5/5	2041180000	56
ATPG 2.5/5	2041180000	57
ATPG 2.5/5	2041180000	87
ATPG 2.5/5	2041180000	88
ATPG 2.5/5	2041180000	89
ATPG 2.5/5	2041180000	90
ATPG 2.5/5	2041180000	130
ATPG 4 MI-R	1991860000	17
ATPG 4 MI-R	1991860000	18
ATPG 4 MI-R	1991860000	22
ATPG 4 MI-R	1991860000	23
ATPG 4 MI-R	1991860000	32
ATPG 4 MI-R	1991860000	33
ATPG 4 MI-R	1991860000	45
ATPG 4 MI-R	1991860000	57
ATPG 4 MI-R	1991860000	58
ATPG 4 MI-R	1991860000	63
ATPG 4 MI-R	1991860000	89
ATPG 4 MI-R	1991860000	130
ATPG 6 MI-R	1991930000	34
ATPG 6 MI-R	1991930000	59
ATPG 6 MI-R	1991930000	130
B		
BAA1000	BAA1000PN10	250
BC9Z-M1	BC9Z-M1	238
BEST	1833100000	91
BEST	1833100000	92
BEST	1833100000	156
BEST	1833100000	157
BEST	1833100000	157
BEST	1833100000	197
BEST	1833100000	198
BEST	1833100000	199
BEST	1833100000	249
BEST/D	1878560000	91
BEST/D	1878560000	92
BEST/D	1878560000	156
BEST/D	1878560000	157
BEST/D	1878560000	197
BEST/D	1878560000	198
BEST/D	1878560000	199
BEST/D	1878560000	249
BEST/DRBR	1878570000	91
BEST/DRBR	1878570000	92
BEST/DRBR	1878570000	156
BEST/DRBR	1878570000	157
BEST/DRBR	1878570000	197
BEST/DRBR	1878570000	198
BEST/DRBR	1878570000	199
BEST/DRBR	1878570000	249

形式	ご注文番号	頁
C		
CRIMP-SET PZ 16	9025850000	224
CRIMP-SET PZ 6 ROTO L	9028680000	223
CRIMP-SET PZ 6 ROTO L D	9028690000	223
CRIMP-SET PZ 6/5	9028740000	223
CRIMP-SET STRIPAX PLUS	9028770000	223
CRIMP-SET STRIPAX PLUS D	9028780000	223
D		
DEK 5 FS 101-150	0473560101	236
DEK 5 FS 1-50	0473560001	236
DEK 5 FS 151-200	0473560151	236
DEK 5 FS 201-250	0473560201	236
DEK 5 FS 51-100	0473560051	236
DEK 5 FSZ 1-10	0460660001	236
DEK 5 FSZ 11-20	0460660011	236
DEK 5 FSZ 21-30	0460660021	236
DEK 5 FSZ 31-40	0460660031	236
DEK 5 FSZ 41-50	0460660041	236
DEK 5 FSZ 51-60	0460660051	236
DEK 5 FSZ 61-70	0460660061	236
DEK 5 FSZ 71-80	0460660071	236
DEK 5 FSZ 81-90	0460660081	236
DEK 5 FSZ 91-100	0460660091	236
DEK 5 FW 1,3,5...99	1358460000	236
DEK 5 FW 101-150	0473460101	236
DEK 5 FW 1-50	0473460001	236
DEK 5 FW 151-200	0473460151	236
DEK 5 FW 2,4,...100	1358560000	236
DEK 5 FW 201-250	0473460201	236
DEK 5 FW 251-300	0473460251	236
DEK 5 FW 301-350	0473460301	236
DEK 5 FW 351-400	0473460351	236
DEK 5 FW 401-450	0473460401	236
DEK 5 FW 451-500	0473460451	236
DEK 5 FW 501-550	0473460501	236
DEK 5 FW 51-100	0473460051	236
DEK 5 FW 551-600	0473460551	236
DEK 5 FW 601-650	0473460601	236
DEK 5 FW 651-700	0473460651	236
DEK 5 FW 701-750	0473460701	236
DEK 5 FW 751-800	0473460751	236
DEK 5 FW 801-850	0473460801	236
DEK 5 FW 851-900	0473460851	236
DEK 5 FW 901-950	0473460901	236
DEK 5 FWZ 1,3,5-19	0235860000	236
DEK 5 FWZ 1-10	0523060001	236
DEK 5 FWZ 11-20	0523060011	236
DEK 5 FWZ 2,4,6-20	0236160000	236
DEK 5 FWZ 21,23,25-39	0235960000	236
DEK 5 FWZ 21-30	0523060021	236
DEK 5 FWZ 22,24,26-40	0236260000	236
DEK 5 FWZ 31-40	0523060031	236
DEK 5 FWZ 41,43,45-59	0236060000	236
DEK 5 FWZ 41-50	0523060041	236
DEK 5 FWZ 42,44,46-60	0236360000	236
DEK 5 FWZ 51-60	0523060051	236
DEK 5 FWZ 61-70	0523060061	236
DEK 5 FWZ 71-80	0523060071	236
DEK 5 FWZ 81-90	0523060081	236
DEK 5 FWZ 91-100	0523060091	236
DEK 5 FWZ L1-EIK	0354361203	236
DEK 5 FWZ L1-PE	0354361187	236
DEK 5 FWZ U,V,W,N,PE	0558360000	236
DEK 5 GW -	0576261199	236
DEK 5 GW +	0576261198	236
DEK 5 GW 1	0522660001	236
DEK 5 GW 10	0522660010	236
DEK 5 GW 11	0522660011	236
DEK 5 GW 12	0522660012	236
DEK 5 GW 13	0522660013	236
DEK 5 GW 14	0522660014	236
DEK 5 GW 15	0522660015	236
DEK 5 GW 16	0522660016	236
DEK 5 GW 17	0522660017	236
DEK 5 GW 18	0522660018	236
DEK 5 GW 19	0522660019	236
DEK 5 GW 2	0522660002	236
DEK 5 GW 20	0522660020	236
DEK 5 GW 21	0522660021	236
DEK 5 GW 3	0522660003	236
DEK 5 GW 4	0522660004	236
DEK 5 GW 5	0522660005	236
DEK 5 GW 6	0522660006	236
DEK 5 GW 7	0522660007	236
DEK 5 GW 8	0522660008	236
DEK 5 GW 9	0522660009	236
DEK 5 GW A	0522761021	236
DEK 5 GW B	0522761022	236
DEK 5 GW ERDE	0576261202	236
DEK 5 GW ERDE I.KR.	0576261203	236
DEK 5 GW F	0522761026	236
DEK 5 GW L	0522761032	236
DEK 5 GW L1	0522361075	236
DEK 5 GW L2	0522361076	236
DEK 5 GW L3	0522361077	236

形式	ご注文番号	頁
DEK 5 GW N	0522	

形式	ご注文形番	頁
DEK 5/5 MM WS	2007110000	19
DEK 5/5 MM WS	2007110000	20
DEK 5/5 MM WS	2007110000	21
DEK 5/5 MM WS	2007110000	22
DEK 5/5 MM WS	2007110000	23
DEK 5/5 MM WS	2007110000	31
DEK 5/5 MM WS	2007110000	32
DEK 5/5 MM WS	2007110000	41
DEK 5/5 MM WS	2007110000	42
DEK 5/5 MM WS	2007110000	43
DEK 5/5 MM WS	2007110000	44
DEK 5/5 MM WS	2007110000	46
DEK 5/5 MM WS	2007110000	47
DEK 5/5 MM WS	2007110000	50
DEK 5/5 MM WS	2007110000	51
DEK 5/5 MM WS	2007110000	52
DEK 5/5 MM WS	2007110000	53
DEK 5/5 MM WS	2007110000	54
DEK 5/5 MM WS	2007110000	56
DEK 5/5 MM WS	2007110000	57
DEK 5/5 MM WS	2007110000	61
DEK 5/5 MM WS	2007110000	62
DEK 5/5 MM WS	2007110000	70
DEK 5/5 MM WS	2007110000	71
DEK 5/5 MM WS	2007110000	72
DEK 5/5 MM WS	2007110000	73
DEK 5/5 MM WS	2007110000	80
DEK 5/5 MM WS	2007110000	84
DEK 5/5 MM WS	2007110000	87
DEK 5/5 MM WS	2007110000	88
DEK 5/5 MM WS	2007110000	89
DEK 5/5 MM WS	2007110000	90
DEK 5/5 MM WS	2007110000	91
DEK 5/5 MM WS	2007110000	92
DEK 5/5 MM WS	2007110000	107
DEK 5/5 MM WS	2007110000	109
DEK 5/5 MM WS	2007110000	120
DEK 5/5 MM WS	2007110000	122
DEK 5/5 MM WS	2007110000	135
DEK 5/5 MM WS	2007110000	136
DEK 5/5 MM WS	2007110000	144
DEK 5/5 MM WS	2007110000	147
DEK 5/5 MM WS	2007110000	148
DEK 5/5 MM WS	2007110000	153
DEK 5/5 MM WS	2007110000	154
DEK 5/5 MM WS	2007110000	156
DEK 5/5 MM WS	2007110000	157
DEK 5/5 MM WS	2007110000	168
DEK 5/5 MM WS	2007110000	169
DEK 5/5 MM WS	2007110000	180
DEK 5/5 MM WS	2007110000	183
DEK 5/5 MM WS	2007110000	184
DEK 5/5 MM WS	2007110000	192
DEK 5/5 MM WS	2007110000	193
DEK 5/5 MM WS	2007110000	197
DEK 5/5 MM WS	2007110000	232
DEK 5/5 PLUS MC NE GE	1907520000	153
DEK 5/6 MC NE WS	1609820000	136
DEK 5/6 MC NE WS	1609820000	137
DEK 5/6 MC NE WS	1609820000	148
DEK 5/6 MC NE WS	1609820000	149
DEK 5/6 MC NE WS	1609820000	170
DEK 5/6 MC NE WS	1609820000	181
DEK 5/6 MC NE WS	1609820000	184
DEK 5/6 MC NE WS	1609820000	185
DEK 5/6 MC NE WS	1609820000	185
DEK 5/6 MC NE WS	1609820000	193
DEK 5/6 MM BP WS	2619780000	232
DEK 5/6 MM WS	2007120000	17
DEK 5/6 MM WS	2007120000	18
DEK 5/6 MM WS	2007120000	22
DEK 5/6 MM WS	2007120000	23
DEK 5/6 MM WS	2007120000	32
DEK 5/6 MM WS	2007120000	33
DEK 5/6 MM WS	2007120000	45
DEK 5/6 MM WS	2007120000	57
DEK 5/6 MM WS	2007120000	58
DEK 5/6 MM WS	2007120000	63
DEK 5/6 MM WS	2007120000	74
DEK 5/6 MM WS	2007120000	75
DEK 5/6 MM WS	2007120000	76
DEK 5/6 MM WS	2007120000	77
DEK 5/6 MM WS	2007120000	81
DEK 5/6 MM WS	2007120000	85
DEK 5/6 MM WS	2007120000	86
DEK 5/6 MM WS	2007120000	89
DEK 5/6 MM WS	2007120000	111
DEK 5/6 MM WS	2007120000	112
DEK 5/6 MM WS	2007120000	113
DEK 5/6 MM WS	2007120000	116
DEK 5/6 MM WS	2007120000	136
DEK 5/6 MM WS	2007120000	137
DEK 5/6 MM WS	2007120000	148
DEK 5/6 MM WS	2007120000	149
DEK 5/6 MM WS	2007120000	169
DEK 5/6 MM WS	2007120000	169
DEK 5/6 MM WS	2007120000	170
DEK 5/6 MM WS	2007120000	181
DEK 5/6 MM WS	2007120000	184

形式	ご注文形番	頁
DEK 5/6 MM WS	2007120000	185
DEK 5/6 MM WS	2007120000	186
DEK 5/6 MM WS	2007120000	198
DEK 5/6 MM WS	2007120000	199
DEK 5/6 MM WS	2007120000	232
DEK 5/8 MC NE WS	1856740000	138
DEK 5/8 MC NE WS	1856740000	149
DEK 5/8 MC NE WS	1856740000	150
DEK 5/8 MC NE WS	1856740000	171
DEK 5/8 MC NE WS	1856740000	186
DEK 5/8 MC NE WS	1856740000	189
DEK 5/8 MC NE WS	1856740000	196
DEK 5/8 MM BP WS	2619790000	232
DEK 5/8 MM WS	2007130000	138
DEK 5/8 MM WS	2007130000	149
DEK 5/8 MM WS	2007130000	150
DEK 5/8 MM WS	2007130000	171
DEK 5/8 MM WS	2007130000	196
DEK 5/8 MM WS	2007130000	232
DEK 6 FS 101-150	0468760101	237
DEK 6 FS 1-50	0468760001	237
DEK 6 FS 51-100	0468760051	237
DEK 6 FSZ 1-10	0133360001	237
DEK 6 FSZ 11-20	0133360011	237
DEK 6 FSZ 21-30	0133360021	237
DEK 6 FSZ 31-40	0133360031	237
DEK 6 FSZ 41-50	0133360041	237
DEK 6 FW 1,3,5,...99	1358660000	237
DEK 6 FW 101-150	0468660101	237
DEK 6 FW 1-50	0468660001	237
DEK 6 FW 151-200	0468660151	237
DEK 6 FW 2,4,...100	1358760000	237
DEK 6 FW 201-250	0468660201	237
DEK 6 FW 251-300	0468660251	237
DEK 6 FW 301-350	0468660301	237
DEK 6 FW 351-400	0468660351	237
DEK 6 FW 451-500	0468660451	237
DEK 6 FW 501-550	0468660501	237
DEK 6 FW 51-100	0468660051	237
DEK 6 FW 551-600	0468660551	237
DEK 6 FW 601-650	0468660601	237
DEK 6 FW 651-700	0468660651	237
DEK 6 FW 701-750	0468660701	237
DEK 6 FW 751-800	0468660751	237
DEK 6 FW 801-850	0468660801	237
DEK 6 FW 851-900	0468660851	237
DEK 6 FW 901-950	0468660901	237
DEK 6 FW 951-999	0468660951	237
DEK 6 FW L,N,PE	0632560000	237
DEK 6 FWZ 101-110	0518960101	237
DEK 6 FWZ 1-10	0518960001	237
DEK 6 FWZ 11-20	0518960011	237
DEK 6 FWZ 21-30	0518960021	237
DEK 6 FWZ 31-40	0518960031	237
DEK 6 FWZ 41-50	0518960041	237
DEK 6 FWZ 51-60	0518960051	237
DEK 6 FWZ 61-70	0518960061	237
DEK 6 FWZ 71-80	0518960071	237
DEK 6 FWZ 81-90	0518960081	237
DEK 6 FWZ 91-100	0518960091	237
DEK 6 FWZ L1-ERDE I,KRE	0631961203	237
DEK 6 FWZ L1-PE	0631961187	237
DEK 6 GW -	1318061199	237
DEK 6 GW +	1318061198	237
DEK 6 GW 1	0526960001	237
DEK 6 GW 10	0526960010	237
DEK 6 GW 2	0526960002	237
DEK 6 GW 3	0526960003	237
DEK 6 GW 4	0526960004	237
DEK 6 GW 5	0526960005	237
DEK 6 GW 6	0526960006	237
DEK 6 GW 8	0526960008	237
DEK 6 GW ERDE	1318061202	237
DEK 6 GW PE	1318061187	237
DEK-A 5/8 MM WS	2448860000	34
DEK-A 5/8 MM WS	2448860000	35
DEK-A 5/8 MM WS	2448860000	59
DEK-A 5/8 MM WS	2448860000	102
DEK-A 5/8 MM WS	2448860000	103
DEK-A 5/8 MM WS	2448860000	104
DEK-A 5/8 MM WS	2448860000	105
DEK-A 5/8 MM WS	2448860000	117
DEK-A 5/8 MM WS	2448860000	118
DEK-A 5/8 MM WS	2448860000	232
DMS MANUELL 0.5-1.7	9918370000	226
DMS MANUELL 2.0-7.0	9918380000	226

形式	ご注文形番	頁
ERME 10° SPX 4	1119030000	213
ERME 16° SPX 4	1119040000	213
ERME SPX UL	1471390000	214
ERME SPX UL XL	1512790000	214
ERSATZMESSER STRIPAX PL	9050340000	217
EW 35	0383560000	169
EW 35	0383560000	208

形式	ご注文形番	頁
G 20/0.10A/F	0430300000	249
G 20/0.20A/F	0430400000	249
G 20/0.25A/F	0430500000	85
G 20/0.25A/F	0430500000	86
G 20/0.25A/F	0430500000	112
G 20/0.25A/F	0430500000	116
G 20/0.25A/F	0430500000	155
G 20/0.25A/F	0430500000	194
G 20/0.25A/F	0430500000	196
G 20/0.25A/F	0430500000	249
G 20/0.50A/F	0430600000	85
G 20/0.50A/F	0430600000	86
G 20/0.50A/F	0430600000	112
G 20/0.50A/F	0430600000	116
G 20/0.50A/F	0430600000	155
G 20/0.50A/F	0430600000	194
G 20/0.50A/F	0430600000	196
G 20/0.50A/F	0430600000	249
G 20/0.63A/F	0439000000	249
G 20/1.00A/F	0430700000	85
G 20/1.00A/F	0430700000	86
G 20/1.00A/F	0430700000	112
G 20/1.00A/F	0430700000	116
G 20/1.00A/F	0430700000	155
G 20/1.00A/F	0430700000	194
G 20/1.00A/F	0430700000	196
G 20/1.00A/F	0430700000	249
G 20/1.60A/F	0430800000	249
G 20/2.00A/F	0430900000	85
G 20/2.00A/F	0430900000	86
G 20/2.00A/F	0430900000	112
G 20/2.00A/F	0430900000	116
G 20/2.00A/F	0430900000	155
G 20/2.00A/F	0430900000	194
G 20/2.00A/F	0430900000	196
G 20/2.00A/F	0430900000	249
G 20/2.50A/F	0431000000	249
G 20/3.15A/F	0431100000	249
G 20/4.00A/F	0431200000	249
G 20/5.00A/F	0431300000	249
G 20/6.30A/F	0431400000	249
G 25/0.20A/M GE	0546900000	249
G 25/0.50A/M WS	0510300000	249
G 25/0.80A/M GR	0646400000	249
G 25/1.00A/M RT	0265800000	249
G 25/10.0A/M RT	0193100000	249
G 25/2.00A/F BL	0192700000	249
G 25/4.00A/F BR	0192800000	249
G 25/6.30A/F GN	0192900000	249
GZ 0.5A/F	1460580000	249
GZ 1.0A/F	1460590000	249
GZ 10.0A/F	1460640000	195
GZ 10.0A/F	1460640000	249
GZ 12.5A/F	1460650000	249
GZ 2.0A/F	1460600000	195
GZ 2.0A/F	1460600000	249
GZ 3.0A/F	1460610000	249
GZ 5.0A/F	1460620000	195
GZ 5.0A/F	1460620000	249
GZ 7.0A/F	1460630000	249

形式	ご注文形番	頁
H 10.14/10T BR SV	9028250000	259
H 10.25/10 HBL SV	9026050000	254
H 10.25/10T GE	9021010000	259
H 10.25/10T GE SV	9021210000	259
H 10.25/12 HBL SV	9025780000	254
H 10.25/12T GE	9021020000	259
H 10.25/12T GE SV	9021220000	259
H 10.25/5	9018910000	261
H 10.34/10 TK SV	9026030000	254
H 10.34/11 S TK	9204090000	255
H 10.34/12 TK SV	9025790000	254
H 10.5/10	9004050000	261
H 10.5/12 OR SV	9028260000	254
H 10.5/12 W	9019000000	257
H 10.5/12 W	9019000000	259
H 10.5/14 OR BD	9004270000	254
H 10.5/14 OR SV	9026060000	254
H 10.5/14 ZH OR	9037200000	260
H 10.5/14 ZH OR SV	9004440000	256
H 10.5/14 W	9019010000	257
H 10.5/14 W	9019010000	259
H 10.5/14 W BD	9004280000	257
H 10.5/14 W BD	9004280000	259
H 10.5/14 W SV	9019400000	257
H 10.5/14 W SV	9019400000	259
H 10.5/14 ZH W	9037380000	258
H 10.5/14 ZH W SV	9004780000	258
H 10.5/14S OR	9004560000	255
H 10.5/14S W	9004590000	255
H 10.5/16 DS W	9202910000	255
H 10.5/16 OR SV	9028270000	254
H 10.5/16 ZH OR		

形式	ご注文番号	頁
H1.5/14S R	9025980000	255
H1.5/14S R SV	9025720000	255
H1.5/16 DS SW	2092490000	255
H1.5/16 R SV	9028350000	256
H1.5/16 ZH R SV	9004410000	256
H1.5/16D SW	9019130000	257
H1.5/16D SW	9019130000	257
H1.5/16D ZH SW	9037470000	258
H1.5/16D ZH SW	9037470000	260
H1.5/16D ZH SW SV	9004420000	258
H1.5/16D ZH SW SV	9004420000	260
H1.5/18	9004070000	261
H1.5/18D SW	9019140000	257
H1.5/18D SW	9019140000	259
H1.5/20 ZH R SV	9004920000	256
H1.5/20D SW ZH SV	9004750000	258
H1.5/20D SW ZH SV	9004750000	260
H1.5/20D ZH SW	9037480000	258
H1.5/20D ZH SW	9037480000	260
H1.5/24D SW	9019150000	257
H1.5/24D SW	9019150000	259
H1.5/26D ZH SW	9037490000	258
H1.5/26D ZH SW	9037490000	260
H1.5/7	0372700000	261
H10.0/12	0282900000	261
H10.0/15	0124800000	261
H10.0/18	0379300000	261
H10.0/22 EB	0534200000	261
H10.0/22 EB	0534200000	263
H10.0/22D R	9019240000	267
H10.0/22D R	9019240000	253
H10.0/22S EB	9023620000	255
H10.0/22T BR	9021150000	259
H10.0/24 ZH EB	9037340000	256
H10.0/24 ZH EB SV	9004940000	256
H10.0/24D ZH R	9037570000	258
H10.0/24DS ZH R	9018880000	258
H10.0/24T ZH BR	9037710000	260
H10.0/26D R ZH SV	9004710000	258
H10.0/26T ZH BR SV	9005150000	260
H10.0/28D R	9019250000	257
H10.0/28S SW	1462590000	255
H10.0/28T BR	9021160000	259
H10.0/30 ZH EB	9037350000	256
H10.0/30D ZH R	9037580000	258
H10.0/30T ZH BR	9037720000	260
H10/24S ZH EB	9018860000	256
H10/30DS ZH R	9018890000	258
H10/30S ZH EB	9018870000	256
H120.0/32	9036240000	261
H120.0/50 BL	9028220000	254
H150.0/32	9036250000	261
H150.0/54 GE	9028230000	254
H16.0/12	0492500000	261
H16.0/15	0124300000	261
H16.0/18	0375200000	261
H16.0/22 GN	0565900000	254
H16.0/22 GN	0565900000	256
H16.0/22D BL	9019260000	263
H16.0/22D BL	9019260000	263
H16.0/22T W	9021170000	259
H16.0/25	9004150000	261
H16.0/28 GN	0566000000	254
H16.0/28D BL	9019270000	257
H16.0/28T W	9021180000	259
H16.0/29 ZH GN	9037360000	256
H16.0/29D ZH BL	9037590000	258
H16.0/29T ZH W	9037730000	260
H16.0/32	9004160000	261
H16.0/38 ZH GN	9037370000	256
H16.0/38D ZH BL	9037600000	258
H16.0/38T ZH W	9037740000	260
H185.0/32	9036260000	261
H2.5/10	9004080000	261
H2.5/12	0186100000	261
H2.5/12DS BL	9028490000	255
H2.5/12TS GR	9036200000	255
H2.5/14D BL BD	9004360000	254
H2.5/14D BL BD	9004360000	257
H2.5/14DS BL	1333100000	255
H2.5/14S BL SV	9046230000	255
H2.5/14T GR BD	9004370000	259
H2.5/14TS GR	9426770000	255
H2.5/15 BL SV	9026100000	254
H2.5/15 BL SV	9026100000	257
H2.5/15D BL	9019160000	257
H2.5/15D BL	9019160000	262
H2.5/15T GR	9021070000	259
H2.5/15T GR	9021070000	262
H2.5/15T GR SV	9021240000	259
H2.5/16 TS GR	9036210000	255
H2.5/16DS BL	9036220000	255
H2.5/18	9004090000	261
H2.5/19D BL	9019170000	257
H2.5/19D ZH BL	9037500000	256
H2.5/19D ZH BL	9037500000	258
H2.5/19D ZH BL SV	9004430000	256
H2.5/19D ZH BL SV	9004430000	258
H2.5/19T GR	9021080000	259

形式	ご注文番号	頁
H2.5/19T ZH GR	9037640000	260
H2.5/19T ZH GR SV	9018580000	260
H2.5/21 ZH GR SV	9005150000	260
H2.5/21D ZH BL	9037510000	256
H2.5/21D ZH BL	9037510000	258
H2.5/21D ZH BL SV	9004740000	256
H2.5/21D ZH BL SV	9004740000	258
H2.5/21T ZH GR	9037650000	260
H2.5/25D BL	9019180000	257
H2.5/25T GR	9021090000	259
H2.5/27D ZH BL	9037520000	258
H2.5/27D ZH BL	9037520000	258
H2.5/27T ZH GR	9037660000	260
H2.5/7	0373000000	261
H25.0/15	0124400000	261
H25.0/18	0375300000	261
H25.0/25	9004170000	261
H25.0/30 BR	0317000000	254
H25.0/30D 16 GE	9019280000	257
H25.0/30T SW	9021190000	259
H25.0/32	9004180000	261
H25.0/36 BR	0317100000	254
H25.0/36D GE	9019300000	257
H25.0/36T SW	9021200000	259
H35.0/18	0368900000	261
H35.0/25	9004190000	261
H35.0/30 BE	9037200000	254
H35.0/30 DS RT	1418020000	255
H35.0/30 S BE	1418030000	255
H35.0/30D 16 R	9019310000	257
H35.0/30S	9451000000	261
H35.0/32	9004200000	261
H35.0/32 DS RT	1418330000	255
H35.0/32 S BE	1418340000	255
H35.0/32D R	9019320000	257
H35.0/39 BE	0317300000	254
H35.0/39D R	9019330000	257
H4.0/12	0244100000	261
H4.0/15	9004100000	261
H4.0/18	9004110000	261
H4.0/18 GR SV	9026010000	254
H4.0/18 GR SV	9026010000	257
H4.0/18D GR	9019190000	257
H4.0/18D GR	9019190000	263
H4.0/18T OR	9021100000	259
H4.0/18T OR SV	9021250000	259
H4.0/20D GR	9019200000	257
H4.0/20DS GR	9203630000	255
H4.0/20T OR	9021110000	259
H4.0/22D ZH GR	9037530000	256
H4.0/22D ZH GR	9037530000	258
H4.0/22D ZH GR SV	9004730000	256
H4.0/22D ZH GR SV	9004730000	258
H4.0/22T ZH OR	9037670000	260
H4.0/22T ZH OR SV	9018590000	260
H4.0/26D GR	9019210000	257
H4.0/26T OR	9021120000	259
H4.0/28D ZH GR	9037540000	256
H4.0/28D ZH GR	9037540000	258
H4.0/28T ZH OR	9037680000	260
H4.0/9	0373100000	261
H4/17 GRAU	9026010000	263
H50.0/18	9004210000	261
H50.0/2S	9025880000	261
H50.0/32	9004220000	261
H50.0/36D BL	9019340000	257
H50.0/41D BL	9019350000	257
H50/36 OLIV	0444200000	254
H6.0/20T GN	9021130000	259
H6.0/10	9004120000	261
H6.0/12	0191900000	261
H6.0/15	0124700000	261
H6.0/18	9004130000	261
H6.0/20 SW	0533500000	263
H6.0/20D GE	9019220000	257
H6.0/20D GE	9019220000	263
H6.0/23 ZH SW	9037320000	256
H6.0/23 ZH SW SV	9004930000	256
H6.0/23D ZH GE	9037550000	258
H6.0/23D ZH GE SV	9004720000	258
H6.0/23T ZH GN	9037690000	260
H6.0/23T ZH GN SV	9005160000	260
H6.0/26D GE	9019230000	257
H6.0/29 ZH SW	9037330000	256
H6.0/29D ZH GE	9037560000	258
H6.0/29T ZH GN	9037700000	260
H6/26T GN	9021140000	259
H70.0/25	9004230000	261
H70.0/32	9004240000	261
H70.0/37 GE	9028200000	254
H95.0/25	9004250000	261
H95.0/32	9004260000	261
H95.0/44 R	9028210000	254
H-BOX 0.5-2.5QMM DIN	9025430000	262
H-BOX 0.5-2.5QMM T	9023090000	262
H-BOX 4.0-16.OQMM	9025920000	263
H-BOX 4.0-16.OQMM DIN	9025400000	263
H-LEERBOX 4 TRENNSTEGE	9025420000	263
H-LEERBOX 5 EINSÄTZE	9025940000	263

形式	ご注文番号	頁
H-LEERBOX 5 TRENNSTEGE	9025680000	263
HS-FR 1.2-2.4/25 MM W	2621560000	245
HS-FR 1.2-2.4/25 MM Y	2621570000	245
HS-FR 1.2-2.4/50 MM W	2621740000	246
HS-FR 1.2-2.4/50 MM Y	2621750000	246
HS-FR 1.6-3.2/25 MM W	2621580000	245
HS-FR 1.6-3.2/25 MM Y	2621590000	245
HS-FR 1.6-3.2/50 MM W	2621760000	246
HS-FR 1.6-3.2/50 MM Y	2621770000	246
HS-FR 12.7-25.4/25 MM W	2621700000	245
HS-FR 12.7-25.4/25 MM Y	2621710000	245
HS-FR 12.7-25.4/50 MM W	2621880000	246
HS-FR 12.7-25.4/50 MM Y	2621890000	246
HS-FR 19.1-38.1/25 MM W	2621720000	245
HS-FR 19.1-38.1/25 MM Y	2621730000	245
HS-FR 19.1-38.1/50 MM W	2621900000	246
HS-FR 19.1-38.1/50 MM Y	2621910000	246
HS-FR 2.4-4.8/25 MM W	2621600000	245
HS-FR 2.4-4.8/25 MM Y	2621610000	245
HS-FR 2.4-4.8/50 MM W	2621780000	246
HS-FR 2.4-4.8/50 MM Y	2621790000	246
HS-FR 3.2-6.4/25 MM W	2621620000	245
HS-FR 3.2-6.4/25 MM Y	2621630000	245
HS-FR 3.2-6.4/50 MM W	2621800000	246
HS-FR 3.2-6.4/50 MM Y	2621810000	246
HS-FR 4.8-9.5/25 MM W	2621640000	245
HS-FR 4.8-9.5/25 MM Y	2621650000	245
HS-FR 4.8-9.5/50 MM W	2621820000	246
HS-FR 4.8-9.5/50 MM Y	2621830000	246
HS-FR 6.4-12.7/25 MM W	2621660000	245
HS-FR 6.4-12.7/25 MM Y	2621670000	245
HS-FR 6.4-12.7/50 MM W	2621840000	246
HS-FR 6.4-12.7/50 MM Y	2621850000	246
HS-FR 9.5-19.1/25 MM W	2621680000	245
HS-FR 9.5-19.1/25 MM Y	2621690000	245
HS-FR 9.5-19.1/50 MM W	2621860000	246
HS-FR 9.5-19.1/50 MM Y	2621870000	246
HS-HF 1.2-2.4/12 MM W	2526230000	244
HS-HF 1.2-2.4/12 MM Y	2526240000	244
HS-HF 1.2-2.4/25 MM W	2437830000	244
HS-HF 1.2-2.4/25 MM Y	2437840000	244
HS-HF 1.2-2.4/50 MM W	2437850000	245
HS-HF 1.2-2.4/50 MM Y	2437860000	245
HS-HF 1.6-3.2/12 MM W	2526250000	244
HS-HF 1.6-3.2/12 MM Y	2526260000	244
HS-HF 1.6-3.2/25 MM W	2437870000	244
HS-HF 1.6-3.2/25 MM Y	2437880000	244
HS-HF 1.6-3.2/50 MM W	2437890000	245
HS-HF 1.6-3.2/50 MM Y	2437900000	245
HS-HF 12.7-25.4/25 MM W	2437910000	244
HS-HF 12.7-25.4/25 MM Y	2437920000	244
HS-HF 12.7-25.4/50 MM W	2437930000	245
HS-HF 12.7-25.4/50 MM Y	2437940000	245
HS-HF 19.5-38.1/25 MM W	2437950000	244
HS-HF 19.5-38.1/25 MM Y	2437960000	244
HS-HF 19.5-38.1/50 MM W	2437970000	245
HS-HF 19.5-38.1/50 MM Y	2437980000	245
HS-HF 2.4-4.8/12 MM W	2526270000	244
HS-HF 2.4-4.8/12 MM Y	2526280000	244
HS-HF 2.4-4.8/25 MM W	2437990000	244
HS-HF 2.4-4.8/25 MM Y	2438000000	244
HS-HF 2.4-4.8/50 MM W	2438010000	245
HS-HF 2.4-4.8/50 MM Y	2438020000	245
HS-HF 3.2-6.4/12 MM W	2526290000	244
HS-HF 3.2-6.4/12 MM Y	2526300000	244
HS-HF 3.2-6.4/25 MM B	2438030000	244
HS-HF 3.2-6.4/25 MM W	2438040000	244
HS-HF 3.2-6.4/25 MM Y	2438050000	244
HS-HF 3.2-6.4/50 MM W	2438060000	245
HS-HF 3.2-6.4/50 MM Y	2438070000	245
HS-HF 4.8-9.5/12 MM W	2526310000	244
HS-HF 4.8-9.5/12 MM Y	2526320000	244
HS-HF 4.8-9.5/25 MM B	2438080000	244
HS-HF 4.8-9.5/25 MM W	2438090000	244
HS-HF 4.8-9.5/25 MM Y	2438100000	244
HS-HF 4.8-9.5/50 MM W	2438110000	245
HS-HF 4.8-9.5/50 MM Y	2438120000	245
HS-HF 6.4-12.7/12 MM W		

形式	ご注文形番	頁
PS 2.0 MC	0310000000	57
PS 2.0 MC	0310000000	57
PS 2.0 MC	0310000000	58
PS 2.0 MC	0310000000	59
PS 2.0 MC	0310000000	60
PS 2.0 MC	0310000000	61
PS 2.0 MC	0310000000	62
PS 2.0 MC	0310000000	63
PS 2.0 MC	0310000000	66
PS 2.0 MC	0310000000	67
PS 2.0 MC	0310000000	68
PS 2.0 MC	0310000000	69
PS 2.0 MC	0310000000	70
PS 2.0 MC	0310000000	72
PS 2.0 MC	0310000000	73
PS 2.0 MC	0310000000	84
PS 2.0 MC	0310000000	85
PS 2.0 MC	0310000000	86
PS 2.0 MC	0310000000	87
PS 2.0 MC	0310000000	88
PS 2.0 MC	0310000000	89
PS 2.0 MC	0310000000	90
PS 2.0 MC	0310000000	98
PS 2.0 MC	0310000000	99
PS 2.0 MC	0310000000	102
PS 2.0 MC	0310000000	103
PS 2.0 MC	0310000000	104
PS 2.0 MC	0310000000	105
PS 2.0 MC	0310000000	106
PS 2.0 MC	0310000000	107
PS 2.0 MC	0310000000	108
PS 2.0 MC	0310000000	110
PS 2.0 MC	0310000000	111
PS 2.0 MC	0310000000	112
PS 2.0 MC	0310000000	115
PS 2.0 MC	0310000000	122
PS 2.0 MC 20	0310000000	36
PS 2.3 RT	0180400000	140
PS 2.3 RT	0180400000	141
PS 2.3 RT	0180400000	156
PS 2.3 RT	0180400000	157
PZ 10 HEX	1445070000	220
PZ 10 HEX	1445070000	225
PZ 10 HEX ZERT	1989320000	220
PZ 10 SQR	1445080000	220
PZ 10 SQR	1445080000	225
PZ 10 SQR ZERT	1989310000	220
PZ 16	9012600000	221
PZ 16	9012600000	225
PZ 16 ZERT	9017340000	221
PZ 50	9006450000	222
PZ 50	9006450000	225
PZ 50 ZERT	9017400000	222
PZ 6 ROTO	9014350000	219
PZ 6 Roto	9014350000	225
PZ 6 ROTO L	1444050000	219
PZ 6 Roto L	1444050000	225
PZ 6 ROTO L ZERT	1527230000	219
PZ 6 ROTO ZERT	9017440000	219
PZ 6/5	9011460000	218
PZ 6/5	9011460000	225
PZ 6/5 ZERT	9017900000	218
PZ ZH 16	9013600000	221
PZ ZH 16	9013600000	225
PZ ZH 16 ZERT	9013610000	221

Q

QL 10 SAK6N	0338300000	196
QL 2 SAK6N	0194300000	196

R

RIBBON HSS HF EL 40/300	1426210000	228
RIBBON MM 110/360 SW	2005070000	228
RIBBON MM 110/360 SW	2005070000	246
RIBBON MM 76/360 SW	2005080000	228
RIBBON MM 76/360 SW	2005080000	240
RIBBON MM 76/360 SW	2005080000	241
RIBBON MM 76/360 SW	2005080000	243
RIBBON MM 84/300 WS	2005040000	228
RIBBON MM 84/300 WS	2005040000	243
RIBBON MM-HS 60/300 SW	2448880000	228
RIBBON MM-HS 60/300 SW	2448880000	243
RIBBON MM-HS 60/300 SW	2448880000	244
RIBBON MM-HS 60/300 SW	2448880000	245
RIBBON MM-HS 60/300 SW	2448880000	246
RIBBON MM-TB 25/360 SW	2005090000	232
RIBBON MM-TB 25/360 SW	2005090000	233
RIBBON MM-TB 25/360 SW	2005090000	242

S

S2C 2.5	2674530000	16
S2C 2.5 BL	2753940000	16
S2C 2.5 PE	2674560000	17
S2C 4	2874820000	21
S2C 4 BL	2874830000	17

形式	ご注文形番	頁
S2C 4 PE	2874880000	22
S2T 2.5	2902380000	19
S2T 2.5 BL	2902390000	19
S2T 2.5 FT-PE	2902410000	20
S2T 2.5 N-FT	2902420000	20
S2T 2.5 PE	2902460000	23
S2T 2.5 VL	2902430000	19
S2T 2.5 VL BL	2902440000	19
S3C 2.5	2674540000	16
S3C 2.5 BL	2753950000	16
S3C 2.5 PE	2674570000	21
S3C 4	2874840000	17
S3C 4 BL	2874850000	17
S3C 4 PE	2874890000	23
S3TL-B014-075W	S3TL-B014-075W	262
S3TL-B05-25W	S3TL-B05-25W	262
S3TL-D04-20-60	S3TL-D04-20-60	30
S3TL-D04-20-60	S3TL-D04-20-60	31
S3TL-D04-20-60	S3TL-D04-20-60	40
S3TL-D04-20-60	S3TL-D04-20-60	41
S3TL-D04-20-60	S3TL-D04-20-60	55
S3TL-D04-20-60	S3TL-D04-20-60	56
S3TL-D04-20-60	S3TL-D04-20-60	61
S3TL-D04-20-60	S3TL-D04-20-60	66
S3TL-D04-20-60	S3TL-D04-20-60	67
S3TL-D04-20-60	S3TL-D04-20-60	68
S3TL-D04-20-60	S3TL-D04-20-60	69
S3TL-D04-20-60	S3TL-D04-20-60	98
S3TL-D04-20-60	S3TL-D04-20-60	99
S3TL-D04-20-60	S3TL-D04-20-60	103
S3TL-D04-20-60	S3TL-D04-20-60	105
S3TL-D04-20-60	S3TL-D04-20-60	134
S3TL-D04-20-60	S3TL-D04-20-60	135
S3TL-D04-20-60	S3TL-D04-20-60	143
S3TL-D04-20-60	S3TL-D04-20-60	146
S3TL-D04-20-60	S3TL-D04-20-60	147
S3TL-D04-20-60	S3TL-D04-20-60	153
S3TL-D04-20-60	S3TL-D04-20-60	226
S3TL-D04-25-75	S3TL-D04-25-75	226
S3TL-D06-35-100	S3TL-D06-35-100	16
S3TL-D06-35-100	S3TL-D06-35-100	17
S3TL-D06-35-100	S3TL-D06-35-100	18
S3TL-D06-35-100	S3TL-D06-35-100	19
S3TL-D06-35-100	S3TL-D06-35-100	20
S3TL-D06-35-100	S3TL-D06-35-100	21
S3TL-D06-35-100	S3TL-D06-35-100	22
S3TL-D06-35-100	S3TL-D06-35-100	23
S3TL-D06-35-100	S3TL-D06-35-100	31
S3TL-D06-35-100	S3TL-D06-35-100	32
S3TL-D06-35-100	S3TL-D06-35-100	33
S3TL-D06-35-100	S3TL-D06-35-100	41
S3TL-D06-35-100	S3TL-D06-35-100	42
S3TL-D06-35-100	S3TL-D06-35-100	43
S3TL-D06-35-100	S3TL-D06-35-100	44
S3TL-D06-35-100	S3TL-D06-35-100	45
S3TL-D06-35-100	S3TL-D06-35-100	46
S3TL-D06-35-100	S3TL-D06-35-100	47
S3TL-D06-35-100	S3TL-D06-35-100	50
S3TL-D06-35-100	S3TL-D06-35-100	51
S3TL-D06-35-100	S3TL-D06-35-100	52
S3TL-D06-35-100	S3TL-D06-35-100	53
S3TL-D06-35-100	S3TL-D06-35-100	54
S3TL-D06-35-100	S3TL-D06-35-100	56
S3TL-D06-35-100	S3TL-D06-35-100	57
S3TL-D06-35-100	S3TL-D06-35-100	58
S3TL-D06-35-100	S3TL-D06-35-100	61
S3TL-D06-35-100	S3TL-D06-35-100	62
S3TL-D06-35-100	S3TL-D06-35-100	63
S3TL-D06-35-100	S3TL-D06-35-100	70
S3TL-D06-35-100	S3TL-D06-35-100	71
S3TL-D06-35-100	S3TL-D06-35-100	72
S3TL-D06-35-100	S3TL-D06-35-100	73
S3TL-D06-35-100	S3TL-D06-35-100	73
S3TL-D06-35-100	S3TL-D06-35-100	74
S3TL-D06-35-100	S3TL-D06-35-100	75
S3TL-D06-35-100	S3TL-D06-35-100	76
S3TL-D06-35-100	S3TL-D06-35-100	77
S3TL-D06-35-100	S3TL-D06-35-100	84
S3TL-D06-35-100	S3TL-D06-35-100	85
S3TL-D06-35-100	S3TL-D06-35-100	86
S3TL-D06-35-100	S3TL-D06-35-100	87
S3TL-D06-35-100	S3TL-D06-35-100	88
S3TL-D06-35-100	S3TL-D06-35-100	89
S3TL-D06-35-100	S3TL-D06-35-100	90
S3TL-D06-35-100	S3TL-D06-35-100	91
S3TL-D06-35-100	S3TL-D06-35-100	92
S3TL-D06-35-100	S3TL-D06-35-100	107
S3TL-D06-35-100	S3TL-D06-35-100	109
S3TL-D06-35-100	S3TL-D06-35-100	110
S3TL-D06-35-100	S3TL-D06-35-100	111
S3TL-D06-35-100	S3TL-D06-35-100	112
S3TL-D06-35-100	S3TL-D06-35-100	113
S3TL-D06-35-100	S3TL-D06-35-100	116
S3TL-D06-35-100	S3TL-D06-35-100	122
S3TL-D06-35-100	S3TL-D06-35-100	135
S3TL-D06-35-100	S3TL-D06-35-100	136
S3TL-D06-35-100	S3TL-D06-35-100	137
S3TL-D06-35-100	S3TL-D06-35-100	143
S3TL-D06-35-100	S3TL-D06-35-100	144

形式	ご注文形番	頁
S3TL-D06-35-100	S3TL-D06-35-100	147
S3TL-D06-35-100	S3TL-D06-35-100	148
S3TL-D06-35-100	S3TL-D06-35-100	149
S3TL-D06-35-100	S3TL-D06-35-100	153
S3TL-D06-35-100	S3TL-D06-35-100	154
S3TL-D06-35-100	S3TL-D06-35-100	155
S3TL-D06-35-100	S3TL-D06-35-100	156
S3TL-D06-35-100	S3TL-D06-35-100	157
S3TL-D06-35-100	S3TL-D06-35-100	183
S3TL-D06-35-100	S3TL-D06-35-100	184
S3TL-D06-35-100	S3TL-D06-35-100	185
S3TL-D06-35-100	S3TL-D06-35-100	192
S3TL-D06-35-100	S3TL-D06-35-100	193
S3TL-D06-35-100	S3TL-D06-35-100	194
S3TL-D06-35-100	S3TL-D06-35-100	195
S3TL-D06-35-100	S3TL-D06-35-100	197
S3TL-D06-35-100	S3TL-D06-35-100	198
S3TL-D06-35-100	S3TL-D06-35-100	199
S3TL-D06-35-100	S3TL-D06-35-100	226
S3TL-E05-25W	S3TL-E05-25W	262
S3TL-F014-10WC	S3TL-F014-10WC	252
S3TL-F014-10WC	S3TL-F014-10WC	262
S3TL-F014-12WC	S3TL-F014-12WC	252
S3TL-H025-10WJ	S3TL-H025-10WJ	252
S3TL-H025-10WJ	S3TL-H025-10WJ	262
S3TL-H025-12WJ	S3TL-H025-12WJ	252
S3TL-H034-10WT	S3TL-H034-10WT	252
S3TL-H034-10WT	S3TL-H034-10WT	262
S3TL-H034-12WT	S3TL-H034-12WT	252
S3TL-H05-12WA	S3TL-H05-12WA	252
S3TL-H05-14WA	S3TL-H05-14WA	252
S3TL-H05-14WA	S3TL-H05-14WA	262
S3TL-H05-14WA	S3TL-H05-14WA	262
S3TL-H05-16WA	S3TL-H05-16WA	252
S3TL-H05-18WA	S3TL-H05-18WA	252
S3TL-H075-12WW	S3TL-H075-12WW	252
S3TL-H075-14WW	S3TL-H075-14WW	252
S3TL-H075-14WW	S3TL-H075-14WW	262
S3TL-H075-16WW	S3TL-H075-16WW	252
S3TL-H075-18WW	S3TL-H075-18WW	252
S3TL-H100-28WD	S3TL-H100-28WD	252
S3TL-H10-12WY	S3TL-H10-12WY	252
S3TL-H10-14WY	S3TL-H10-14WY	252
S3TL-H10-14WY	S3TL-H10-14WY	262
S3TL-H10-16WY	S3TL-H10-16WY	252
S3TL-H10-18WY	S3TL-H10-18WY	252
S3TL-H15-14WR	S3TL-H15-14WR	252
S3TL-H15-14WR	S3TL-H15-14WR	262
S3TL-H15-16WR	S3TL-H15-16WR	252
S3TL-H15-24WR	S3TL-H15-24WR	252
S3TL-H25-15DS	S3TL-H25-15DS	252
S3TL-H25-15DS	S3TL-H25-15DS	262
S3TL-H25-19DS	S3TL-H25-19DS	252
S3TL-H25-25DS	S3TL-H25-25DS	252
S3TL-H40-18DC	S3TL-H40-18DC	252
S3TL-H40-20DC	S3TL-H40-20DC	252
S3TL-H40-26DC	S3TL-H40-26DC	252
S3TL-H60-20WB	S3TL-H60-20WB	252
S3TL-H60-26WB	S3TL-H60-26WB	252
S3TL-J034-14WT	S3TL-J034-14WT	253
S3TL-J05-14WA	S3TL-J05-14WA	253
S3TL-J05-14WA	S3TL-J05-14WA	262
S3TL-J05-16WA	S3TL-J05-16WA	253
S3TL-J05-18WA	S3TL-J05-18WA	253
S3TL-J075-14WW	S3TL-J075-14WW	253
S3TL-J075-14WW	S3TL-J075-14WW	262
S3TL-J075-16WW	S3TL-J075-16WW	253
S3TL-J075-19WWS	S3TL-J075-19WWS	253
S3TL-J075-24WW	S3TL-J075-24WW	253
S3TL-J10-15WY	S3TL-J10-15WY	253
S3TL-J10-15WY	S3TL-J10-15WY	262
S3TL-J10-15WYS	S3TL-J10-15WYS	253
S3TL-J10-19WY	S3TL-J10-19WY	253
S3TL-J10-25WY	S3TL-J10-25WY	253
S3TL-J15-16WR	S3TL-J15-16WR	253
S3TL-J15-16WR	S3TL-J15-16WR	262
S3TL-J15-20WR	S3TL-J15-20WR	253
S3TL-J15-26WR	S3TL-J15-26WR	253
S3TL-J25-19WS	S3TL-J25-19WS	262
S4C 2.5	2674550000	17
S4C 2.5 BL	2753960000	17
S4C 2.5 PE	2674580000	22
S4C 4	2874860000	18
S4C 4 BL	2874870000	18
S4C 4 PE	2874900000	23
SDL 1.0X5.5X125	2749160000	34
SDL 1.0X5.5X125	2749160000	35
SDL 1.0X5.5X125	2749160000	36
SDL 1.0X5.5X125	2749160000	37
SDL 1.0X5.5X125	2749160000	

形式	ご注文形番	頁
SIHA 1/G20 10-36V	9537560000	197
SIHA 2/G20 140-250V	9537640000	157
SIHA 3/G20	7921560000	91
SIHA 3/G20	7921560000	92
SIHA 3/G20	7921560000	156
SIHA 3/G20	7921560000	157
SIHA 3/G20	7921560000	197
SIHA 3/G20	7921560000	199
SIHA 3/G20/LD 10-36V	7921570000	91
SIHA 3/G20/LD 10-36V	7921570000	92
SIHA 3/G20/LD 10-36V	7921570000	156
SIHA 3/G20/LD 10-36V	7921570000	157
SIHA 3/G20/LD 10-36V	7921570000	197
SIHA 3/G20/LD 10-36V	7921570000	198
SIHA 3/G20/LD 10-36V	7921570000	199
SIHA 3/G20/LD 10-36V	7921570000	248
SIHA 3/G20/LD 140-250V	7921600000	91
SIHA 3/G20/LD 140-250V	7921600000	92
SIHA 3/G20/LD 140-250V	7921600000	156
SIHA 3/G20/LD 140-250V	7921600000	157
SIHA 3/G20/LD 140-250V	7921600000	197
SIHA 3/G20/LD 140-250V	7921600000	198
SIHA 3/G20/LD 140-250V	7921600000	199
SIHA 3/G20/LD 140-250V	7921600000	248
SIHA 3/G20/LD 140-250V	7921600000	249
SIHA 3/G20/LD 35-70V	7921580000	91
SIHA 3/G20/LD 35-70V	7921580000	92
SIHA 3/G20/LD 35-70V	7921580000	248
SIHA 3/G20/LD 60-150V	7921590000	91
SIHA 3/G20/LD 60-150V	7921590000	92
SIHA 3/G20/LD 60-150V	7921590000	248
SIHA STRAP	9537680000	248
SIHA3/G20	7921560000	248
SK WSD-S 1.5-10.0	9008850000	228
SKS 2.0-8.0 MR	9008870000	176
SKS 2.0-8.0 MR	9008870000	177
SKS 2.0-8.0 MR	9008870000	179
SKS 2.0-8.0 MR	9008870000	189
SKS 2.0-8.0 MR	9008870000	190
SKS 2.0-8.0 MR	9008870000	191
SNAPMARK 1	1805880000	19
SNAPMARK 1	1805880000	20
SNAPMARK 1	1805880000	23
SNAPMARK 1	1805880000	144
SNAPMARK 1	1805880000	238
SNAPMARK 1 50	1805880000	154
SNAPMARK 1.5	2682080000	238
SS M3 D 128-A 3	0164400000	196
STRIPAX	9005000000	213
STRIPAX 16	9005610000	213
STRIPAX 16 ZERT	9918180000	213
STRIPAX PLUS 2.5	9020000000	217
STRIPAX PLUS 2.5	9020000000	225
STRIPAX PLUS 2.5 ZERT	9011980000	217
STRIPAX ULTIMATE	1468880000	214
STRIPAX ULTIMATE XL	1512780000	214
STRIPAX ZERT	9011733000	213
SWIFTY SET	9006060000	194
SWIFTY SET	9006060000	195
SWIFTY SET	9006060000	227
THM MMP CASE	2457760000	228
THM MMP CUTTER	1331600000	228
THM MMP EXT.RH	1302920000	228
THM MMP PERFORATOR	1416330000	228
THM MMP ROLLER 115	1357420000	228
THM MMP ROLLER MF	2518600000	228
THM MMP ROLLER MF-W	2519150000	228
THM MMP ROLLER SFM 1	2799000000	228
THM MMP ROLLER SFM 2	2786210000	228
THM MMP ROLLER SFM 3	2719270000	228
THM MMP ROLLER SFM 4	2835010000	228
THM MMP ROLLER TB	2438500000	228
THM MultiMark	2599430000	228
THM WO 12/18 GE	1856630000	246
THM WO 12/18 WS	1856640000	246
THM WO 14/22 WS	2621530000	246
THM WO 15/140 WS	1429450000	246
THM WO 15/70 WS	1429440000	246
THM WO 17.8/34 WS	1774380000	246
THM WO 20/32 WS	2621500000	246
THM WO 24.5/100 WS	2004970000	246
THM WO 24.5/62 WS	1109130000	246
THM WO 24/69 WS	2621520000	246
THM WO 25.4/95.2 WS	1109140000	246
THM WO 25/140 GE	1751561687	246
THM WO 25/140 WS	1751561044	246
THM WO 25/37 WS	2621510000	246
THM WO 25/76 GE	1774340000	246
THM WO 25/76 WS	1774350000	246
THM WO 33.5/93.1 GE	1774410000	246
THM WO 33.5/93.1 WS	1774400000	246
THM WO 50.8/150 BL	1109190000	246
THM WO 50.8/150 GE	1109180000	246
THM WO 50.8/150 RT	1109170000	246
THM WO 50.8/150 WS	1109150000	246
THM WO 51/36 WS	1934190000	246

形式	ご注文形番	頁
TM-I 12 MM BL	2005890000	241
TM-I 12 MM GE	2005550000	241
TM-I 12 MM RT	2005730000	241
TM-I 12 MM WS	2005440000	241
TM-I 15 MM BL	2005910000	241
TM-I 15 MM GE	2005580000	241
TM-I 15 MM RT	2005760000	241
TM-I 15 MM WS	2005450000	241
TM-I 18 MM BL	2005930000	241
TM-I 18 MM GE	2005610000	241
TM-I 18 MM RT	2005790000	241
TM-I 18 MM WS	2005470000	241
TM-I 20 MM BL	2005950000	241
TM-I 20 MM GE	2005640000	241
TM-I 20 MM RT	2005820000	241
TM-I 20 MM WS	2005490000	241
TM-I 23 MM BL	2005970000	241
TM-I 23 MM GE	2005670000	241
TM-I 23 MM RT	2005850000	241
TM-I 23 MM WS	2005510000	241
TM-I 30 MM BL	2005990000	241
TM-I 30 MM GE	2005700000	241
TM-I 30 MM RT	2005870000	241
TM-I 30 MM WS	2005530000	241
TNST	1833090000	91
TNST	1833090000	92
TNST	1833090000	156
TNST	1833090000	157
TNST	1833090000	199
TNST	1833090000	249
TNST OR	2463540000	91
TNST OR	2463540000	92
TNST OR	2463540000	249
TS 35X15/2.3 2M/AL/BK	1848290000	250
TS 35X15/2.3 2M/CU/BK	0270100000	250
TS 35X15/6X18 2M/ST/ZN	1805980000	250
TS 35X15/6X25 2M/ST/ZN	1866290000	250
TS 35X15/LL 1M/ST/ZN	0236510000	250
TS 35X15/LL 2M/ST/ZN	0236500000	250
TS 35X7.5 2M/AL/BK	0330800000	250
TS 35X7.5/LL 1M/ST/ZN	0514510000	250
TS 35X7.5/LL 2M/ST/ZN	0514500000	250
TS 35X7.5/LL/6 2M/ST/ZN	0514570000	250
TS END CAP 35X15	1283480000	250
TS END CAP 35X7.5	1283470000	250
TSLD 5	9918700000	227
WAD 12 M.BL	1055960000	173
WAD 12 M.BL	1055960000	175
WAD 12 NEUTRAL	1056260000	173
WAD 12 NEUTRAL	1056260000	175
WAD 12N GE BED	1073200000	174
WAD 12N WS	1073290000	174
WAD 20 GE WSD	9512260000	176
WAD 20 GE WSD	9512260000	177
WAD 27 M. BL	1062860000	179
WAD 27 NEUTRAL	1062960000	179
WAD 4 GE BED	1072000000	168
WAD 4 GE BED	1072000000	169
WAD 4 GE BED	1072000000	170
WAD 4 GE BED	1072000000	180
WAD 4 WS	1072100000	168
WAD 4 WS	1072100000	169
WAD 4 WS	1072100000	180
WAD 5 MC NE GE	1112920000	168
WAD 5 MC NE GE	1112920000	169
WAD 5 MC NE WS	1112910000	168
WAD 5 MC NE WS	1112910000	169
WAD 8 MC NE GE	1112950000	171
WAD 8 MC NE GE	1112950000	172
WAD 8 MC NE GE	1112950000	182
WAD 8 MC NE WS	1112940000	171
WAD 8 MC NE WS	1112940000	172
WAD 8 MC NE WS	1112940000	182
WAP 16+35 WTW 2.5-10	1050100000	168
WAP 16+35 WTW 2.5-10	1050100000	169
WAP 16+35 WTW 2.5-10	1050100000	171
WAP 16+35 WTW 2.5-10	1050100000	172
WAP 16+35 WTW 2.5-10	1050100000	173
WAP 16+35 WTW 2.5-10	1050100000	175
WAP 16+35 WTW 2.5-10	1050100000	196
WAP 16+35 WTW 2.5-10	1050100000	198
WAP 16+35 WTW 2.5-10 BL	1050180000	168
WAP 16+35 WTW 2.5-10 BL	1050180000	169
WAP 16+35 WTW 2.5-10 BL	1050180000	171
WAP 16+35 WTW 2.5-10 BL	1050180000	172
WAP 16+35 WTW 2.5-10 BL	1050180000	173
WAP 16+35 WTW 2.5-10 BL	1050180000	175
WAP 2.5-10	1050000000	168
WAP 2.5-10	1050000000	169
WAP 2.5-10	1050000000	171
WAP 2.5-10	1050000000	172
WAP 2.5-10	1050000000	183
WAP 2.5-10	1050000000	196
WAP 2.5-10	1050000000	197
WAP 2.5-10	1050000000	198

W

形式	ご注文形番	頁
WAP 2.5-10 BL	1050080000	168
WAP 2.5-10 BL	1050080000	169
WAP 2.5-10 BL	1050080000	171
WAP 2.5-10 BL	1050080000	172
WAP WDK10	1186720000	182
WAP WDK10 BL	1186730000	182
WAP WDK2.5	1059100000	180
WAP WDK2.5	1059100000	192
WAP WDK2.5 BL	1059180000	180
WAP WDK2.5/4 N	1084000000	181
WAP WDK2.5/4 N	1084000000	192
WAP WDK2.5/4 N BL	1084080000	181
WAP WDK2.5/4 N BL	1084080000	192
WAP WDU/WTR4/ZR	1905070000	185
WAP WDU/WTR4/ZR	1905070000	199
WAP WDU/WTR4/ZZ	1905150000	185
WAP WDU/WTR4/ZZ	1905150000	199
WAP WDU2.5N/4N	1060000000	169
WAP WDU2.5N/4N	1060000000	170
WAP WDU2.5N/4N	1060000000	184
WAP WDU2.5N/4N	1060000000	185
WAP WDU2.5N/4N BL	1060080000	169
WAP WDU2.5N/4N BL	1060080000	170
WAP WSI4/2	1880450000	195
WAP WTR2.5/ZZ	1074600000	197
WDK 10	1186740000	182
WDK 10 BL	1186750000	182
WDK 2.5	1021500000	180
WDK 2.5 BL	1021580000	180
WDK 2.5N	1041600000	181
WDK 2.5N BL	1041680000	181
WDK 2.5N PE	1041620000	192
WDK 2.5PE	1036300000	192
WDK 4N	1041900000	181
WDK 4N BL	1041980000	181
WDK 4N PE	1041920000	193
WDU 1.5ZZ	1031400000	168
WDU 1.5ZZ BL	1031480000	168
WDU 10	1020300000	172
WDU 10 BL	1020380000	172
WDU 120/150	1024500000	179
WDU 120/150 BL	1024580000	179
WDU 16	1020400000	173
WDU 16 BL	1020480000	173
WDU 16/Z	1028900000	173
WDU 16N	1036100000	174
WDU 16N BL	1036180000	174
WDU 2.5	1020000000	168
WDU 2.5 BL	1020080000	168
WDU 2.5N	1023700000	169
WDU 2.5N BL	1023780000	169
WDU 35	1020500000	175
WDU 35 BL	1020580000	175
WDU 35/ZA	1028800000	175
WDU 35/ZA BL	1028880000	175
WDU 4	1020100000	169
WDU 4 BL	1020180000	169
WDU 4N	1042600000	170
WDU 4N BL	1042680000	170
WDU 50N	1820840000	176
WDU 50N BL	1820850000	176
WDU 6	1020200000	171
WDU 6 BL	1020280000	171
WDU 70N/35	9512190000	176
WDU 70N/35 BL	9512420000	176
WDU 95N/120N	1820550000	177
WDU 95N/120N BL	1820560000	177
WEW 35/1	1059000000	173
WEW 35/1	1059000000	175
WEW 35/1	1059000000	176
WEW 35/1	1059000000	177
WEW 35/1	1059000000	179
WEW 35/1	1059000000	187
WEW 35/1	1059000000	188
WEW 35/1	1059000000	189
WEW 35/1	1059000000	190
WEW 35/1	1059000000	191
WEW 35/1	1059000000	208
WEW 35/2	1061200000	168
WEW 35/2	1061200000	169
WEW 35/2	1061200000	170
WEW 35/2	1061200000	171
WEW 35/2	1061200000	172
WEW 35/2	1061200000	174
WEW 35/2	1061200000	180
WEW 35/2	1061200000	181
WEW 35/2	1061200000	182
WEW 35/2	1061200000	183
WEW 35/2	1061200000	184
WEW 35/2	1061200000	185
WEW 35/2	1061200000	186
WEW 35/2	1061200000	188
WEW 35/2	1061200000	189
WEW 35/2	1061200000	195
WEW 35/2	1061200000	196

</

形式	ご注文形番	頁
WQV 35/10	1053160000	175
WQV 35/10	1053160000	207
WQV 35/2	1053060000	175
WQV 35/2	1053060000	207
WQV 35/3	1055360000	207
WQV 35/4	1055460000	207
WQV 4/10	1052060000	169
WQV 4/10	1052060000	206
WQV 4/2	1051960000	169
WQV 4/2	1051960000	206
WQV 4/3	1054560000	206
WQV 4/4	1054660000	206
WQV 4/5	1057860000	206
WQV 4/6	1057160000	206
WQV 4/7	1057260000	206
WQV 50N/2	1834060000	176
WQV 50N/2	1834060000	206
WQV 50N/3	1834070000	176
WQV 50N/3	1834070000	206
WQV 50N/4	1834080000	176
WQV 50N/4	1834080000	206
WQV 50N/5	2004960000	206
WQV 50N/5/3/1	1469080000	206
WQV 6/10	1052260000	171
WQV 6/10	1052260000	206
WQV 6/2	1052360000	171
WQV 6/2	1052360000	206
WQV 6/3	1054760000	206
WQV 6/4	1054860000	206
WQV 6/5	1062660000	206
WQV 6/6	1062670000	206
WQV 6/7	1062680000	206
WQV 70/95-PEN	1072300000	191
WQV 70N/2	9512240000	176
WQV 70N/2	9512240000	206
WQV 70N/3	9512250000	176
WQV 70N/3	9512250000	206
WQV 70N/4	9531290000	176
WQV 70N/4	9531290000	206
WQV 70N/5/3/1	1393020000	206
WQV 70N-PEN	9525840000	190
WQV 95N/120N/2	1826890000	177
WQV 95N/120N/2	1826890000	206
WQV 95N/120N/3	1826900000	177
WQV 95N/120N/3	1826900000	206
WQV 95N/120N/4	1826910000	177
WQV 95N/120N/4	1826910000	206
WQV 95N/120N/5/3/1	1469090000	206
WQV PEN 50N	9201610000	189
WQV PEN 95N/120N	9201630000	190
WS 10/12 MC NE WS	1905970000	174
WS 10/5 MC NE WS	1792000000	143
WS 10/5 MC NE WS	1635000000	135
WS 10/5 MC NE WS	1635000000	136
WS 10/5 MC NE WS	1635000000	144
WS 10/5 MC NE WS	1635000000	147
WS 10/5 MC NE WS	1635000000	148
WS 10/5 MC NE WS	1635000000	155
WS 10/5 MC NE WS	1635000000	156
WS 10/5 MM WS	2712130000	233
WS 10/6 MC NE WS	1828450000	136
WS 10/6 MM WS	2712140000	233
WS 12/3.5 MC NE WS	1778270000	134
WS 12/3.5 MC NE WS	1778270000	135
WS 12/3.5 MC NE WS	1778270000	146
WS 12/3.5 MC NE WS	1778270000	147
WS 12/3.5 MC NE WS	1778270000	233
WS 12/3.5 MM WS	2007180000	233
WS 12/5 MC NE WS	1609860000	140
WS 12/5 MC NE WS	1609860000	144
WS 12/5 MC NE WS	1609860000	153
WS 12/5 MC NE WS	1609860000	168
WS 12/5 MC NE WS	1609860000	169
WS 12/5 MC NE WS	1609860000	183
WS 12/5 MC NE WS	1609860000	184
WS 12/5 MC NE WS	1609860000	187
WS 12/5 MC NE WS	1609860000	189
WS 12/5 MC NE WS	1609860000	199
WS 12/5 MC NE WS	1609860000	233
WS 12/6 MC NE WS	1609900000	137
WS 12/6 MC NE WS	1609900000	138
WS 12/6 MC NE WS	1609900000	139
WS 12/6 MC NE WS	1609900000	148
WS 12/6 MC NE WS	1609900000	149
WS 12/6 MC NE WS	1609900000	150
WS 12/6 MC NE WS	1609900000	151
WS 12/6 MC NE WS	1609900000	154
WS 12/6 MC NE WS	1609900000	185
WS 12/6 MC NE WS	1609900000	194
WS 12/6 MC NE WS	1609900000	195
WS 12/6.5 MC NE WS	1609920000	173
WS 12/6.5 MC NE WS	1609920000	175
WS 12/6.5 MC NE WS	1609920000	176
WS 12/6.5 MC NE WS	1609920000	177

形式	ご注文形番	頁
WS 12/6.5 MC NE WS	1609920000	179
WS 12/6.5 MC NE WS	1609920000	186
WS 12/6.5 MC NE WS	1609920000	187
WS 12/6.5 MC NE WS	1609920000	188
WS 12/6.5 MC NE WS	1609920000	189
WS 12/6.5 MC NE WS	1609920000	190
WS 12/6.5 MC NE WS	1609920000	191
WS 12/6.5 MC NE WS	1609920000	196
WS 12/6.5 MM WS	2619930000	233
WS 12/8 MM BP WS	2619870000	233
WS 12/8 MM WS	2007120000	233
WS 15/5 MC NE WS	1609880000	141
WS 15/5 MC NE WS	1609880000	141
WS 15/5 MC NE WS	1609880000	142
WS 15/5 MC NE WS	1609880000	151
WS 15/5 MC NE WS	1609880000	152
WS 8/3.5 MM BP WS	2619800000	233
WS 8/3.5 MM WS	2007140000	30
WS 8/3.5 MM WS	2007140000	31
WS 8/3.5 MM WS	2007140000	40
WS 8/3.5 MM WS	2007140000	41
WS 8/3.5 MM WS	2007140000	55
WS 8/3.5 MM WS	2007140000	56
WS 8/3.5 MM WS	2007140000	61
WS 8/3.5 MM WS	2007140000	66
WS 8/3.5 MM WS	2007140000	67
WS 8/3.5 MM WS	2007140000	68
WS 8/3.5 MM WS	2007140000	69
WS 8/3.5 MM WS	2007140000	69
WS 8/3.5 MM WS	2007140000	80
WS 8/3.5 MM WS	2007140000	88
WS 8/3.5 MM WS	2007140000	99
WS 8/3.5 MM WS	2007140000	103
WS 8/3.5 MM WS	2007140000	105
WS 8/3.5 MM WS	2007140000	117
WS 8/3.5 MM WS	2007140000	118
WS 8/3.5 MM WS	2007140000	143
WS 8/3.5 MM WS	2007140000	153
WS 8/3.5 MM WS	2007140000	233
WS 8/5 MC NE WS	1640740000	180
WS 8/5 MC NE WS	1640740000	181
WS 8/5 MC NE WS	1640740000	192
WS 8/5 MM BP WS	2619810000	233
WS 8/5 MM WS	2007150000	16
WS 8/5 MM WS	2007150000	17
WS 8/5 MM WS	2007150000	19
WS 8/5 MM WS	2007150000	20
WS 8/5 MM WS	2007150000	21
WS 8/5 MM WS	2007150000	22
WS 8/5 MM WS	2007150000	23
WS 8/5 MM WS	2007150000	31
WS 8/5 MM WS	2007150000	32
WS 8/5 MM WS	2007150000	41
WS 8/5 MM WS	2007150000	42
WS 8/5 MM WS	2007150000	43
WS 8/5 MM WS	2007150000	44
WS 8/5 MM WS	2007150000	46
WS 8/5 MM WS	2007150000	47
WS 8/5 MM WS	2007150000	50
WS 8/5 MM WS	2007150000	51
WS 8/5 MM WS	2007150000	52
WS 8/5 MM WS	2007150000	53
WS 8/5 MM WS	2007150000	54
WS 8/5 MM WS	2007150000	56
WS 8/5 MM WS	2007150000	57
WS 8/5 MM WS	2007150000	61
WS 8/5 MM WS	2007150000	62
WS 8/5 MM WS	2007150000	70
WS 8/5 MM WS	2007150000	71
WS 8/5 MM WS	2007150000	72
WS 8/5 MM WS	2007150000	73
WS 8/5 MM WS	2007150000	80
WS 8/5 MM WS	2007150000	84
WS 8/5 MM WS	2007150000	87
WS 8/5 MM WS	2007150000	88
WS 8/5 MM WS	2007150000	89
WS 8/5 MM WS	2007150000	90
WS 8/5 MM WS	2007150000	91
WS 8/5 MM WS	2007150000	92
WS 8/5 MM WS	2007150000	107
WS 8/5 MM WS	2007150000	109
WS 8/5 MM WS	2007150000	119
WS 8/5 MM WS	2007150000	120
WS 8/5 MM WS	2007150000	122
WS 8/5 MM WS	2007150000	143
WS 8/5 MM WS	2007150000	144
WS 8/5 MM WS	2007150000	153
WS 8/5 MM WS	2007150000	154
WS 8/5 MM WS	2007150000	157
WS 8/5 MM WS	2007150000	168
WS 8/5 MM WS	2007150000	168
WS 8/5 MM WS	2007150000	169
WS 8/5 MM WS	2007150000	183
WS 8/5 MM WS	2007150000	184
WS 8/5 MM WS	2007150000	193
WS 8/5 MM WS	2007150000	197
WS 8/5 MM WS	2007150000	233
WS 8/6 MM BP WS	2619820000	233
WS 8/6 MM WS	2007160000	17

形式	ご注文形番	頁
WS 8/6 MM WS	2007160000	18
WS 8/6 MM WS	2007160000	22
WS 8/6 MM WS	2007160000	23
WS 8/6 MM WS	2007160000	32
WS 8/6 MM WS	2007160000	33
WS 8/6 MM WS	2007160000	45
WS 8/6 MM WS	2007160000	45
WS 8/6 MM WS	2007160000	57
WS 8/6 MM WS	2007160000	58
WS 8/6 MM WS	2007160000	63
WS 8/6 MM WS	2007160000	74
WS 8/6 MM WS	2007160000	75
WS 8/6 MM WS	2007160000	76
WS 8/6 MM WS	2007160000	77
WS 8/6 MM WS	2007160000	81
WS 8/6 MM WS	2007160000	85
WS 8/6 MM WS	2007160000	86
WS 8/6 MM WS	2007160000	89
WS 8/6 MM WS	2007160000	111
WS 8/6 MM WS	2007160000	112
WS 8/6 MM WS	2007160000	113
WS 8/6 MM WS	2007160000	116
WS 8/6 MM WS	2007160000	137
WS 8/6 MM WS	2007160000	184
WS 8/6 MM WS	2007160000	185
WS 8/6 MM WS	2007160000	186
WS 8/6 MM WS	2007160000	198
WS 8/6 MM WS	2007160000	199
WS 8/6 MM WS	2007160000	233
WS 8/6 PLUS MC NE WS	1951880000	181
WS 8/8 MM BP WS	2619830000	233
WS 8/8 MM WS	2007170000	138
WS 8/8 MM WS	2007170000	149
WS 8/8 MM WS	2007170000	150
WS 8/8 MM WS	2007170000	171
WS 8/8 MM WS	2007170000	196
WS 8/8 MM WS	2007170000	233
WS-A 12/8 MM WS	2448920000	233
WS-A 8/10 MM WS	2619890000	36
WS-A 8/10 MM WS	2619890000	59
WS-A 8/10 MM WS	2619890000	60
WS-A 8/10 MM WS	2619890000	106
WS-A 8/10 MM WS	2619890000	107
WS-A 8/10 MM WS	2619890000	108
WS-A 8/10 MM WS	2619890000	110
WS-A 8/10 MM WS	2619890000	111
WS-A 8/10 MM WS	2619890000	115
WS-A 8/10 MM WS	2619890000	119
WS-A 8/10 MM WS	2619890000	120
WS-A 8/10 MM WS	2619890000	233
WS-A 8/12 MM WS	2619900000	37
WS-A 8/12 MM WS	2619900000	60
WS-A 8/12 MM WS	2619900000	61
WS-A 8/12 MM WS	2619900000	233
WS-A 8/16 MM WS	2619910000	233
WS-A 8/8 MM WS	2448930000	34
WS-A 8/8 MM WS	2448930000	35
WS-A 8/8 MM WS	2448930000	59
WS-A 8/8 MM WS	2448930000	102
WS-A 8/8 MM WS	2448930000	103
WS-A 8/8 MM WS	2448930000	103
WS-A 8/8 MM WS	2448930000	104
WS-A 8/8 MM WS	2448930000	105
WS-A 8/8 MM WS	2448930000	117
WS-A 8/8 MM WS	2448930000	118
WS-A 8/8 MM WS	2448930000	233
WSI 4 50	1886580000	194
WSI 4/2	1880430000	195
WSI 4/2/LD 10-36V AC/DC	1880410000	195
WSI 4/2/LD 140-250V AC/DC	1880390000	195
WSI 4/2/LD 30-70V AC/DC	1880440000	195
WSI 4/2/LD 60-150V AC/DC	1880420000	195
WSI 4/LD 10-36V AC/DC 50	1886590000	194
WSI 4/LD 140-250V AC/DC 50	1886550000	194
WSI 4/LD 30-70V AC/DC 50	1886560000	194
WSI 4/LD 60-150V AC/DC 50	1886570000	194
WSI 6	1011000000	196
WTA 1 WDU1.5	1632290000	169
WTA 1 WDU1.5	1632290000	170
WTA 1 WDU1.5	1632290000	208
WTA 1ZA WDU1.5	1632300000	169
WTA 1ZA WDU1.5	1632300000	170
WTA 1ZA WDU1.5	1632300000	208
WTA 2 WDU2.5-10	1632320000	168
WTA 2 WDU2.5-10	1632320000	174
WTA 2 WDU2.5-10	1632320000	208
WTA 2/10 WDU2.5/10	1632340000	208
WTA 2ZA WDU2.5-10	1632330000	168
WTA 2ZA WDU2.5-10	1632330000	208
WTA 3 WDU4	1632350000	169
WTA 3 WDU4	1632350000	171
WTA 3 WDU4	1632350000	172
WTA 3 WDU4	1632350000	208
WTA 3ZA WDU4	1632360000	169
WTA 3ZA WDU4	1632360000	208
WTA 6 WTR2.5	1632380000	197
WTR 2.5	1855610000	197
WTR 2.5 BL	8731640000	197
WTR 2.5/O.TNHE	873	

形式	ご注文形番	頁	形式	ご注文形番	頁	形式	ご注文形番	頁	形式	ご注文形番	頁
ZDK 2.5 BL	1678630000	144	ZEW 35/2	8630740000	58	ZQV 1.5N/10 BL	1985680000	125	ZQV 2.5N/10	1527690000	17
ZDK 2.5/3AN	1924510000	144	ZEW 35/2	8630740000	59	ZQV 1.5N/10 RD	1985800000	98	ZQV 2.5N/10	1527690000	19
ZDK 2.5/3AN BL	1924500000	144	ZEW 35/2	8630740000	60	ZQV 1.5N/10 RD	1985800000	99	ZQV 2.5N/10	1527690000	20
ZDK 2.5/3AN PE	1924470000	154	ZEW 35/2	8630740000	61	ZQV 1.5N/10 RD	1985800000	102	ZQV 2.5N/10	1527690000	31
ZDK 2.5PE	1690000000	153	ZEW 35/2	8630740000	62	ZQV 1.5N/10 RD	1985800000	103	ZQV 2.5N/10	1527690000	32
ZDTR 2.5	1745400000	157	ZEW 35/2	8630740000	63	ZQV 1.5N/10 RD	1985800000	103	ZQV 2.5N/10	1527690000	35
ZDTR 2.5 BL	1798330000	157	ZEW 35/2	8630740000	66	ZQV 1.5N/10 RD	1985800000	104	ZQV 2.5N/10	1527690000	37
ZDU 1.5	1775480000	134	ZEW 35/2	8630740000	67	ZQV 1.5N/10 RD	1985800000	105	ZQV 2.5N/10	1527690000	41
ZDU 1.5 BL	1775490000	134	ZEW 35/2	8630740000	68	ZQV 1.5N/10 RD	1985800000	117	ZQV 2.5N/10	1527690000	42
ZDU 1.5/3AN	1775530000	134	ZEW 35/2	8630740000	69	ZQV 1.5N/10 RD	1985800000	118	ZQV 2.5N/10	1527690000	43
ZDU 1.5/3AN BL	1775540000	134	ZEW 35/2	8630740000	70	ZQV 1.5N/10 RD	1985800000	125	ZQV 2.5N/10	1527690000	43
ZDU 1.5/4AN	1775580000	135	ZEW 35/2	8630740000	71	ZQV 1.5N/2	1985410000	30	ZQV 2.5N/10	1527690000	44
ZDU 1.5/4AN BL	1775600000	135	ZEW 35/2	8630740000	72	ZQV 1.5N/2	1985410000	31	ZQV 2.5N/10	1527690000	46
ZDU 10	1746750000	140	ZEW 35/2	8630740000	73	ZQV 1.5N/2	1985410000	35	ZQV 2.5N/10	1527690000	47
ZDU 10 BL	1746760000	140	ZEW 35/2	8630740000	74	ZQV 1.5N/2	1985410000	37	ZQV 2.5N/10	1527690000	50
ZDU 10/3AN	1767690000	140	ZEW 35/2	8630740000	75	ZQV 1.5N/2	1985410000	40	ZQV 2.5N/10	1527690000	51
ZDU 10/3AN BL	1767700000	140	ZEW 35/2	8630740000	76	ZQV 1.5N/2	1985410000	41	ZQV 2.5N/10	1527690000	52
ZDU 16	1745230000	141	ZEW 35/2	8630740000	77	ZQV 1.5N/2	1985410000	66	ZQV 2.5N/10	1527690000	53
ZDU 16 BL	1745240000	141	ZEW 35/2	8630740000	84	ZQV 1.5N/2	1985410000	67	ZQV 2.5N/10	1527690000	54
ZDU 16/3AN	1768320000	141	ZEW 35/2	8630740000	85	ZQV 1.5N/2	1985410000	68	ZQV 2.5N/10	1527690000	70
ZDU 16/3AN BL	1768330000	141	ZEW 35/2	8630740000	86	ZQV 1.5N/2	1985410000	69	ZQV 2.5N/10	1527690000	71
ZDU 2.5	1608510000	135	ZEW 35/2	8630740000	87	ZQV 1.5N/2	1985410000	125	ZQV 2.5N/10	1527690000	72
ZDU 2.5 BL	1608520000	135	ZEW 35/2	8630740000	88	ZQV 1.5N/2 BL	1985530000	98	ZQV 2.5N/10	1527690000	73
ZDU 2.5/3AN	1608540000	135	ZEW 35/2	8630740000	89	ZQV 1.5N/2 BL	1985530000	99	ZQV 2.5N/10	1527690000	84
ZDU 2.5/3AN BL	1608550000	135	ZEW 35/2	8630740000	90	ZQV 1.5N/2 BL	1985530000	102	ZQV 2.5N/10	1527690000	87
ZDU 2.5/4AN	1608570000	136	ZEW 35/2	8630740000	91	ZQV 1.5N/2 BL	1985530000	103	ZQV 2.5N/10	1527690000	88
ZDU 2.5/4AN BL	1608580000	136	ZEW 35/2	8630740000	92	ZQV 1.5N/2 BL	1985530000	104	ZQV 2.5N/10	1527690000	89
ZDU 2.5N/4AN	1933740000	143	ZEW 35/2	8630740000	98	ZQV 1.5N/2 BL	1985530000	105	ZQV 2.5N/10	1527690000	90
ZDU 2.5N/4AN BL	1933750000	143	ZEW 35/2	8630740000	99	ZQV 1.5N/2 BL	1985530000	125	ZQV 2.5N/10	1527690000	91
ZDU 35	1739620000	142	ZEW 35/2	8630740000	102	ZQV 1.5N/2 RD	1985650000	98	ZQV 2.5N/10	1527690000	92
ZDU 35 BL	1739630000	142	ZEW 35/2	8630740000	103	ZQV 1.5N/2 RD	1985650000	99	ZQV 2.5N/10	1527690000	122
ZDU 4	1632050000	136	ZEW 35/2	8630740000	104	ZQV 1.5N/2 RD	1985650000	102	ZQV 2.5N/10	1527690000	125
ZDU 4 BL	1632060000	136	ZEW 35/2	8630740000	105	ZQV 1.5N/2 RD	1985650000	103	ZQV 2.5N/10	1527690000	157
ZDU 4/3AN	7904180000	137	ZEW 35/2	8630740000	106	ZQV 1.5N/2 RD	1985650000	103	ZQV 2.5N/10	1527690000	168
ZDU 4/3AN BL	7904190000	137	ZEW 35/2	8630740000	107	ZQV 1.5N/2 RD	1985650000	104	ZQV 2.5N/10	1527690000	181
ZDU 4/4AN	7904290000	137	ZEW 35/2	8630740000	108	ZQV 1.5N/2 RD	1985650000	105	ZQV 2.5N/10	1527690000	197
ZDU 4/4AN BL	7904300000	137	ZEW 35/2	8630740000	109	ZQV 1.5N/2 RD	1985650000	105	ZQV 2.5N/10	1527690000	202
ZDU 6	1608620000	138	ZEW 35/2	8630740000	110	ZQV 1.5N/2 RD	1985650000	117	ZQV 2.5N/10 BL	1527880000	106
ZDU 6 BL	1608630000	138	ZEW 35/2	8630740000	111	ZQV 1.5N/2 RD	1985650000	118	ZQV 2.5N/10 BL	1527880000	107
ZDU 6/3AN	7907410000	138	ZEW 35/2	8630740000	112	ZQV 1.5N/2 RD	1985650000	125	ZQV 2.5N/10 BL	1527880000	108
ZDU 6/3AN BL	7907420000	138	ZEW 35/2	8630740000	113	ZQV 1.5N/20	1985600000	125	ZQV 2.5N/10 BL	1527880000	109
ZEI 16	1745350000	141	ZEW 35/2	8630740000	115	ZQV 1.5N/20 BL	1985700000	125	ZQV 2.5N/10 BL	1527880000	125
ZEI 16 BL	1766240000	141	ZEW 35/2	8630740000	116	ZQV 1.5N/20 RD	1985810000	125	ZQV 2.5N/10 BL	1527880000	202
ZEI 6	1791190000	139	ZEW 35/2	8630740000	117	ZQV 1.5N/3	1985480000	125	ZQV 2.5N/10 RD	2108910000	106
ZEW 35	9540000000	124	ZEW 35/2	8630740000	118	ZQV 1.5N/3 BL	1985550000	125	ZQV 2.5N/10 RD	2108910000	107
ZEW 35	9540000000	134	ZEW 35/2	8630740000	119	ZQV 1.5N/3 RD	1985670000	125	ZQV 2.5N/10 RD	2108910000	108
ZEW 35	9540000000	135	ZEW 35/2	8630740000	120	ZQV 1.5N/4	1985490000	125	ZQV 2.5N/10 RD	2108910000	109
ZEW 35	9540000000	136	ZEW 35/2	8630740000	122	ZQV 1.5N/4 BL	1985570000	125	ZQV 2.5N/10 RD	2108910000	119
ZEW 35	9540000000	137	ZEW 35/2	8630740000	124	ZQV 1.5N/4 RD	1985690000	125	ZQV 2.5N/10 RD	2108910000	120
ZEW 35	9540000000	138	ZEW 35/2	8630740000	154	ZQV 1.5N/5	1985500000	125	ZQV 2.5N/10 RD	2108910000	125
ZEW 35	9540000000	139	ZEW 35/2	8630740000	165	ZQV 1.5N/5 BL	1985590000	125	ZQV 2.5N/10 RD	2108910000	202
ZEW 35	9540000000	140	ZPE 1.5	1775510000	146	ZQV 1.5N/5 RD	1985710000	125	ZQV 2.5N/10 RD	1527540000	16
ZEW 35	9540000000	141	ZPE 1.5/3AN	1775560000	146	ZQV 1.5N/50	1985620000	125	ZQV 2.5N/2	1527540000	17
ZEW 35	9540000000	142	ZPE 1.5/4AN	1775620000	147	ZQV 1.5N/50 BL	1985720000	125	ZQV 2.5N/2	1527540000	19
ZEW 35	9540000000	143	ZPE 10	1746770000	150	ZQV 1.5N/50 RD	1985820000	125	ZQV 2.5N/2	1527540000	20
ZEW 35	9540000000	144	ZPE 10/3AN	1767670000	151	ZQV 1.5N/6	1985510000	125	ZQV 2.5N/2	1527540000	31
ZEW 35	9540000000	146	ZPE 16	1745250000	151	ZQV 1.5N/6 BL	1985610000	125	ZQV 2.5N/2	1527540000	32
ZEW 35	9540000000	147	ZPE 16/3AN	1768310000	151	ZQV 1.5N/6 RD	1985730000	125	ZQV 2.5N/2	1527540000	35
ZEW 35	9540000000	148	ZPE 2.5	1608640000	147	ZPE 1.5	1985520000	125	ZQV 2.5N/2	1527540000	37
ZEW 35	9540000000	149	ZPE 2.5/3AN	1608650000	147	ZQV 1.5N/7 BL	1985630000	125	ZQV 2.5N/2	1527540000	41
ZEW 35	9540000000	150	ZPE 2.5/4AN	1608660000	148	ZQV 1.5N/7 RD	1985750000	125	ZQV 2.5N/2	1527540000	42
ZEW 35	9540000000	151	ZPE 35	1739650000	152	ZQV 1.5N/8	1985540000	125	ZQV 2.5N/2	1527540000	43
ZEW 35	9540000000	152	ZPE 4	1632080000	148	ZQV 1.5N/8 BL	1985640000	125	ZQV 2.5N/2	1527540000	44
ZEW 35	9540000000	153	ZPE 4/3AN 50	7904170000	149	ZQV 1.5N/8 RD	1985770000	125	ZQV 2.5N/2	1527540000	46
ZEW 35	9540000000	156	ZPE 4/4AN 50	7904280000	149	ZQV 1.5N/9	1985560000	125	ZQV 2.5N/2	1527540000	47
ZEW 35	9540000000	157	ZPE 6 50	1608670000	149	ZQV 1.5N/9 BL	1985660000	125	ZQV 2.5N/2	1527540000	50
ZEW 35	9540000000	165	ZPE 6/3AN	7907400000	150	ZQV 1.5N/9 RD	1985790000	125	ZQV 2.5N/2	1527540000	51
ZEW 35/2	8630740000	16	ZQV 1.5/10	1776200000	134	ZQV 10/2	1739680000	140	ZQV 2.5N/2	1527540000	52
ZEW 35/2	8630740000	17	ZQV 1.5/10	1776200000	135	ZQV 10/2	1739680000	159	ZQV 2.5N/2	1527540000	53
ZEW 35/2	8630740000	18	ZQV 1.5/10	1776200000	139	ZQV 10N/2	2497250000	36	ZQV 2.5N/2	1527540000	54
ZEW 35/2	8630740000	19	ZQV 1.5/10	1776200000	143	ZQV 10N/2	2497250000	126	ZQV 2.5N/2	1527540000	70
ZEW 35/2	8630740000	20	ZQV 1.5/10	1776200000	159	ZQV 16/2	1739690000	141	ZQV 2.5N/2	1527540000	71
ZEW 35/2	8630740000	21	ZQV 1.5/2	1776120000	134	ZQV 16/2	1739690000	159	ZQV 2.5N/2	1527540000	72
ZEW 35/2	8630740000	22	ZQV 1.5/2	1776120000	135	ZQV 16N/2	2497290000	37	ZQV 2.5N/2	1527540000	73
ZEW 35/2	8630740000	23	ZQV 1.5/2	1776120000	139	ZQV 16N/2	2497290000	126	ZQV 2.5N/2	1527540000	84
ZEW 35/2	8630740000	30	ZQV 1.5/2	1776120000	143	ZQV 2.5/10	1608940000	135	ZQV 2.5N/2	1527540000	87
ZEW 35/2	8630740000	31	ZQV 1.5/2	1776120000	159	ZQV 2.5/10	1608940000	136	ZQV 2.5N/2	1527540000	88
ZEW 35/2	8630740000	32	ZQV 1.5/3	1776130000	159	ZQV 2.5/10	1608940000	143	ZQV 2.5N/2	1527540000	89
ZEW 35/2	8630740000	33	ZQV 1.5/4	1776140000	159	ZQV 2.5/10	1608940000	144	ZQV 2.5N/2	1527540000	90
ZEW 35/2	8630740000	34	ZQV 1.5/5	1776150000	159	ZQV 2.5/10	1608940000	156	ZQV 2.5N/2	1527540000	91
ZEW 35/2	8630740000	35	ZQV 1.5N/10	1985580000	30	ZQV 2.5/10	1608940000	157	ZQV 2.5N/2	1527540000	92
ZEW 35/2	8630740000	36	ZQV 1.5N/10	1985580000	31	ZQV 2.5/10	1608940000	159	ZQV 2.5N/2	1527540000	122
ZEW 35/2	8630740000	37	ZQV 1.5N/10	1985580000	35	ZQV 2.5/2	1608860000	135	ZQV 2.5N/2	1527540000	12

形式	ご注文形番	頁	形式	ご注文形番	頁	形式	ご注文形番	頁
ZQV 2.5N/2 RD	2108470000	120	ZQV 4N/10 RD	2460740000	110	ZQV 6N/4	1985780000	126
ZQV 2.5N/2 RD	2108470000	125	ZQV 4N/10 RD	2460740000	111	ZQV 6N/4 BL	1985850000	126
ZQV 2.5N/2 RD	2108470000	202	ZQV 4N/10 RD	2460740000	112	ZQV 6N/6	2733950000	126
ZQV 2.5N/20	1527720000	125	ZQV 4N/10 RD	2460740000	115	ZQV 6N/7	2733960000	126
ZQV 2.5N/20	1527720000	202	ZQV 4N/10 RD	2460740000	116	ZRH 1.5H/1	1678810000	143
ZQV 2.5N/20 BL	1527890000	125	ZQV 4N/10 RD	2460740000	125	ZRH 1.5H/1	1678810000	144
ZQV 2.5N/20 BL	1527890000	202	ZQV 4N/10 RD	2460740000	202	ZRH 1.5H/1	1678810000	153
ZQV 2.5N/20 RD	2108920000	125	ZQV 4N/2	1527930000	17	ZRH 1.5H/1	1678810000	154
ZQV 2.5N/20 RD	2108920000	202	ZQV 4N/2	1527930000	18	ZRH 1.5H/2	1678800000	143
ZQV 2.5N/3	1527570000	125	ZQV 4N/2	1527930000	32	ZRH 1.5H/2	1678800000	144
ZQV 2.5N/3	1527570000	202	ZQV 4N/2	1527930000	33	ZRH 1.5H/2	1678800000	153
ZQV 2.5N/3 BL	1527770000	125	ZQV 4N/2	1527930000	37	ZRH 1.5H/2	1678800000	154
ZQV 2.5N/3 BL	1527770000	202	ZQV 4N/2	1527930000	45	ZRH 1.5S/1	1781950000	134
ZQV 2.5N/3 RD	2108690000	125	ZQV 4N/2	1527930000	74	ZRH 1.5S/1	1781950000	135
ZQV 2.5N/3 RD	2108690000	202	ZQV 4N/2	1527930000	75	ZRH 1.5S/1	1781950000	143
ZQV 2.5N/4	1527590000	125	ZQV 4N/2	1527930000	76	ZRH 1.5S/1	1781950000	146
ZQV 2.5N/4	1527590000	202	ZQV 4N/2	1527930000	77	ZRH 1.5S/1	1781950000	147
ZQV 2.5N/4 BL	1527780000	125	ZQV 4N/2	1527930000	85	ZRH 1.5S/1	1781950000	153
ZQV 2.5N/4 BL	1527780000	202	ZQV 4N/2	1527930000	86	ZRH 2.5/1 WS	1614300000	135
ZQV 2.5N/4 RD	2108700000	125	ZQV 4N/2	1527930000	89	ZRH 2.5/1 WS	1614300000	136
ZQV 2.5N/4 RD	2108700000	202	ZQV 4N/2	1527930000	125	ZRH 2.5/1 WS	1614300000	147
ZQV 2.5N/5	1527620000	125	ZQV 4N/2	1527930000	169	ZRH 2.5/1 WS	1614300000	148
ZQV 2.5N/5	1527620000	202	ZQV 4N/2	1527930000	170	ZRH 2.5/2 GR/V0	1614290000	135
ZQV 2.5N/5 BL	1527790000	125	ZQV 4N/2	1527930000	181	ZRH 2.5/2 GR/V0	1614290000	136
ZQV 2.5N/5 BL	1527790000	202	ZQV 4N/2	1527930000	198	ZRH 2.5/2 GR/V0	1614290000	147
ZQV 2.5N/5 RD	2108710000	125	ZQV 4N/2	1527930000	199	ZRH 2.5/2 GR/V0	1614290000	148
ZQV 2.5N/5 RD	2108710000	202	ZQV 4N/2	1527930000	202	ZRH 4/1 WS	1636640000	136
ZQV 2.5N/50	1527730000	125	ZQV 4N/2 BL	1528040000	110	ZRH 4/1 WS	1636640000	137
ZQV 2.5N/50 BL	1527920000	125	ZQV 4N/2 BL	1528040000	111	ZRH 4/1 WS	1636640000	148
ZQV 2.5N/50 RD	2109000000	125	ZQV 4N/2 BL	1528040000	113	ZRH 4/1 WS	1636640000	149
ZQV 2.5N/6	1527630000	125	ZQV 4N/2 BL	1528040000	115	ZSI 2.5	1616400000	155
ZQV 2.5N/6	1527630000	202	ZQV 4N/2 BL	1528040000	116	ZTA 1	1609040000	135
ZQV 2.5N/6 BL	1527820000	125	ZQV 4N/2 BL	1528040000	125	ZTA 1	1609040000	136
ZQV 2.5N/6 BL	1527820000	202	ZQV 4N/2 BL	1528040000	202	ZTA 1	1609040000	147
ZQV 2.5N/6 RD	2108720000	125	ZQV 4N/2 RD	2460450000	110	ZTA 1	1609040000	148
ZQV 2.5N/6 RD	2108720000	202	ZQV 4N/2 RD	2460450000	111	ZTA 1	1609040000	156
ZQV 2.5N/7	1527640000	125	ZQV 4N/2 RD	2460450000	112	ZTA 1	1609040000	164
ZQV 2.5N/7	1527640000	202	ZQV 4N/2 RD	2460450000	116	ZTA 1/ZA	1609050000	135
ZQV 2.5N/7 BL	1527830000	125	ZQV 4N/2 RD	2460450000	125	ZTA 1/ZA	1609050000	136
ZQV 2.5N/7 BL	1527830000	202	ZQV 4N/2 RD	2460450000	202	ZTA 1/ZA	1609050000	147
ZQV 2.5N/7 RD	2108810000	125	ZQV 4N/3	1527940000	125	ZTA 1/ZA	1609050000	148
ZQV 2.5N/7 RD	2108810000	202	ZQV 4N/3	1527940000	202	ZTA 1/ZA	1609050000	156
ZQV 2.5N/8	1527670000	125	ZQV 4N/3 BL	1528080000	125	ZTA 1/ZA	1609050000	164
ZQV 2.5N/8	1527670000	202	ZQV 4N/3 BL	1528080000	202	ZTA 2 ZDU4	1609060000	136
ZQV 2.5N/8 BL	1527840000	125	ZQV 4N/3 RD	2460810000	125	ZTA 2 ZDU4	1609060000	137
ZQV 2.5N/8 BL	1527840000	202	ZQV 4N/3 RD	2460810000	202	ZTA 2 ZDU4	1609060000	148
ZQV 2.5N/8 RD	2108870000	125	ZQV 4N/4	1527970000	125	ZTA 2 ZDU4	1609060000	149
ZQV 2.5N/8 RD	2108870000	202	ZQV 4N/4	1527970000	202	ZTA 2 ZDU4	1609060000	164
ZQV 2.5N/9	1527680000	125	ZQV 4N/4 BL	1528120000	125	ZTA 2/ZA ZDU4	1609070000	136
ZQV 2.5N/9	1527680000	202	ZQV 4N/4 BL	1528120000	202	ZTA 2/ZA ZDU4	1609070000	137
ZQV 2.5N/9 BL	1527870000	125	ZQV 4N/4 RD	2460800000	125	ZTA 2/ZA ZDU4	1609070000	148
ZQV 2.5N/9 BL	1527870000	202	ZQV 4N/4 RD	2460800000	202	ZTA 2/ZA ZDU4	1609070000	149
ZQV 2.5N/9 RD	2108900000	125	ZQV 4N/5	1527980000	125	ZTA 2/ZA ZDU4	1609070000	164
ZQV 2.5N/9 RD	2108900000	202	ZQV 4N/5	1527980000	202	ZTA 3 ZDU6	1654050000	138
ZQV 35/2	1739700000	142	ZQV 4N/5 BL	1528140000	125	ZTA 3 ZDU6	1654050000	139
ZQV 35/2	1739700000	159	ZQV 4N/5 BL	1528140000	202	ZTA 3 ZDU6	1654050000	149
ZQV 4/10 GE	1609030000	136	ZQV 4N/5 RD	2460790000	125	ZTA 3 ZDU6	1654050000	150
ZQV 4/10 GE	1609030000	137	ZQV 4N/5 RD	2460790000	202	ZTA 3 ZDU6	1654050000	164
ZQV 4/10 GE	1609030000	137	ZQV 4N/50	1528130000	125	ZTA 4	1688110000	153
ZQV 4/10 GE	1609030000	159	ZQV 4N/50 BL	1528240000	125	ZTA 4	1688110000	164
ZQV 4/2 GE	1608950000	136	ZQV 4N/6	1527990000	125	ZTA 6/ZA	1780660000	164
ZQV 4/2 GE	1608950000	137	ZQV 4N/6	1527990000	202	ZTA 7/ZA	1780670000	164
ZQV 4/2 GE	1608950000	137	ZQV 4N/6 BL	1528170000	125	ZTA ZDK 2.5	1052660000	144
ZQV 4/2 GE	1608950000	159	ZQV 4N/6 BL	1528170000	202	ZTA ZDK 2.5/ZA	1052680000	144
ZQV 4/20 GE	1909010000	159	ZQV 4N/6 RD	2460780000	125	ZTA ZT2.5	1827080000	143
ZQV 4/3 GE	1608960000	159	ZQV 4N/6 RD	2460780000	202	ZTA ZT2.5	1827080000	144
ZQV 4/4 GE	1608970000	159	ZQV 4N/7	1528020000	125	ZTA ZT2.5	1827080000	154
ZQV 4/5 GE	1608980000	159	ZQV 4N/7	1528020000	202	ZTA ZT2.5	1827080000	164
ZQV 4/6 GE	1608990000	159	ZQV 4N/7 BL	1528180000	125	ZTA ZT2.5/ZA	1847600000	143
ZQV 4/7 GE	1609000000	159	ZQV 4N/7 BL	1528180000	202	ZTA ZT2.5/ZA	1847600000	144
ZQV 4/8 GE	1609010000	159	ZQV 4N/7 RD	2460770000	125	ZTA ZT2.5/ZA	1847600000	154
ZQV 4/9 GE	1609020000	159	ZQV 4N/7 RD	2460770000	202	ZTA ZT2.5/ZA	1847600000	164
ZQV 4N/10	1528090000	17	ZQV 4N/8	1528030000	125	ZTR 2.5	1831280000	156
ZQV 4N/10	1528090000	18	ZQV 4N/8	1528030000	202	ZTR 2.5 BL	8731710000	156
ZQV 4N/10	1528090000	32	ZQV 4N/8 BL	1528190000	125	ZTR 2.5/3AN	8731720000	156
ZQV 4N/10	1528090000	33	ZQV 4N/8 BL	1528190000	202	ZTR 2.5/3AN BL	8731730000	156
ZQV 4N/10	1528090000	37	ZQV 4N/8 RD	2460760000	125	ZTR 2.5/4AN	7920900000	157
ZQV 4N/10	1528090000	45	ZQV 4N/8 RD	2460760000	202	ZTR 2.5/4AN BL	7920930000	157
ZQV 4N/10	1528090000	74	ZQV 4N/9	1528070000	125	ZUB MULTIMETER	9205270000	117
ZQV 4N/10	1528090000	75	ZQV 4N/9	1528070000	202	ZUB MULTIMETER	9205270000	118
ZQV 4N/10	1528090000	76	ZQV 4N/9 BL	1528220000	125	ZUB MULTIMETER	9205270000	119
ZQV 4N/10	1528090000	77	ZQV 4N/9 BL	1528220000	202	ZUB MULTIMETER	9205270000	120
ZQV 4N/10	1528090000	85	ZQV 4N/9 RD	2460750000	125	ZVQ 2.5/1.5	1720700000	19
ZQV 4N/10	1528090000	86	ZQV 4N/9 RD	2460750000	202	ZVQ 2.5/1.5	1720700000	20
ZQV 4N/10	1528090000	89	ZQV 6/2 GE	1627850000	138	ZVQ 2.5/1.5	1720700000	122
ZQV 4N/10	1528090000	125	ZQV 6/2 GE	1627850000	155			
ZQV 4N/10	1528090000	169	ZQV 6/2 GE	1627850000	159			
ZQV 4N/10	1528090000	170	ZQV 6/3 GE	1627860000	159			
ZQV 4N/10	1528090000	181	ZQV 6/4 GE	1627870000	138			
ZQV 4N/10	1528090000	198	ZQV 6/4 GE	1627870000	141			
ZQV 4N/10	1528090000	199	ZQV 6/4 GE	1627870000	155			
ZQV 4N/10	1528090000	202	ZQV 6/4 GE	1627870000	159			
ZQV 4N/10 BL	1528230000	110	ZQV 6N/10	2733970000	126			
ZQV 4N/10 BL	1528230000	111	ZQV 6N/2	1985740000	34			
ZQV 4N/10 BL	1528230000	113	ZQV 6N/2	1985740000	37			
ZQV 4N/10 BL	1528230000	115	ZQV 6N/2	1985740000	126			
ZQV 4N/10 BL	1528230000	116	ZQV 6N/2 BL	1985830000	126			
ZQV 4N/10 BL	1528230000	125	ZQV 6N/3	1985760000	126			
ZQV 4N/10 BL	1528230000	202	ZQV 6N/3 BL	1985840000	126			

ご注文形番	形式	頁
B		
BAA1000PN10	BAA1000	250
BC9Z-M1	BC9Z-M1	238
S		
S3TL-B014-075W	S3TL-B014-075W	262
S3TL-B05-25W	S3TL-B05-25W	262
S3TL-D04-20-60	S3TL-D04-20-60	30
S3TL-D04-20-60	S3TL-D04-20-60	31
S3TL-D04-20-60	S3TL-D04-20-60	40
S3TL-D04-20-60	S3TL-D04-20-60	41
S3TL-D04-20-60	S3TL-D04-20-60	55
S3TL-D04-20-60	S3TL-D04-20-60	56
S3TL-D04-20-60	S3TL-D04-20-60	61
S3TL-D04-20-60	S3TL-D04-20-60	66
S3TL-D04-20-60	S3TL-D04-20-60	67
S3TL-D04-20-60	S3TL-D04-20-60	68
S3TL-D04-20-60	S3TL-D04-20-60	69
S3TL-D04-20-60	S3TL-D04-20-60	98
S3TL-D04-20-60	S3TL-D04-20-60	99
S3TL-D04-20-60	S3TL-D04-20-60	103
S3TL-D04-20-60	S3TL-D04-20-60	105
S3TL-D04-20-60	S3TL-D04-20-60	134
S3TL-D04-20-60	S3TL-D04-20-60	135
S3TL-D04-20-60	S3TL-D04-20-60	143
S3TL-D04-20-60	S3TL-D04-20-60	146
S3TL-D04-20-60	S3TL-D04-20-60	147
S3TL-D04-20-60	S3TL-D04-20-60	153
S3TL-D04-20-60	S3TL-D04-20-60	226
S3TL-D04-25-75	S3TL-D04-25-75	226
S3TL-D06-35-100	S3TL-D06-35-100	16
S3TL-D06-35-100	S3TL-D06-35-100	17
S3TL-D06-35-100	S3TL-D06-35-100	18
S3TL-D06-35-100	S3TL-D06-35-100	19
S3TL-D06-35-100	S3TL-D06-35-100	20
S3TL-D06-35-100	S3TL-D06-35-100	21
S3TL-D06-35-100	S3TL-D06-35-100	22
S3TL-D06-35-100	S3TL-D06-35-100	23
S3TL-D06-35-100	S3TL-D06-35-100	31
S3TL-D06-35-100	S3TL-D06-35-100	32
S3TL-D06-35-100	S3TL-D06-35-100	33
S3TL-D06-35-100	S3TL-D06-35-100	41
S3TL-D06-35-100	S3TL-D06-35-100	42
S3TL-D06-35-100	S3TL-D06-35-100	43
S3TL-D06-35-100	S3TL-D06-35-100	44
S3TL-D06-35-100	S3TL-D06-35-100	45
S3TL-D06-35-100	S3TL-D06-35-100	46
S3TL-D06-35-100	S3TL-D06-35-100	47
S3TL-D06-35-100	S3TL-D06-35-100	50
S3TL-D06-35-100	S3TL-D06-35-100	51
S3TL-D06-35-100	S3TL-D06-35-100	52
S3TL-D06-35-100	S3TL-D06-35-100	53
S3TL-D06-35-100	S3TL-D06-35-100	54
S3TL-D06-35-100	S3TL-D06-35-100	56
S3TL-D06-35-100	S3TL-D06-35-100	57
S3TL-D06-35-100	S3TL-D06-35-100	58
S3TL-D06-35-100	S3TL-D06-35-100	61
S3TL-D06-35-100	S3TL-D06-35-100	62
S3TL-D06-35-100	S3TL-D06-35-100	63
S3TL-D06-35-100	S3TL-D06-35-100	70
S3TL-D06-35-100	S3TL-D06-35-100	71
S3TL-D06-35-100	S3TL-D06-35-100	72
S3TL-D06-35-100	S3TL-D06-35-100	73
S3TL-D06-35-100	S3TL-D06-35-100	73
S3TL-D06-35-100	S3TL-D06-35-100	74
S3TL-D06-35-100	S3TL-D06-35-100	75
S3TL-D06-35-100	S3TL-D06-35-100	76
S3TL-D06-35-100	S3TL-D06-35-100	77
S3TL-D06-35-100	S3TL-D06-35-100	84
S3TL-D06-35-100	S3TL-D06-35-100	85
S3TL-D06-35-100	S3TL-D06-35-100	86
S3TL-D06-35-100	S3TL-D06-35-100	87
S3TL-D06-35-100	S3TL-D06-35-100	88
S3TL-D06-35-100	S3TL-D06-35-100	89
S3TL-D06-35-100	S3TL-D06-35-100	90
S3TL-D06-35-100	S3TL-D06-35-100	91
S3TL-D06-35-100	S3TL-D06-35-100	92
S3TL-D06-35-100	S3TL-D06-35-100	107
S3TL-D06-35-100	S3TL-D06-35-100	109
S3TL-D06-35-100	S3TL-D06-35-100	110
S3TL-D06-35-100	S3TL-D06-35-100	111
S3TL-D06-35-100	S3TL-D06-35-100	112
S3TL-D06-35-100	S3TL-D06-35-100	113
S3TL-D06-35-100	S3TL-D06-35-100	116
S3TL-D06-35-100	S3TL-D06-35-100	122
S3TL-D06-35-100	S3TL-D06-35-100	135
S3TL-D06-35-100	S3TL-D06-35-100	136
S3TL-D06-35-100	S3TL-D06-35-100	137
S3TL-D06-35-100	S3TL-D06-35-100	143
S3TL-D06-35-100	S3TL-D06-35-100	144
S3TL-D06-35-100	S3TL-D06-35-100	147
S3TL-D06-35-100	S3TL-D06-35-100	148
S3TL-D06-35-100	S3TL-D06-35-100	149
S3TL-D06-35-100	S3TL-D06-35-100	153
S3TL-D06-35-100	S3TL-D06-35-100	154
S3TL-D06-35-100	S3TL-D06-35-100	155

ご注文形番	形式	頁
S3TL-D06-35-100	S3TL-D06-35-100	156
S3TL-D06-35-100	S3TL-D06-35-100	157
S3TL-D06-35-100	S3TL-D06-35-100	183
S3TL-D06-35-100	S3TL-D06-35-100	184
S3TL-D06-35-100	S3TL-D06-35-100	185
S3TL-D06-35-100	S3TL-D06-35-100	192
S3TL-D06-35-100	S3TL-D06-35-100	193
S3TL-D06-35-100	S3TL-D06-35-100	194
S3TL-D06-35-100	S3TL-D06-35-100	195
S3TL-D06-35-100	S3TL-D06-35-100	197
S3TL-D06-35-100	S3TL-D06-35-100	198
S3TL-D06-35-100	S3TL-D06-35-100	199
S3TL-D06-35-100	S3TL-D06-35-100	226
S3TL-E05-25W	S3TL-E05-25W	262
S3TL-F014-10WC	S3TL-F014-10WC	252
S3TL-F014-10WC	S3TL-F014-10WC	262
S3TL-F014-12WC	S3TL-F014-12WC	252
S3TL-H025-10WJ	S3TL-H025-10WJ	252
S3TL-H025-10WJ	S3TL-H025-10WJ	262
S3TL-H025-12WJ	S3TL-H025-12WJ	252
S3TL-H034-10WT	S3TL-H034-10WT	252
S3TL-H034-10WT	S3TL-H034-10WT	262
S3TL-H034-12WT	S3TL-H034-12WT	252
S3TL-H05-12WA	S3TL-H05-12WA	252
S3TL-H05-14WA	S3TL-H05-14WA	252
S3TL-H05-14WA	S3TL-H05-14WA	262
S3TL-H05-14WA	S3TL-H05-14WA	262
S3TL-H05-16WA	S3TL-H05-16WA	252
S3TL-H05-18WA	S3TL-H05-18WA	252
S3TL-H075-12WW	S3TL-H075-12WW	252
S3TL-H075-14WW	S3TL-H075-14WW	252
S3TL-H075-14WW	S3TL-H075-14WW	262
S3TL-H075-16WW	S3TL-H075-16WW	252
S3TL-H075-18WW	S3TL-H075-18WW	252
S3TL-H100-28WD	S3TL-H100-28WD	252
S3TL-H10-12WY	S3TL-H10-12WY	252
S3TL-H10-14WY	S3TL-H10-14WY	252
S3TL-H10-14WY	S3TL-H10-14WY	262
S3TL-H10-16WY	S3TL-H10-16WY	252
S3TL-H10-18WY	S3TL-H10-18WY	252
S3TL-H15-14WR	S3TL-H15-14WR	252
S3TL-H15-14WR	S3TL-H15-14WR	262
S3TL-H15-16WR	S3TL-H15-16WR	252
S3TL-H15-24WR	S3TL-H15-24WR	252
S3TL-H25-15DS	S3TL-H25-15DS	252
S3TL-H25-15DS	S3TL-H25-15DS	262
S3TL-H25-19DS	S3TL-H25-19DS	252
S3TL-H25-25DS	S3TL-H25-25DS	252
S3TL-H40-18DC	S3TL-H40-18DC	252
S3TL-H40-20DC	S3TL-H40-20DC	252
S3TL-H40-26DC	S3TL-H40-26DC	252
S3TL-H60-20WB	S3TL-H60-20WB	252
S3TL-H60-26WB	S3TL-H60-26WB	252
S3TL-J034-14WT	S3TL-J034-14WT	253
S3TL-J05-14WA	S3TL-J05-14WA	253
S3TL-J05-14WA	S3TL-J05-14WA	262
S3TL-J05-16WA	S3TL-J05-16WA	253
S3TL-J05-18WA	S3TL-J05-18WA	253
S3TL-J075-14WW	S3TL-J075-14WW	253
S3TL-J075-14WW	S3TL-J075-14WW	262
S3TL-J075-16WW	S3TL-J075-16WW	253
S3TL-J075-19WWS	S3TL-J075-19WWS	253
S3TL-J075-24WW	S3TL-J075-24WW	253
S3TL-J10-15WY	S3TL-J10-15WY	253
S3TL-J10-15WY	S3TL-J10-15WY	262
S3TL-J10-15WYS	S3TL-J10-15WYS	253
S3TL-J10-19WY	S3TL-J10-19WY	253
S3TL-J10-25WY	S3TL-J10-25WY	253
S3TL-J15-16WR	S3TL-J15-16WR	253
S3TL-J15-16WR	S3TL-J15-16WR	262
S3TL-J15-20WR	S3TL-J15-20WR	253
S3TL-J15-26WR	S3TL-J15-26WR	253
S3TL-J25-19WS	S3TL-J25-19WS	262
0120000000		
0124300000	H16.0/15	261
0124400000	H25.0/15	261
0124700000	H6.0/15	261
0124800000	H10.0/15	261
0130000000		
0133360001	DEK 6 FSZ 1-10	237
0133360011	DEK 6 FSZ 11-20	237
0133360021	DEK 6 FSZ 21-30	237
0133360031	DEK 6 FSZ 31-40	237
0133360041	DEK 6 FSZ 41-50	237
0160000000		
0164400000	SS M3 D 128-A 3	196
0180000000		
0180400000	PS 2.3 RT	140
0180400000	PS 2.3 RT	141
0180400000	PS 2.3 RT	156
0180400000	PS 2.3 RT	157

ご注文形番	形式	頁
0186100000	H2.5/12	261
0186500000	H1.5/10	261
0190000000		
0191900000	H6.0/12	261
0192700000	G 25/2.00A/F BL	249
0192800000	G 25/4.00A/F BR	249
0192900000	G 25/6.30A/F GN	249
0193100000	G 25/10.0A/M RT	249
0194300000	QL 2 SAK6N	196
0230000000		
0235860000	DEK 5 FWZ 1.3.5-19	236
0235960000	DEK 5 FWZ 21.23.25-39	236
0236060000	DEK 5 FWZ 41.43.45-59	236
0236160000	DEK 5 FWZ 2.4.6-20	236
0236260000	DEK 5 FWZ 22.24.26-40	236
0236360000	DEK 5 FWZ 42.44.46-60	236
0236500000	TS 35X15/LL 2M/ST/ZN	250
0236510000	TS 35X15/LL 1M/ST/ZN	250
0240000000		
0244100000	H4.0/12	261
0260000000		
0265800000	G 25/1.00A/M RT	249
0270000000		
0270100000	TS 35X15/2.3 2M/CU/BK	250
0280000000		
0282600000	H0.5/6	261
0282700000	H0.75/6	261
0282800000	H1.0/10	261
0282900000	H10.0/12	261
0310000000		
0310000000	PS 2.0 MC	16
0310000000	PS 2.0 MC	17
0310000000	PS 2.0 MC	18
0310000000	PS 2.0 MC	19
0310000000	PS 2.0 MC	20
0310000000	PS 2.0 MC	21
0310000000	PS 2.0 MC	22
0310000000	PS 2.0 MC	23
0310000000	PS 2.0 MC	30
0310000000	PS 2.0 MC	31
0310000000	PS 2.0 MC	32
0310000000	PS 2.0 MC	33
0310000000	PS 2.0 MC	34
0310000000	PS 2.0 MC	35
0310000000	PS 2.0 MC	36
0310000000	PS 2.0 MC	37
0310000000	PS 2.0 MC	40
0310000000	PS 2.0 MC	41
0310000000	PS 2.0 MC	42
0310000000	PS 2.0 MC	43
0310000000	PS 2.0 MC	44
0310000000	PS 2.0 MC	45
0310000000	PS 2.0 MC	46
0310000000	PS 2.0 MC	47
0310000000	PS 2.0 MC	50
0310000000	PS 2.0 MC	51
0310000000	PS 2.0 MC	52
0310000000	PS 2.0 MC	53
0310000000	PS 2.0 MC	54
0310000000	PS 2.0 MC	55
0310000000	PS 2.0 MC	56
0310000000	PS 2.0 MC	57
0310000000	PS 2.0 MC	57
0310000000	PS 2.0 MC	58
0310000000	PS 2.0 MC	59
0310000000	PS 2.0 MC	60
0310000000	PS 2.0 MC	61
0310000000	PS 2.0 MC	62
0310000000	PS 2.0 MC	63
0310000000	PS 2.0 MC	66
0310000000	PS 2.0 MC	67
0310000000	PS 2.0 MC	68
0310000000	PS 2.0 MC	69
0310000000	PS 2.0 MC	70
0310000000	PS 2.0 MC	72
0310000000	PS 2.0 MC	73
0310000000	PS 2.0 MC	84
0310000000	PS 2.0 MC	85
0310000000	PS 2.0 MC	86
0310000000	PS 2.0 MC	87
0310000000	PS 2.0 MC	88
0310000000	PS 2.0 MC	89
0310000000	PS 2.0 MC	90
0310000000	PS 2.0 MC	98
0310000000	PS 2.0 MC	99

ご注文形番	形式	頁
0310000000	PS 2.0 MC	102
0310000000	PS 2.0 MC	103
0310000000	PS 2.0 MC	104
0310000000	PS 2.0 MC	105
0310000000	PS 2.0 MC	106
0310000000	PS 2.0 MC	107
0310000000	PS 2.0 MC	108
0310000000	PS 2.0 MC	110
0310000000	PS 2.0 MC	111
0310000000	PS 2.0 MC	112
0310000000	PS 2.0 MC	115
0310000000	PS 2.0 MC	122
0310000000	PS 2.0 MC 20	36
0317000000	H25.0/30 BR	254
0317100000	H25.0/36 BR	254
0317200000	H35.0/30 BE</	

ご注文形番	形式	頁
0460660021	DEK 5 FSZ 21-30	236
0460660031	DEK 5 FSZ 31-40	236
0460660041	DEK 5 FSZ 41-50	236
0460660051	DEK 5 FSZ 51-60	236
0460660061	DEK 5 FSZ 61-70	236
0460660071	DEK 5 FSZ 71-80	236
0460660081	DEK 5 FSZ 81-90	236
0460660091	DEK 5 FSZ 91-100	236
0468660001	DEK 6 FW 1-50	237
0468660051	DEK 6 FW 51-100	237
0468660101	DEK 6 FW 101-150	237
0468660151	DEK 6 FW 151-200	237
0468660201	DEK 6 FW 201-250	237
0468660251	DEK 6 FW 251-300	237
0468660301	DEK 6 FW 301-350	237
0468660351	DEK 6 FW 351-400	237
0468660451	DEK 6 FW 451-500	237
0468660501	DEK 6 FW 501-550	237
0468660551	DEK 6 FW 551-600	237
0468660601	DEK 6 FW 601-650	237
0468660651	DEK 6 FW 651-700	237
0468660701	DEK 6 FW 701-750	237
0468660751	DEK 6 FW 751-800	237
0468660801	DEK 6 FW 801-850	237
0468660851	DEK 6 FW 851-900	237
0468660901	DEK 6 FW 901-950	237
0468660951	DEK 6 FW 951-999	237
0468760001	DEK 6 FS 1-50	237
0468760051	DEK 6 FS 51-100	237
0468760101	DEK 6 FS 101-150	237

0470000000

0473460001	DEK 5 FW 1-50	236
0473460051	DEK 5 FW 51-100	236
0473460101	DEK 5 FW 101-150	236
0473460151	DEK 5 FW 151-200	236
0473460201	DEK 5 FW 201-250	236
0473460251	DEK 5 FW 251-300	236
0473460301	DEK 5 FW 301-350	236
0473460351	DEK 5 FW 351-400	236
0473460401	DEK 5 FW 401-450	236
0473460451	DEK 5 FW 451-500	236
0473460501	DEK 5 FW 501-550	236
0473460551	DEK 5 FW 551-600	236
0473460601	DEK 5 FW 601-650	236
0473460651	DEK 5 FW 651-700	236
0473460701	DEK 5 FW 701-750	236
0473460751	DEK 5 FW 751-800	236
0473460801	DEK 5 FW 801-850	236
0473460851	DEK 5 FW 851-900	236
0473460901	DEK 5 FW 901-950	236
0473560001	DEK 5 FS 1-50	236
0473560051	DEK 5 FS 51-100	236
0473560101	DEK 5 FS 101-150	236
0473560151	DEK 5 FS 151-200	236
0473560201	DEK 5 FS 201-250	236

0490000000

0492500000	H16.0/12	261
------------	----------	-----

0510000000

0510300000	G 25/0.50A/M WS	249
0514500000	TS 35X7.5/LL 2M/ST/ZN	250
0514510000	TS 35X7.5/LL 1M/ST/ZN	250
0514570000	TS 35X7.5/LL/6 2M/ST/ZN	250
0518960001	DEK 6 FWZ 1-10	237
0518960011	DEK 6 FWZ 11-20	237
0518960021	DEK 6 FWZ 21-30	237
0518960031	DEK 6 FWZ 31-40	237
0518960041	DEK 6 FWZ 41-50	237
0518960051	DEK 6 FWZ 51-60	237
0518960061	DEK 6 FWZ 61-70	237
0518960071	DEK 6 FWZ 71-80	237
0518960081	DEK 6 FWZ 81-90	237
0518960091	DEK 6 FWZ 91-100	237
0518960101	DEK 6 FWZ 101-110	237

0520000000

0522361075	DEK 5 GW L1	236
0522361076	DEK 5 GW L2	236
0522361077	DEK 5 GW L3	236
0522660001	DEK 5 GW 1	236
0522660002	DEK 5 GW 2	236
0522660003	DEK 5 GW 3	236
0522660004	DEK 5 GW 4	236
0522660005	DEK 5 GW 5	236
0522660006	DEK 5 GW 6	236
0522660007	DEK 5 GW 7	236
0522660008	DEK 5 GW 8	236
0522660009	DEK 5 GW 9	236
0522660010	DEK 5 GW 10	236
0522660011	DEK 5 GW 11	236
0522660012	DEK 5 GW 12	236
0522660013	DEK 5 GW 13	236
0522660014	DEK 5 GW 14	236

ご注文形番	形式	頁
0522660015	DEK 5 GW 15	236
0522660016	DEK 5 GW 16	236
0522660017	DEK 5 GW 17	236
0522660018	DEK 5 GW 18	236
0522660019	DEK 5 GW 19	236
0522660020	DEK 5 GW 20	236
0522660021	DEK 5 GW 21	236
0522761021	DEK 5 GW A	236
0522761022	DEK 5 GW B	236
0522761026	DEK 5 GW F	236
0522761032	DEK 5 GW L	236
0522761034	DEK 5 GW N	236
0522761035	DEK 5 GW O	237
0522761038	DEK 5 GW R	237
0522761039	DEK 5 GW S	237
0522761040	DEK 5 GW T	237
0522761041	DEK 5 GW U	237
0522761042	DEK 5 GW V	237
0522761043	DEK 5 GW W	237
0522761044	DEK 5 GW X	237
0523060001	DEK 5 FWZ 1-10	236
0523060011	DEK 5 FWZ 11-20	236
0523060021	DEK 5 FWZ 21-30	236
0523060031	DEK 5 FWZ 31-40	236
0523060041	DEK 5 FWZ 41-50	236
0523060051	DEK 5 FWZ 51-60	236
0523060061	DEK 5 FWZ 61-70	236
0523060071	DEK 5 FWZ 71-80	236
0523060081	DEK 5 FWZ 81-90	236
0523060091	DEK 5 FWZ 91-100	236
0526960001	DEK 6 GW 1	237
0526960002	DEK 6 GW 2	237
0526960003	DEK 6 GW 3	237
0526960004	DEK 6 GW 4	237
0526960005	DEK 6 GW 5	237
0526960006	DEK 6 GW 6	237
0526960008	DEK 6 GW 8	237
0526960010	DEK 6 GW 10	237

0530000000

0533500000	H6.0/20 SW	263
0534200000	H10.0/22 EB	254
0534200000	H10.0/22 EB	263
0537261187	DEK 5 GW PE	237

0540000000

0542500000	H0.75/10	261
0546900000	G 25/0.25A/M GE	249

0550000000

0558360000	DEK 5 FWZ U,V,W,N,PE	236
------------	----------------------	-----

0560000000

0565900000	H16.0/22 GN	254
0565900000	H16.0/22 GN	263
0566000000	H16.0/28 GN	254

0570000000

0576261198	DEK 5 GW +	236
0576261199	DEK 5 GW -	236
0576261202	DEK 5 GW ERDE	236
0576261203	DEK 5 GW ERDE I.KR.	236

0630000000

0631961187	DEK 6 FWZ L1-PE	237
0631961203	DEK 6 FWZ L1-ERDE I.KRE	237
0632560000	DEK 6 FW L,N,PE	237

0640000000

0646400000	G 25/0.80A/M GR	249
------------	-----------------	-----

1010000000

1010000000	WPE 2.5	183
1010100000	WPE 4	184
1010200000	WPE 6	186
1010300000	WPE 10	186
1010400000	WPE 16	187
1010500000	WPE 35	188
1011000000	WSI 6	196
1016200000	WPE 2.5N	184
1016500000	WPE 1.5/ZZ	183
1019100000	WPE 16N	188
1019700000	WPE 120/150	191

1020000000

1020000000	WDU 2.5	168
1020080000	WDU 2.5 BL	168
1020100000	WDU 4	169
1020180000	WDU 4 BL	169
1020200000	WDU 6	171

ご注文形番	形式	頁
1020280000	WDU 6 BL	171
1020300000	WDU 10	172
1020380000	WDU 10 BL	172
1020400000	WDU 16	173
1020480000	WDU 16 BL	173
1020500000	WDU 35	175
1020580000	WDU 35 BL	175
1021500000	WDK 2.5	180
1021580000	WDK 2.5 BL	180
1023700000	WDU 2.5N	169
1023780000	WDU 2.5N BL	169
1024500000	WDU 120/150	179
1024580000	WDU 120/150 BL	179
1028800000	WDU 35/ZA	175
1028880000	WDU 35/ZA BL	175
1028900000	WDU 16/ZA	173

1030000000

1031400000	WDU 1.5/ZZ	168
1031480000	WDU 1.5/ZZ BL	168
1036100000	WDU 16N	174
1036180000	WDU 16N BL	174
1036300000	WDK 2.5PE	192
1037300000	WPE 70/95	191
1039900000	WTR 2.5/ZZ	197
1039980000	WTR 2.5/ZZ BL	197

1040000000

1041600000	WDK 2.5N	181
1041620000	WDK 2.5N PE	192
1041680000	WDK 2.5N BL	181
1041900000	WDK 4N	181
1041920000	WDK 4N PE	193
1041980000	WDK 4N BL	181
1042600000	WDU 4N	170
1042680000	WDU 4N BL	170
1042700000	WPE 4N	185

1050000000

1050000000	WAP 2.5-10	168
1050000000	WAP 2.5-10	169
1050000000	WAP 2.5-10	171
1050000000	WAP 2.5-10	172
1050000000	WAP 2.5-10	183
1050000000	WAP 2.5-10	196
1050000000	WAP 2.5-10	197
1050000000	WAP 2.5-10	198
1050080000	WAP 2.5-10 BL	168
1050080000	WAP 2.5-10 BL	169
1050080000	WAP 2.5-10 BL	171
1050080000	WAP 2.5-10 BL	172
1050100000	WAP 16+35 WTW 2.5-10	168
1050100000	WAP 16+35 WTW 2.5-10	169
1050100000	WAP 16+35 WTW 2.5-10	171
1050100000	WAP 16+35 WTW 2.5-10	172
1050100000	WAP 16+35 WTW 2.5-10	173
1050100000	WAP 16+35 WTW 2.5-10	175
1050100000	WAP 16+35 WTW 2.5-10	196
1050100000	WAP 16+35 WTW 2.5-10	198
1050180000	WAP 16+35 WTW 2.5-10 BL	168
1050180000	WAP 16+35 WTW 2.5-10 BL	169
1050180000	WAP 16+35 WTW 2.5-10 BL	171
1050180000	WAP 16+35 WTW 2.5-10 BL	172
1050180000	WAP 16+35 WTW 2.5-10 BL	173
1050180000	WAP 16+35 WTW 2.5-10 BL	175
1051960000	WQV 4/2	206
1052060000	WQV 4/10	169
1052060000	WQV 4/10	206
1052100000	KISC M3X5	196
1052260000	WQV 6/10	171
1052260000	WQV 6/10	206
1052360000	WQV 6/2	171
1052360000	WQV 6/2	206
1052460000	WQV 10/10	172
1052460000	WQV 10/10	182
1052460000	WQV 10/10	207
1052560000	WQV 10/2	172
1052560000	WQV 10/2	182
1052560000	WQV 10/2	207
1052660000	ZTA ZDK 2.5	144
1052680000	ZTA ZDK 2.5/ZA	144
1053060000	WQV 35/2	175
1053060000	WQV 35/2	207
1053160000	WQV 35/10	175
1053160000	WQV 35/10	207
1053260000	WQV 16/2	173
1053260000	WQV 16/2	207
1053360000	WQV 16/10	173
1053360000	WQV 16/10	207
1053660000	WQV 2.5/2	168
1053660000	WQV 2.5/2	169
1053660000	WQV 2.5/2	180
1053660000		

ご注文形番	形式	頁
1072000000	WAD 4 GE BED	170
1072000000	WAD 4 GE BED	180
1072100000	WAD 4 WS	168
1072100000	WAD 4 WS	169
1072100000	WAD 4 WS	170
1072100000	WAD 4 WS	180
1072300000	WQV 70/95-PEN	191
1072400000	WQV 120-PEN	191
1073200000	WAD 12N GE BED	174
1073290000	WAD 12N WS	174
1074600000	WAP WTR2.5/ZZ	197
1076990000	HO.5/18D W	257

1080000000

1084000000	WAP WDK2.5/4 N	181
1084000000	WAP WDK2.5/4 N	192
1084000000	WAP WDK2.5/4 N	193
1084080000	WAP WDK2.5/4 N BL	181
1084080000	WAP WDK2.5/4 N BL	192

1100000000

1109130000	THM WO 24.5/62 WS	246
1109140000	THM WO 25.4/95.2 WS	246
1109150000	THM WO 50.8/150 WS	246
1109170000	THM WO 50.8/150 RT	246
1109180000	THM WO 50.8/150 GE	246
1109190000	THM WO 50.8/150 BL	246

1110000000

1112910000	WAD 5 MC NE WS	168
1112910000	WAD 5 MC NE WS	169
1112920000	WAD 5 MC NE GE	168
1112920000	WAD 5 MC NE GE	169
1112940000	WAD 8 MC NE WS	171
1112940000	WAD 8 MC NE WS	172
1112940000	WAD 8 MC NE WS	182
1112950000	WAD 8 MC NE GE	171
1112950000	WAD 8 MC NE GE	172
1112950000	WAD 8 MC NE GE	182
1119030000	ERME 10° SPX 4	213
1119040000	ERME 16° SPX 4	213

1150000000

1157820000	KT 14	212
1157830000	KT 22	212

1160000000

1161250000	MS-H 5/8.5	31
1161250000	MS-H 5/8.5	32
1161250000	MS-H 5/8.5	33
1161250000	MS-H 5/8.5	34
1161250000	MS-H 5/8.5	36
1161250000	MS-H 5/8.5	37
1161250000	MS-H 5/8.5	41
1161250000	MS-H 5/8.5	42
1161250000	MS-H 5/8.5	43
1161250000	MS-H 5/8.5	44
1161250000	MS-H 5/8.5	45
1161250000	MS-H 5/8.5	46
1161250000	MS-H 5/8.5	47
1161250000	MS-H 5/8.5	50
1161250000	MS-H 5/8.5	51
1161250000	MS-H 5/8.5	52
1161250000	MS-H 5/8.5	53
1161250000	MS-H 5/8.5	54
1161250000	MS-H 5/8.5	56
1161250000	MS-H 5/8.5	57
1161250000	MS-H 5/8.5	58
1161250000	MS-H 5/8.5	59
1161250000	MS-H 5/8.5	60
1161250000	MS-H 5/8.5	61
1161250000	MS-H 5/8.5	62
1161250000	MS-H 5/8.5	63
1161250000	MS-H 5/8.5	70
1161250000	MS-H 5/8.5	71
1161250000	MS-H 5/8.5	72
1161250000	MS-H 5/8.5	73
1161250000	MS-H 5/8.5	74
1161250000	MS-H 5/8.5	75
1161250000	MS-H 5/8.5	76
1161250000	MS-H 5/8.5	77
1161250000	MS-H 5/8.5	80
1161250000	MS-H 5/8.5	81
1161250000	MS-H 5/8.5	84
1161250000	MS-H 5/8.5	85
1161250000	MS-H 5/8.5	86
1161250000	MS-H 5/8.5	87
1161250000	MS-H 5/8.5	88
1161250000	MS-H 5/8.5	89
1161250000	MS-H 5/8.5	90
1161250000	MS-H 5/8.5	102
1161250000	MS-H 5/8.5	103
1161250000	MS-H 5/8.5	104
1161250000	MS-H 5/8.5	105

ご注文形番	形式	頁
1161250000	MS-H 5/8.5	106
1161250000	MS-H 5/8.5	107
1161250000	MS-H 5/8.5	108
1161250000	MS-H 5/8.5	109
1161250000	MS-H 5/8.5	110
1161250000	MS-H 5/8.5	111
1161250000	MS-H 5/8.5	112
1161250000	MS-H 5/8.5	113
1161250000	MS-H 5/8.5	115
1161250000	MS-H 5/8.5	116
1161250000	MS-H 5/8.5	122
1161250000	MS-H 5/8.5	238

1180000000

1186720000	WAP WDK10	182
1186730000	WAP WDK10 BL	182
1186740000	WDK 10	182
1186750000	WDK 10 BL	182

1190000000

1193450000	WTR 4/ZZ BL	199
------------	-------------	-----

1280000000

1283470000	TS END CAP 35X7.5	250
1283480000	TS END CAP 35X15	250

1300000000

1302920000	THM MMP EXT.RH	228
------------	----------------	-----

1310000000

1318061187	DEK 6 GW PE	237
1318061198	DEK 6 GW +	237
1318061199	DEK 6 GW -	237
1318061202	DEK 6 GW ERDE	237

1330000000

1331600000	THM MMP CUTTER	228
1333100000	H2.5/14DS BL	255

1350000000

1357420000	THM MMP ROLLER 115	228
1358460000	DEK 5 FW 1,3,5,...99	236
1358560000	DEK 5 FW 2,4,...100	236
1358660000	DEK 6 FW 1,3,5,...99	237
1358760000	DEK 6 FW 2,4,...100	237

1390000000

1393020000	WQV 70N/5/3/1	206
------------	---------------	-----

1410000000

1416330000	THM MMP PERFORATOR	228
1418020000	H35.0/30 DS RT	255
1418030000	H35.0/30 S BE	255
1418330000	H35.0/32 DS RT	255
1418340000	H35.0/32 S BE	255

1420000000

1426210000	RIBBON HSS HF EL 40/300	228
1429440000	THM WO 15/70 WS	246
1429450000	THM WO 15/140 WS	246

1440000000

1444050000	PZ 6 ROTO L	219
1444050000	PZ 6 Roto L	225
1445070000	PZ 10 HEX	220
1445070000	PZ 10 HEX	225
1445080000	PZ 10 SQR	220
1445080000	PZ 10 SQR	225

1460000000

1460580000	GZ 0.5A/F	249
1460590000	GZ 1.0A/F	249
1460600000	GZ 2.0A/F	195
1460600000	GZ 2.0A/F	249
1460610000	GZ 3.0A/F	249
1460620000	GZ 5.0A/F	195
1460620000	GZ 5.0A/F	249
1460630000	GZ 7.0A/F	249
1460640000	GZ 10.0A/F	195
1460640000	GZ 10.0A/F	249
1460650000	GZ 12.5A/F	249
1462590000	H10.0/28S SW	255
1468880000	STRIPAX ULTIMATE	214
1469080000	WQV 50N/5/3/1	206
1469090000	WQV 95N/120N/5/3/1	206

ご注文形番	形式	頁
1471390000	ERME SPX UL	214

1510000000

1512780000	STRIPAX ULTIMATE XL	214
1512790000	ERME SPX UL XL	214
1513640000	APG 2.5/2	80
1513650000	APG 2.5/3	80
1513670000	APG 2.5/4	80
1513680000	APG 2.5/5	80
1513690000	APG 2.5/6	80
1513700000	APG 2.5/7	80
1513720000	APG 2.5/1	70
1513720000	APG 2.5/1	71
1513720000	APG 2.5/1	72
1513720000	APG 2.5/1	73
1513720000	APG 2.5/1	80
1513730000	APG 2.5/8	80
1513740000	APG 2.5/9	80
1513770000	APG 2.5/10	70
1513770000	APG 2.5/10	71
1513770000	APG 2.5/10	72
1513770000	APG 2.5/10	73
1513770000	APG 2.5/10	80
1513780000	APG 2.5/5-3BG-BL-GN	80
1513790000	APG 2.5/4-3BG-GN	80
1513820000	APG 2.5/3-BG-BL-GN	80
1513830000	APG 2.5 L	70
1513830000	APG 2.5 L	71
1513830000	APG 2.5 L	72
1513830000	APG 2.5 L	73
1513830000	APG 2.5 L	78
1513840000	APG 2.5 L BL	78
1513850000	APG 2.5 L GN	78
1513870000	APGTB 2.5 PE 2C/1	70
1513870000	APGTB 2.5 PE 2C/1	123
1513880000	APG 2.5 MI	70
1513880000	APG 2.5 MI	71
1513880000	APG 2.5 MI	72
1513880000	APG 2.5 MI	78
1513890000	APGTB 2.5 PE 3C/1	71
1513890000	APGTB 2.5 PE 3C/1	123
1513900000	APG 2.5 MI BL	78
1513920000	APGTB 2.5 PE 4C/2	72
1513920000	APGTB 2.5 PE 4C/2	123
1513930000	APG 2.5 MI GN	78
1513940000	APG 2.5 R	70
1513940000	APG 2.5 R	71
1513940000	APG 2.5 R	72
1513940000	APG 2.5 R	73
1513940000	APG 2.5 R	78
1513950000	APG 2.5 R BL	78
1513970000	APGTB 2.5 FT 2C/1	70
1513970000	APGTB 2.5 FT 2C/1	123
1513980000	APG 2.5 GN	78
1513990000	APGTB 2.5 FT 2C/1 BL	70
1514000000	APGTB 2.5 FT 3C/1	71
1514000000	APGTB 2.5 FT 3C/1	123
1514020000	APGTB 2.5 FT 3C/1 BL	71
1514030000	APGTB 2.5 FT 4C/2	71
1514030000	APGTB 2.5 FT 4C/2	123
1514040000	APGTB 2.5 FT 4C/2 BL	71
1514400000	AEP 2C 2.5	31
1514400000	AEP 2C 2.5	56
1514400000	AEP 2C 2.5	70
1514420000	AEP 2C 2.5 BL	31
1514420000	AEP 2C 2.5 BL	70
1514450000	AEP PGTB 2.5 4C/2	71
1514450000	AEP PGTB 2.5 4C/2	72
1514470000	AEP PGTB 2.5 4C/2 BL	71
1514490000	APGCE	79
1514490000	APGCE	80
1514490000	APGCE	81
1514490000	APGCE 50	80
1514500000	APGPC 2.5	79
1514500000	APGPC 2.5	80

1520000000

1521510000	AEP 3C 2.5	31
1521510000	AEP 3C 2.5	57
1521510000	AEP 3C 2.5	71
1521520000	AEP 3C 2.5 BL	31
1521520000	AEP 3C 2.5 BL	71
1521530000	AEP 4C 2.5	32
1521530000	AEP 4C 2.5	57
1521530000	AEP 4C 2.5	87
1521530000	AEP 4C 2.5	88
1521530000	AEP 4C 2.5	91
1521540000	A4C 2.5 PE	57
1521540000	A4C 2.5 PE	123
1521640000	AEP 4C 2.5 BL	32
1521640000	AEP 4C 2.5 BL	87
1521640000	AEP 4C 2.5 BL	91
1521670000	A3C 2.5 PE	57

1521670000	A3C 2.5 PE	84
1521670000	A3C 2.5 PE	123
1521680000	A2C 2.5 PE	56
1521680000	A2C 2.5 PE	123
1521690000	A4C 2.5	32
1521690000	A4C 2.5	123
1521700000	A4C 2.5 BL	32
1521740000	A3C 2.5	31
1521740000	A3C 2.5	84
1521740000	A3C 2.5	123
1521780000	A3C 2.5 BL	31
1521820000	A4C 2.5 BK	32
1521850000	A2C 2.5	31
1521850000	A2C 2.5	123
1521880000	A2C 2.5 BL	31
1521920000		

ご注文形番	形式	頁
1527690000	ZQV 2.5N/10	92
1527690000	ZQV 2.5N/10	122
1527690000	ZQV 2.5N/10	125
1527690000	ZQV 2.5N/10	157
1527690000	ZQV 2.5N/10	168
1527690000	ZQV 2.5N/10	181
1527690000	ZQV 2.5N/10	197
1527690000	ZQV 2.5N/10	202
1527720000	ZQV 2.5N/20	125
1527720000	ZQV 2.5N/20	202
1527730000	ZQV 2.5N/50	125
1527740000	ZQV 2.5N/2 BL	106
1527740000	ZQV 2.5N/2 BL	107
1527740000	ZQV 2.5N/2 BL	108
1527740000	ZQV 2.5N/2 BL	109
1527740000	ZQV 2.5N/2 BL	125
1527740000	ZQV 2.5N/2 BL	202
1527770000	ZQV 2.5N/3 BL	125
1527770000	ZQV 2.5N/3 BL	202
1527780000	ZQV 2.5N/4 BL	125
1527780000	ZQV 2.5N/4 BL	202
1527790000	ZQV 2.5N/5 BL	125
1527790000	ZQV 2.5N/5 BL	202
1527820000	ZQV 2.5N/6 BL	125
1527820000	ZQV 2.5N/6 BL	202
1527830000	ZQV 2.5N/7 BL	125
1527830000	ZQV 2.5N/7 BL	202
1527840000	ZQV 2.5N/8 BL	125
1527840000	ZQV 2.5N/8 BL	202
1527870000	ZQV 2.5N/9 BL	125
1527870000	ZQV 2.5N/9 BL	202
1527880000	ZQV 2.5N/10 BL	106
1527880000	ZQV 2.5N/10 BL	107
1527880000	ZQV 2.5N/10 BL	108
1527880000	ZQV 2.5N/10 BL	109
1527880000	ZQV 2.5N/10 BL	125
1527880000	ZQV 2.5N/10 BL	202
1527890000	ZQV 2.5N/20 BL	125
1527890000	ZQV 2.5N/20 BL	202
1527920000	ZQV 2.5N/50 BL	125
1527930000	ZQV 4N/2	17
1527930000	ZQV 4N/2	18
1527930000	ZQV 4N/2	32
1527930000	ZQV 4N/2	33
1527930000	ZQV 4N/2	37
1527930000	ZQV 4N/2	45
1527930000	ZQV 4N/2	74
1527930000	ZQV 4N/2	75
1527930000	ZQV 4N/2	76
1527930000	ZQV 4N/2	77
1527930000	ZQV 4N/2	85
1527930000	ZQV 4N/2	86
1527930000	ZQV 4N/2	89
1527930000	ZQV 4N/2	125
1527930000	ZQV 4N/2	169
1527930000	ZQV 4N/2	170
1527930000	ZQV 4N/2	181
1527930000	ZQV 4N/2	198
1527930000	ZQV 4N/2	199
1527930000	ZQV 4N/2	202
1527940000	ZQV 4N/3	125
1527940000	ZQV 4N/3	202
1527970000	ZQV 4N/4	125
1527970000	ZQV 4N/4	202
1527980000	ZQV 4N/5	125
1527980000	ZQV 4N/5	202
1527990000	ZQV 4N/6	125
1527990000	ZQV 4N/6	202
1528020000	ZQV 4N/7	125
1528020000	ZQV 4N/7	202
1528030000	ZQV 4N/8	125
1528030000	ZQV 4N/8	202
1528040000	ZQV 4N/2 BL	110
1528040000	ZQV 4N/2 BL	111
1528040000	ZQV 4N/2 BL	113
1528040000	ZQV 4N/2 BL	115
1528040000	ZQV 4N/2 BL	116
1528040000	ZQV 4N/2 BL	125
1528040000	ZQV 4N/2 BL	202
1528070000	ZQV 4N/9	125
1528070000	ZQV 4N/9	202
1528080000	ZQV 4N/3 BL	125
1528080000	ZQV 4N/3 BL	202
1528090000	ZQV 4N/10	17
1528090000	ZQV 4N/10	18
1528090000	ZQV 4N/10	32
1528090000	ZQV 4N/10	33
1528090000	ZQV 4N/10	37
1528090000	ZQV 4N/10	45
1528090000	ZQV 4N/10	74
1528090000	ZQV 4N/10	75
1528090000	ZQV 4N/10	76
1528090000	ZQV 4N/10	77
1528090000	ZQV 4N/10	85
1528090000	ZQV 4N/10	86
1528090000	ZQV 4N/10	89
1528090000	ZQV 4N/10	125
1528090000	ZQV 4N/10	169
1528090000	ZQV 4N/10	170

ご注文形番	形式	頁
1528090000	ZQV 4N/10	181
1528090000	ZQV 4N/10	198
1528090000	ZQV 4N/10	199
1528090000	ZQV 4N/10	202
1528120000	ZQV 4N/4 BL	125
1528120000	ZQV 4N/4 BL	202
1528130000	ZQV 4N/50	125
1528140000	ZQV 4N/5 BL	125
1528140000	ZQV 4N/5 BL	202
1528170000	ZQV 4N/6 BL	125
1528170000	ZQV 4N/6 BL	202
1528180000	ZQV 4N/7 BL	125
1528180000	ZQV 4N/7 BL	202
1528190000	ZQV 4N/8 BL	125
1528190000	ZQV 4N/8 BL	202
1528220000	ZQV 4N/9 BL	125
1528220000	ZQV 4N/9 BL	202
1528230000	ZQV 4N/10 BL	110
1528230000	ZQV 4N/10 BL	111
1528230000	ZQV 4N/10 BL	113
1528230000	ZQV 4N/10 BL	115
1528230000	ZQV 4N/10 BL	116
1528230000	ZQV 4N/10 BL	125
1528230000	ZQV 4N/10 BL	202
1528240000	ZQV 4N/50 BL	125

1540000000

1547610000	A2T 2.5	41
1547610000	A2T 2.5	123
1547620000	A2T 2.5 BL	41
1547640000	A2T 2.5 FT-PE	42
1547650000	A2T 2.5 VL	42
1547660000	A2T 2.5 VL BL	42
1547680000	A2T 2.5 PE	61
1547680000	A2T 2.5 PE	123
1547690000	AEP 2T 2.5	41
1547690000	AEP 2T 2.5	42
1547690000	AEP 2T 2.5	50
1547690000	AEP 2T 2.5	51
1547690000	AEP 2T 2.5	52
1547690000	AEP 2T 2.5	53
1547690000	AEP 2T 2.5	54
1547690000	AEP 2T 2.5	61
1547690000	AEP 2T 2.5	72
1547690000	AEP 2T 2.5	73
1547700000	AEP 2T 2.5 BL	41
1547700000	AEP 2T 2.5 BL	42
1547700000	AEP 2T 2.5 BL	72
1547700000	AEP 2T 2.5 BL	73
1548060000	APGTB 2.5 2T 4C/2	72
1548060000	APGTB 2.5 2T 4C/2	123
1548070000	APGTB 2.5 2T 4C/2 BL	72
1548130000	APGTB 2.5 2T FT-PE 4C/2	73
1548140000	APGTB 2.5 2T VL 4C/2	73
1548150000	APGTB 2.5 2T VL 4C/2 BL	73
1548160000	APGTB 2.5 2T PE 4C/2	73
1548160000	APGTB 2.5 2T PE 4C/2	123

1550000000

1552600000	AEP 2C 1.5	30
1552600000	AEP 2C 1.5	55
1552600000	AEP 2C 1.5	66
1552610000	AEP 2C 1.5 BL	30
1552610000	AEP 2C 1.5 BL	66
1552620000	AEP 3C 1.5	30
1552620000	AEP 3C 1.5	67
1552630000	AEP 3C 1.5 BL	30
1552630000	AEP 3C 1.5 BL	67
1552640000	AEP 4C 1.5	31
1552640000	AEP 4C 1.5	56
1552650000	AEP 4C 1.5 BL	31
1552660000	A4C 1.5 PE	56
1552660000	A4C 1.5 PE	123
1552670000	A3C 1.5 PE	55
1552670000	A3C 1.5 PE	123
1552680000	A2C 1.5 PE	55
1552680000	A2C 1.5 PE	123
1552690000	A4C 1.5	31
1552690000	A4C 1.5	123
1552700000	A4C 1.5 BL	31
1552740000	A3C 1.5	30
1552740000	A3C 1.5	123
1552770000	A3C 1.5 BL	30
1552790000	A2C 1.5	30
1552790000	A2C 1.5	123
1552820000	A2C 1.5 BL	30

1570000000

1577570000	WQV 2.5/20	206
1577600000	WQV 2.5/32	206

1600000000

1608510000	ZDU 2.5	135
1608520000	ZDU 2.5 BL	135

ご注文形番	形式	頁
1608540000	ZDU 2.5/3AN	135
1608550000	ZDU 2.5/3AN BL	135
1608570000	ZDU 2.5/4AN	136
1608580000	ZDU 2.5/4AN BL	136
1608620000	ZDU 6	138
1608630000	ZDU 6 BL	138
1608640000	ZPE 2.5	147
1608650000	ZPE 2.5/3AN	147
1608660000	ZPE 2.5/4AN	148
1608670000	ZPE 6 50	149
1608740000	ZAP/TW 1	135
1608740000	ZAP/TW 1	147
1608740000	ZAP/TW 1	156
1608750000	ZAP/TW 1 BL	135
1608770000	ZAP/TW 2 DB	147
1608770000	ZAP/TW 2 DB	135
1608780000	ZAP/TW 2 BL	135
1608800000	ZAP/TW 3	136
1608800000	ZAP/TW 3	148
1608800000	ZAP/TW 3	155
1608800000	ZAP/TW 3	156
1608800000	ZAP/TW 3	157
1608810000	ZAP/TW 3 BL	136
1608830000	ZAP/TW 5	138
1608830000	ZAP/TW 5	149
1608840000	ZAP/TW 5 BL	138
1608860000	ZQV 2.5/2	135
1608860000	ZQV 2.5/2	136
1608860000	ZQV 2.5/2	143
1608860000	ZQV 2.5/2	144
1608860000	ZQV 2.5/2	156
1608860000	ZQV 2.5/2	157
1608860000	ZQV 2.5/2	159
1608870000	ZQV 2.5/3	159
1608880000	ZQV 2.5/4	159
1608890000	ZQV 2.5/5	159
1608900000	ZQV 2.5/6	159
1608910000	ZQV 2.5/7	159
1608920000	ZQV 2.5/8	159
1608930000	ZQV 2.5/9	159
1608940000	ZQV 2.5/10	135
1608940000	ZQV 2.5/10	136
1608940000	ZQV 2.5/10	143
1608940000	ZQV 2.5/10	144
1608940000	ZQV 2.5/10	156
1608940000	ZQV 2.5/10	157
1608940000	ZQV 2.5/10	159
1608950000	ZQV 4/2 GE	136
1608950000	ZQV 4/2 GE	137
1608950000	ZQV 4/2 GE	137
1608950000	ZQV 4/2 GE	159
1608960000	ZQV 4/3 GE	159
1608970000	ZQV 4/4 GE	159
1608980000	ZQV 4/5 GE	159
1608990000	ZQV 4/6 GE	159
1609000000	ZQV 4/7 GE	159
1609010000	ZQV 4/8 GE	159
1609020000	ZQV 4/9 GE	159
1609030000	ZQV 4/10 GE	136
1609030000	ZQV 4/10 GE	137
1609030000	ZQV 4/10 GE	137
1609030000	ZQV 4/10 GE	159
1609040000	ZTA 1	135
1609040000	ZTA 1	136
1609040000	ZTA 1	147
1609040000	ZTA 1	148
1609040000	ZTA 1	156
1609040000	ZTA 1	164
1609050000	ZTA 1/ZA	135
1609050000	ZTA 1/ZA	136
1609050000	ZTA 1/ZA	147
1609050000	ZTA 1/ZA	148
1609050000	ZTA 1/ZA	156
1609050000	ZTA 1/ZA	164
1609060000	ZTA 2 ZDU4	136
1609060000	ZTA 2 ZDU4	137
1609060000	ZTA 2 ZDU4	148
1609060000	ZTA 2 ZDU4	149
1609060000	ZTA 2 ZDU4	164
1609070000	ZTA 2/ZA ZDU4	136
1609070000	ZTA 2/ZA ZDU4	137
1609070000	ZTA 2/ZA ZDU4	148
1609070000	ZTA 2/ZA ZDU4	149
1609070000	ZTA 2/ZA ZDU4	164
1609080000	ZAD 2/4	136
1609080000	ZAD 2/4	137
1609110000	ZAD 1/4	135
1609110000	ZAD 1/4	136
1609120000	ZAD 3/4	138
1609120000	ZAD 3/4	139
1609801044	DEK 5/5 MC NE WS	135
1609801044	DEK 5/5 MC NE WS	136
1609801044	DEK 5/5 MC NE WS	140
1609801044	DEK 5/5 MC NE WS	141
1609801044	DEK 5/5 MC NE WS	142
1609801044	DEK 5/5 MC NE WS	143
1609801044	DEK 5/5 MC NE WS	144
1609801044	DEK 5/5 MC NE WS	147

ご注文形番	形式	頁
1609801044	DEK 5/5 MC NE WS	148
1609801044	DEK 5/5 MC NE WS	150
1609801044	DEK 5/5 MC NE WS	151
1609801044	DEK 5/5 MC NE WS	152
1609801044	DEK 5/5 MC NE WS	154
1609801044	DEK 5/5 MC NE WS	155
1609801044	DEK 5/5 MC NE WS	156
1609801044	DEK 5/5 MC NE WS	157
1		

ご注文形番	形式	頁
-------	----	---

1620000000

1627850000	ZQV 6/2 GE	138
1627850000	ZQV 6/2 GE	155
1627850000	ZQV 6/2 GE	159
1627860000	ZQV 6/3 GE	159
1627870000	ZQV 6/4 GE	138
1627870000	ZQV 6/4 GE	141
1627870000	ZQV 6/4 GE	155
1627870000	ZQV 6/4 GE	159

1630000000

1632050000	ZDU 4	136
1632060000	ZDU 4 BL	136
1632080000	ZPE 4	148
1632090000	ZAP/TW 4	136
1632090000	ZAP/TW 4	148
1632100000	ZAP/TW 4 BL	136
1632290000	WTA 1 WDU1.5	169
1632290000	WTA 1 WDU1.5	170
1632290000	WTA 1 WDU1.5	208
1632300000	WTA 1/ZA WDU1.5	169
1632300000	WTA 1/ZA WDU1.5	170
1632300000	WTA 1/ZA WDU1.5	208
1632320000	WTA 2 WDU2.5-10	168
1632320000	WTA 2 WDU2.5-10	174
1632320000	WTA 2 WDU2.5-10	208
1632330000	WTA 2/ZA WDU2.5-10	168
1632330000	WTA 2/ZA WDU2.5-10	208
1632340000	WTA 2/10 WDU2.5/10	208
1632350000	WTA 3 WDU4	169
1632350000	WTA 3 WDU4	171
1632350000	WTA 3 WDU4	172
1632350000	WTA 3 WDU4	208
1632360000	WTA 3/ZA WDU4	169
1632360000	WTA 3/ZA WDU4	208
1632380000	WTA 6 WTR2.5	197
1635000000	WS 10/5 MC NE WS	135
1635000000	WS 10/5 MC NE WS	136
1635000000	WS 10/5 MC NE WS	144
1635000000	WS 10/5 MC NE WS	147
1635000000	WS 10/5 MC NE WS	148
1635000000	WS 10/5 MC NE WS	155
1635000000	WS 10/5 MC NE WS	156
1636560000	WQV 16N/2	174
1636560000	WQV 16N/2	207
1636570000	WQV 16N/3	207
1636580000	WQV 16N/4	174
1636580000	WQV 16N/4	207
1636640000	ZRH 4/1 WS	136
1636640000	ZRH 4/1 WS	137
1636640000	ZRH 4/1 WS	148
1636640000	ZRH 4/1 WS	149

1640000000

1640740000	WS 8/5 MC NE WS	180
1640740000	WS 8/5 MC NE WS	181
1640740000	WS 8/5 MC NE WS	192

1650000000

1654050000	ZTA 3 ZDU6	138
1654050000	ZTA 3 ZDU6	139
1654050000	ZTA 3 ZDU6	149
1654050000	ZTA 3 ZDU6	150
1654050000	ZTA 3 ZDU6	164

1670000000

1674300000	ZDK 2.5	144
1674730000	ZAP/TW ZDK2.5	144
1674730000	ZAP/TW ZDK2.5	153
1678630000	ZDK 2.5 BL	144
1678800000	ZRH 1.5H/2	143
1678800000	ZRH 1.5H/2	144
1678800000	ZRH 1.5H/2	153
1678800000	ZRH 1.5H/2	154
1678810000	ZRH 1.5H/1	143
1678810000	ZRH 1.5H/1	144
1678810000	ZRH 1.5H/1	153
1678810000	ZRH 1.5H/1	154

1680000000

1688110000	ZTA 4	153
1688110000	ZTA 4	164

1690000000

1690000000	ZDK 2.5PE	153
------------	-----------	-----

1710000000

1717740000	WPE 35N	189
------------	---------	-----

ご注文形番	形式	頁
-------	----	---

1720000000

1720700000	ZVQ 2.5/1.5	19
1720700000	ZVQ 2.5/1.5	20
1720700000	ZVQ 2.5/1.5	122

1730000000

1739620000	ZDU 35	142
1739630000	ZDU 35 BL	142
1739650000	ZPE 35	152
1739680000	ZQV 10/2	140
1739680000	ZQV 10/2	159
1739690000	ZQV 16/2	141
1739690000	ZQV 16/2	159
1739700000	ZQV 35/2	142
1739700000	ZQV 35/2	159

1740000000

1745150000	ZAP/TW ZDU16	141
1745150000	ZAP/TW ZDU16	151
1745210000	ZAD 5/5	141
1745230000	ZDU 16	141
1745240000	ZDU 16 BL	141
1745250000	ZPE 16	151
1745350000	ZEI 16	141
1745400000	ZDTR 2.5	157
1745420000	AP ZDTR2.5	157
1746730000	ZAD 4/5	140
1746750000	ZDU 10	140
1746760000	ZDU 10 BL	140
1746770000	ZPE 10	150
1748660000	ZAP/TW ZDU10	140
1748660000	ZAP/TW ZDU10	150
1748800000	ZAP/TW ZDK2.5 BL	144
1749580000	ZAP/TW 10/16	140
1749580000	ZAP/TW 10/16	141
1749580000	ZAP/TW 10/16	151

1750000000

1751561044	THM WO 25/140 WS	246
1751561687	THM WO 25/140 GE	246
1752620000	ZAD 6/5	142
1755270000	DEK 5/3.5 MC NE WS	134
1755270000	DEK 5/3.5 MC NE WS	135
1755270000	DEK 5/3.5 MC NE WS	143
1755270000	DEK 5/3.5 MC NE WS	146
1755270000	DEK 5/3.5 MC NE WS	147
1755270000	DEK 5/3.5 MC NE WS	153

1760000000

1762320001	DEK 5/3.5 MC FSZ 1-10	237
1762320011	DEK 5/3.5 MC FSZ 11-20	237
1762320021	DEK 5/3.5 MC FSZ 21-30	237
1762320031	DEK 5/3.5 MC FSZ 31-40	237
1762320041	DEK 5/3.5 MC FSZ 41-50	237
1762320051	DEK 5/3.5 MC FSZ 51-60	237
1762320061	DEK 5/3.5 MC FSZ 61-70	237
1762320071	DEK 5/3.5 MC FSZ 71-80	237
1762320081	DEK 5/3.5 MC FSZ 81-90	237
1762320091	DEK 5/3.5 MC FSZ 91-100	237
1762320101	DEK 5/3.5 MC FSZ 101-110	237
1762320111	DEK 5/3.5 MC FSZ 111-120	237
1762320121	DEK 5/3.5 MC FSZ 121-130	237
1764100000	ZAP/TW ZDU16 BL	141
1764110000	ZAP/TW ZDU10 BL	140
1766240000	ZEI 16 BL	141
1767670000	ZPE 10/3AN	151
1767690000	ZDU 10/3AN	140
1767700000	ZDU 10/3AN BL	140
1768310000	ZPE 16/3AN	151
1768320000	ZDU 16/3AN	141
1768330000	ZDU 16/3AN BL	141
1768520000	ZAP/TW 10/16 BL	140
1768520000	ZAP/TW 10/16 BL	141

1770000000

1774340000	THM WO 25/76 GE	246
1774350000	THM WO 25/76 WS	246
1774380000	THM WO 17.8/34 WS	246
1774400000	THM WO 33.5/93.1 WS	246
1774410000	THM WO 33.5/93.1 GE	246
1774670000	WTR 2.5/ZZ 0.TNH	197
1775480000	ZDU 1.5	134
1775490000	ZDU 1.5 BL	134
1775510000	ZPE 1.5	146
1775530000	ZDU 1.5/3AN	134
1775540000	ZDU 1.5/3AN BL	134
1775560000	ZPE 1.5/3AN	146
1775580000	ZDU 1.5/4 AN	135
1775600000	ZDU 1.5/4AN BL	135
1775620000	ZPE 1.5/4AN	147
1776030000	ZAP/TW ZDU1.5/2AN	134
1776030000	ZAP/TW ZDU1.5/2AN	146

ご注文形番	形式	頁
-------	----	---

1776040000	ZAP/TW ZDU1.5/2AN BL	134
1776060000	ZAP/TW ZDU1.5/3AN	134
1776060000	ZAP/TW ZDU1.5/3AN	146
1776070000	ZAP/TW ZDU1.5/3AN BL	134
1776090000	ZAP/TW ZDU1.5/4AN	135
1776090000	ZAP/TW ZDU1.5/4AN	147
1776100000	ZAP/TW ZDU1.5/4AN BL	135
1776120000	ZQV 1.5/2	134
1776140000	ZQV 1.5/2	135
1776120000	ZQV 1.5/2	139
1776120000	ZQV 1.5/2	143
1776120000	ZQV 1.5/2	159
1776130000	ZQV 1.5/3	159
1776140000	ZQV 1.5/4	159
1776150000	ZQV 1.5/5	159
1776200000	ZQV 1.5/10	134
1776200000	ZQV 1.5/10	135
1776200000	ZQV 1.5/10	139
1776200000	ZQV 1.5/10	143
1776200000	ZQV 1.5/10	159
1778270000	WS 12/3.5 MC NE WS	134
1778270000	WS 12/3.5 MC NE WS	135
1778270000	WS 12/3.5 MC NE WS	146
1778270000	WS 12/3.5 MC NE WS	147

1780000000

1780660000	ZTA 6/ZA	164
1780670000	ZTA 7/ZA	164
1781940000	ZAD 7/4	134
1781940000	ZAD 7/4	135
1781940000	ZAD 7/4	143
1781950000	ZRH 1.5S/1	134
1781950000	ZRH 1.5S/1	135
1781950000	ZRH 1.5S/1	146
1781950000	ZRH 1.5S/1	147
1781950000	ZRH 1.5S/1	153

1790000000

1791100000	ZDK 1.5	143
1791100000	ZDK 1.5 BL	143
1791150000	ZDK 1.5PE	153
1791160000	ZAP/TW ZDK1.5	143
1791160000	ZAP/TW ZDK1.5	143
1791170000	ZAP/TW ZDK1.5 BL	153
1791190000	ZEI 6	139
1792000000	WS 10/5 M MC NE WS	143
1798330000	ZDTR 2.5 BL	157

1800000000

1805880000	SNAPMARK I	19
1805880000	SNAPMARK I	20
1805880000	SNAPMARK I	23
1805880000	SNAPMARK I	144
1805880000	SNAPMARK I	238
1805980000	SNAPMARK I 50	154
1805980000	TS 35X15/6X18 2M/ST/ZN	250

1820000000

1820550000	WDU 95N/120N	177
1820560000	WDU 95N/120N BL	177
1820840000	WDU 50N	176
1820850000	WDU 50N BL	176
1826890000	WQV 95N/120N/2	177
1826890000	WQV 95N/120N/2	206
1826900000	WQV 95N/120N/3	177
1826900000	WQV 95N/120N/3	206
1826910000	WQV 95N/120N/4	177
1826910000	WQV 95N/120N/4	206
1827080000	ZTA ZT2.5	143
1827080000	ZTA ZT2.5	144
1827080000	ZTA ZT2.5	154
1827080000	ZTA ZT2.5	164
1828450000	WS 10/6 MC NE WS	136

1830000000

1831280000	ZTR 2.5	156
1833090000	TNST	91
1833090000	TNST	92
1833090000	TNST	156
1833090000	TNST	157
1833090000	TNST	199
1833090000	TNST	249
1833100000	BEST	91
1833100000	BEST	92
1833100000	BEST	156
1833100000	BEST	157
1833100000	BEST	197
1833100000	BEST	198
1833100000	BEST	199
1833100000	BEST	249
1834060000	WQV 50N/2	176
1834060000	WQV 50N/2	206
1834070000	WQV 50N/3	176

ご注文形番	形式	頁
-------	----	---

1834070000	WQV 50N/3	206
1834080000	WQV 50N/4	176
1834080000	WQV 50N/4	206

1840000000

1846030000	WPE 95N/120N	190
1846040000	WPE 50N	189
1847600000	ZTA ZT2.5/ZA	

ご注文形番	形式	頁
2108470000	ZQV 2.5N/2 RD	120
2108470000	ZQV 2.5N/2 RD	125
2108470000	ZQV 2.5N/2 RD	202
2108690000	ZQV 2.5N/3 RD	125
2108690000	ZQV 2.5N/3 RD	202
2108700000	ZQV 2.5N/4 RD	125
2108700000	ZQV 2.5N/4 RD	202
2108710000	ZQV 2.5N/5 RD	125
2108710000	ZQV 2.5N/5 RD	202
2108720000	ZQV 2.5N/6 RD	125
2108720000	ZQV 2.5N/6 RD	202
2108810000	ZQV 2.5N/7 RD	125
2108810000	ZQV 2.5N/7 RD	202
2108870000	ZQV 2.5N/8 RD	125
2108870000	ZQV 2.5N/8 RD	202
2108890000	ZQV 2.5N/9 RD	125
2108890000	ZQV 2.5N/9 RD	202
2108910000	ZQV 2.5N/10 RD	106
2108910000	ZQV 2.5N/10 RD	107
2108910000	ZQV 2.5N/10 RD	108
2108910000	ZQV 2.5N/10 RD	109
2108910000	ZQV 2.5N/10 RD	119
2108910000	ZQV 2.5N/10 RD	120
2108910000	ZQV 2.5N/10 RD	125
2108910000	ZQV 2.5N/10 RD	202
2108920000	ZQV 2.5N/20 RD	125
2108920000	ZQV 2.5N/20 RD	202
2109000000	ZQV 2.5N/50 RD	125

2420000000

2428510000	A3T 2.5	46
2428520000	A3T 2.5 BL	46
2428530000	A3T 2.5 FT-FT-PE	46
2428540000	A3T 2.5 VL	47
2428550000	A3T 2.5 PE	62
2428560000	AEP 3T 2.5	46
2428560000	AEP 3T 2.5	47
2428560000	AEP 3T 2.5	62
2428840000	A3T 2.5 N-FT-PE	47
2428850000	A3T 2.5 VL BL	46
2428860000	AEP 3T 2.5 BL	46
2428860000	AEP 3T 2.5 BL	47
2428910000	AAP21 10 LO RD	110
2428920000	AAP21 10 FE	110
2428930000	AAP21 4 LI RD	111
2428940000	AAP21 10 LO BL	110
2428950000	AAP21 4 FS	112
2428960000	AAP21 4 LI BL	111
2428980000	AAP21 4 DT	113
2428990000	AAP22 10 LO-LO	115
2429000000	AAP22 10 FE-LO	115
2429010000	AAP22 4 LI-FS	116
2429020000	AEP AP21	110
2429020000	AEP AP21	111
2429020000	AEP AP21	112
2429020000	AEP AP21	113
2429040000	AEP AP22	115
2429040000	AEP AP22	116
2429850000	ADT 4 2C	89
2429850000	ADT 4 2C	123
2429860000	AFS 4 2C BK	85
2429860000	AFS 4 2C BK	123
2429870000	AFS 4 2C 10-36V BK	85
2429880000	ADT 4 2C BL	89

2430000000

2433820000	AEP MC 2.5	122
2434340000	AMC 2.5	122
2434350000	AFS 4 2C 30-70V BK	85
2434370000	AMC 2.5 800V	122
2434380000	AFS 4 2C 60-150V BK	85
2434390000	AFS 4 2C 100-250V BK	85
2436380000	WTR 4/0.TNHE	198
2436400000	WTR 4/ZR/0.TNHE	199
2436420000	WTR 4/ZZ/0.TNHE	199
2437830000	HS-HF 1.2-2.4/25 MM W	244
2437840000	HS-HF 1.2-2.4/25 MM Y	244
2437850000	HS-HF 1.2-2.4/50 MM W	245
2437860000	HS-HF 1.2-2.4/50 MM Y	245
2437870000	HS-HF 1.6-3.2/25 MM W	244
2437880000	HS-HF 1.6-3.2/25 MM Y	244
2437890000	HS-HF 1.6-3.2/50 MM W	245
2437900000	HS-HF 1.6-3.2/50 MM Y	245
2437910000	HS-HF 12.7-25.4/25 MM W	244
2437920000	HS-HF 12.7-25.4/25 MM Y	244
2437930000	HS-HF 12.7-25.4/50 MM W	245
2437940000	HS-HF 12.7-25.4/50 MM Y	245
2437950000	HS-HF 19.5-38.1/25 MM W	244
2437960000	HS-HF 19.5-38.1/25 MM Y	244
2437970000	HS-HF 19.5-38.1/50 MM W	245
2437980000	HS-HF 19.5-38.1/50 MM Y	245
2437990000	HS-HF 2.4-4.8/25 MM W	244
2438000000	HS-HF 2.4-4.8/25 MM Y	244
2438010000	HS-HF 2.4-4.8/50 MM W	245
2438020000	HS-HF 2.4-4.8/50 MM Y	245
2438030000	HS-HF 3.2-6.4/25 MM B	244
2438040000	HS-HF 3.2-6.4/25 MM W	244

ご注文形番	形式	頁
2438050000	HS-HF 3.2-6.4/25 MM Y	244
2438060000	HS-HF 3.2-6.4/50 MM W	245
2438070000	HS-HF 3.2-6.4/50 MM Y	245
2438080000	HS-HF 4.8-9.5/25 MM B	244
2438090000	HS-HF 4.8-9.5/25 MM W	244
2438100000	HS-HF 4.8-9.5/25 MM Y	244
2438110000	HS-HF 4.8-9.5/50 MM W	245
2438120000	HS-HF 4.8-9.5/50 MM Y	245
2438130000	HS-HF 6.4-12.7/25 MM B	244
2438140000	HS-HF 6.4-12.7/25 MM W	244
2438150000	HS-HF 6.4-12.7/25 MM Y	244
2438160000	HS-HF 6.4-12.7/50 MM W	245
2438170000	HS-HF 6.4-12.7/50 MM Y	245
2438180000	HS-HF 9.5-19.1/25 MM R	244
2438190000	HS-HF 9.5-19.1/25 MM W	244
2438200000	HS-HF 9.5-19.1/25 MM Y	244
2438210000	HS-HF 9.5-19.1/50 MM W	245
2438220000	HS-HF 9.5-19.1/50 MM Y	245
2438500000	THM MMP ROLLER TB	228

2440000000

2448860000	DEK-A 5/8 MM WS	34
2448860000	DEK-A 5/8 MM WS	35
2448860000	DEK-A 5/8 MM WS	59
2448860000	DEK-A 5/8 MM WS	102
2448860000	DEK-A 5/8 MM WS	103
2448860000	DEK-A 5/8 MM WS	104
2448860000	DEK-A 5/8 MM WS	105
2448860000	DEK-A 5/8 MM WS	117
2448860000	DEK-A 5/8 MM WS	118
2448860000	DEK-A 5/8 MM WS	232
2448880000	RIBBON MM-HS 60/300 SW	228
2448880000	RIBBON MM-HS 60/300 SW	243
2448880000	RIBBON MM-HS 60/300 SW	244
2448880000	RIBBON MM-HS 60/300 SW	245
2448880000	RIBBON MM-HS 60/300 SW	246
2448920000	WS-A 12/8 MM WS	233
2448930000	WS-A 8/8 MM WS	34
2448930000	WS-A 8/8 MM WS	35
2448930000	WS-A 8/8 MM WS	59
2448930000	WS-A 8/8 MM WS	102
2448930000	WS-A 8/8 MM WS	103
2448930000	WS-A 8/8 MM WS	104
2448930000	WS-A 8/8 MM WS	105
2448930000	WS-A 8/8 MM WS	117
2448930000	WS-A 8/8 MM WS	118
2448930000	WS-A 8/8 MM WS	233

2450000000

2457570000	APGLE 2.5/4	79
2457570000	APGLE 2.5/4	80
2457570000	APGLE 2.5/4	81
2457580000	APGSR 2.5/4	79
2457580000	APGSR 2.5/4	80
2457580000	APGSR 2.5/4	81
2457590000	APGSR 2.5/4 - 4P	79
2457590000	APGSR 2.5/4 - 4P	80
2457590000	APGSR 2.5/4 - 4P	81
2457600000	APGSR 2.5/4 - 8P	79
2457600000	APGSR 2.5/4 - 8P	80
2457600000	APGSR 2.5/4 - 8P	81
2457760000	THM MMP CASE	228
2458990000	AAP21 4 FS 10-36V	112
2459010000	AAP22 4 LI-FS 10-36V	116

2460000000

2460120000	AAP22 4 LI-FS 100-250V	116
2460130000	AAP22 4 LI-FS 60-150V	116
2460140000	AAP22 4 LI-FS 30-70V	116
2460180000	AAP21 4 FS 100-250V	112
2460190000	AAP21 4 FS 60-150V	112
2460200000	AAP21 4 FS 30-70V	112
2460450000	ZQV 4N/2 RD	110
2460450000	ZQV 4N/2 RD	111
2460450000	ZQV 4N/2 RD	112
2460450000	ZQV 4N/2 RD	116
2460450000	ZQV 4N/2 RD	125
2460450000	ZQV 4N/2 RD	202
2460740000	ZQV 4N/10 RD	110
2460740000	ZQV 4N/10 RD	111
2460740000	ZQV 4N/10 RD	112
2460740000	ZQV 4N/10 RD	115
2460740000	ZQV 4N/10 RD	116
2460740000	ZQV 4N/10 RD	125
2460740000	ZQV 4N/10 RD	202
2460750000	ZQV 4N/9 RD	125
2460750000	ZQV 4N/9 RD	202
2460760000	ZQV 4N/8 RD	125
2460760000	ZQV 4N/8 RD	202
2460770000	ZQV 4N/7 RD	125
2460770000	ZQV 4N/7 RD	202
2460780000	ZQV 4N/6 RD	125
2460780000	ZQV 4N/6 RD	202
2460790000	ZQV 4N/5 RD	125
2460790000	ZQV 4N/5 RD	202

ご注文形番	形式	頁
2460800000	ZQV 4N/4 RD	125
2460800000	ZQV 4N/4 RD	202
2460810000	ZQV 4N/3 RD	125
2460810000	ZQV 4N/3 RD	202
2463540000	TNST OR	91
2463540000	TNST OR	92
2463540000	TNST OR	249
2464690000	AAP11 6/6X1.5 LO-LI RD	103
2464710000	AAP12 10/4X2.5 PE-LI	107
2464720000	AAP12 10/4X2.5 LO-LI BL	107
2464730000	AAP12 10/4X2.5 LO-LI RD	107
2464740000	AAP11 6/6X1.5 PE-LI	103
2464750000	AAP11 6/6X1.5 LO-LI BL	103
2466530000	AFS 2.5 CF 2C BK	84
2466530000	AFS 2.5 CF 2C BK	123
2466600000	AFS 2.5 CF 2C 24V BK	84
2466600000	AFS 2.5 CF 2C 24V BK	123
2466610000	AFS 2.5 CF 2C 12V BK	84
2466610000	AFS 2.5 CF 2C 12V BK	123
2469370000	A2T 1.5	40
2469370000	A2T 1.5	123
2469390000	A2T 1.5 FT-PE	41
2469400000	A2T 1.5 VL	40
2469410000	A2T 1.5 PE	61
2469410000	A2T 1.5 PE	123
2469420000	AEP 2T 1.5	40
2469420000	AEP 2T 1.5	61
2469420000	AEP 2T 1.5	41
2469420000	AEP 2T 1.5	68
2469420000	AEP 2T 1.5	69

2470000000

2471430000	A2T 1.5 BL	40
2471450000	A2T 1.5 VL BL	40
2471470000	AEP 2T 1.5 BL	40
2471470000	AEP 2T 1.5 BL	41
2471470000	AEP 2T 1.5 BL	68
2471470000	AEP 2T 1.5 BL	69

2480000000

2482160000	APGTB 1.5 FT 2C/1	66
2482160000	APGTB 1.5 FT 2C/1	123
2482170000	APGTB 1.5 FT 2C/1 BL	66
2482180000	APGTB 1.5 FT 3C/1	67
2482180000	APGTB 1.5 FT 3C/1	123
2482190000	APGTB 1.5 FT 3C/1 BL	67
2482200000	APGTB 1.5 FT 4C/2	67
2482200000	APGTB 1.5 FT 4C/2	123
2482210000	APGTB 1.5 FT 4C/2 BL	67
2482220000	APGTB 1.5 PE 2C/1	66
2482220000	APGTB 1.5 PE 2C/1	123
2482230000	APGTB 1.5 PE 3C/1	67
2482230000	APGTB 1.5 PE 3C/1	123
2482240000	APGTB 1.5 PE 4C/2	68
2482240000	APGTB 1.5 PE 4C/2	123
2482250000	APG 1.5 L	66
2482250000	APG 1.5 L	67
2482250000	APG 1.5 L	68
2482250000	APG 1.5 L	79
2482250000	APG 1.5 L	68
2482260000	APG 1.5 L GN	78
2482270000	APG 1.5 L GN	78
2482280000	APG 1.5 MI	66
2482280000	APG 1.5 MI	67
2482280000	APG 1.5 MI	68
2482280000	APG 1.5 MI	69
2482280000	APG 1.5 MI	78
2482290000	APG 1.5 MI BL	78
2482300000	APG 1.5 MI GN	78
2482310000	APG 1.5 R	66
2482310000	APG 1.5 R	67
2482310000	APG 1.5 R	68
2482310000	APG 1.5 R	69
2482310000	APG 1.5 R	78
2482320000	APG 1.5 R BL	78
2482330000	APG 1.5 R GN	78
2482340000	APG 1.5/1	66
2482340000	APG 1.5/1	67
2482340000	APG 1.5/1	68
2482340000	APG 1.5/1	69
2482340000	APG 1.5/1	80
2482350000	APG 1.5/2	80
2482360000	APG 1.5/3	80
2482370000	APG 1.5/4	80
2482380000	APG 1.5/5	80
2482390000	APG 1.5/6	80
248240000		

ご注文形番	形式	頁
-------	----	---

2520000000

2522720000	AAP11 6 LO BL/OR	102
2522830000	AAP11 6/6X1.5 LO-LI BL/OR	103
2522840000	AAP12 2.5 LI BL/OR	107
2522850000	AAP12 10/4X2.5 LO-LI BL/OR	107
2522860000	AAP12 10 LO BL/OR	106
2522870000	AAP11 1.5 LI BL/OR	103
2526230000	HS-HF 1.2-2.4/12 MM W	244
2526240000	HS-HF 1.2-2.4/12 MM Y	244
2526250000	HS-HF 1.6-3.2/12 MM W	244
2526260000	HS-HF 1.6-3.2/12 MM Y	244
2526270000	HS-HF 2.4-4.8/12 MM W	244
2526280000	HS-HF 2.4-4.8/12 MM Y	244
2526290000	HS-HF 3.2-6.4/12 MM W	244
2526300000	HS-HF 3.2-6.4/12 MM Y	244
2526310000	HS-HF 4.8-9.5/12 MM W	244
2526320000	HS-HF 4.8-9.5/12 MM Y	244
2526330000	HS-HF 6.4-12.7/12 MM W	244
2526340000	HS-HF 6.4-12.7/12 MM Y	244

2530000000

2531290000	A2T 2.5 3C	43
2531300000	A2T 2.5 3C FT-PE	44
2531310000	A2T 2.5 3C VL	43
2531320000	A2T 2.5 3C PE	62
2531510000	A2T 2.5 3C BL	43
2531530000	A2T 2.5 3C VL BL	43
2532690000	AEP 2T 2.5 3C	43
2532690000	AEP 2T 2.5 3C	44
2532690000	AEP 2T 2.5 3C	62
2532700000	AEP 2T 2.5 3C BL	43
2532700000	AEP 2T 2.5 3C BL	44
2534230000	A3C 1.5 BK	30
2534260000	A4C 1.5 BK	31
2534360000	A3C 4 DBL	33
2534380000	A2C 4 DBL	32
2534400000	A4C 4 DBL	33
2534470000	A4C 1.5 DBL	31
2534540000	A3C 1.5 DBL	30
2534690000	A3C 2.5 DBL	31
2534740000	A4C 2.5 DBL	32
2539970000	A2T 4	45
2539980000	A2T 4 FT-PE	45
2539990000	A2T 4 PE	63

2540000000

2540000000	AEP 2T 4	45
2540000000	AEP 2T 4	63
2540000000	AEP 2T 4	76
2540000000	AEP 2T 4	77
2540010000	AEP 2T 4 BL	45
2540010000	AEP 2T 4 BL	45
2540010000	AEP 2T 4 BL	76
2540010000	AEP 2T 4 BL	77
2540020000	A2T 4 VL	45
2540030000	A2T 4 VL BL	45
2540040000	A2T 4 BL	74
2540050000	APGTB 4 FT 2C/1	45
2540060000	APGTB 4 FT 2C/1 BL	74
2540070000	APGTB 4 FT 3C/1	75
2540080000	APGTB 4 FT 3C/1 BL	75
2540090000	APGTB 4 FT 4C/2	75
2540100000	APGTB 4 FT 4C/2 BL	75
2540110000	APGTB 4 PE 2C/1	74
2540170000	APGTB 4 PE 3C/1	75
2540180000	APGTB 4 PE 4C/2	76
2540210000	AEP PGTB 4 4C/2	76
2540210000	AEP PGTB 4 4C/2	76
2540230000	APGTB 4 2T 4C/2	76
2540250000	APGTB 4 2T 4C/2 BL	76
2540260000	APGTB 4 2T VL 4C/2	77
2540270000	APGTB 4 2T VL 4C/2 BL	77
2540280000	AEP PGTB 4 4C/2 BL	75
2540280000	AEP PGTB 4 4C/2 BL	76
2540290000	APGTB 4 2T FT-PE 4C/2	77
2540300000	APGTB 4 2T PE 4C/2	77
2540360000	APG 4 L	74
2540360000	APG 4 L	75
2540360000	APG 4 L	76
2540360000	APG 4 L	77
2540360000	APG 4 L	77
2540430000	APG 4/5-3BG-BL-GN	81
2540440000	APG 4/4-3BG-GN	81
2540450000	APG 4/3-3BG-BL-GN	81
2540460000	APG 4/1	74
2540460000	APG 4/1	75
2540460000	APG 4/1	76
2540460000	APG 4/1	77
2540460000	APG 4/1	81
2540470000	APG 4/2	81
2540480000	APG 4/3	81
2540490000	APG 4/4	81
2540500000	APG 4/5	81
2540510000	APG 4/6	81
2540520000	APG 4/7	81

ご注文形番	形式	頁
-------	----	---

2540530000	APG 4/8	81
2540540000	APG 4/9	81
2540550000	APG 4/10	74
2540550000	APG 4/10	75
2540550000	APG 4/10	76
2540550000	APG 4/10	77
2540550000	APG 4/10	81
2540560000	APG 4 L BL	78
2540570000	APG 4 L GN	78
2540580000	APG 4 MI	74
2540580000	APG 4 MI	75
2540580000	APG 4 MI	76
2540580000	APG 4 MI	77
2540580000	APG 4 MI	78
2540590000	APG 4 MI BL	78
2540600000	APG 4 MI GN	78
2540610000	APG 4 R	74
2540610000	APG 4 R	75
2540610000	APG 4 R	76
2540610000	APG 4 R	77
2540610000	APG 4 R	78
2540800000	MCV APG 4	78
2540960000	APGPC 4	79
2540960000	APGPC 4	81
2548140000	AFS 4 2C BK/BL	86

2570000000

2570240000	AEB 35 SCL/1 VO DL	124
2570250000	AEB 35 SCL/1 VO BK DL	124
2570260000	AEB 35 SCL/1 VO GY DL	124
2579570000	AIO21 1.5 SO OR	98
2579580000	AIO21 1.5 SO-PE OR	99
2579610000	AIO21 1.5 SI OR	98
2579620000	AIO23 1.5 2SI OR	99
2579640000	AIO22 1.5 SI-PE OR	99

2580000000

2581250000	A2T 2.5 SNAPMARK	41
2581280000	A2T 2.5 SNAPMARK BL	41
2581690000	AAP21 10 LO OR	110
2581700000	AAP21 4 LI OR	111
2581710000	AAP21 4 DT OR	113
2581720000	AAP21 4 FS OR	112
2581790000	AAP21 4 FS 100-250V OR	112
2581800000	AAP21 10 LO BL/OR	111
2582520000	AAP21 4 DT BL/OR	113
2582530000	AAP21 4 LI BL/OR	111

2590000000

2599430000	THM MultiMark	228
------------	---------------	-----

2610000000

2614100000	AAP11 1.5 LI GN/OR	103
2614110000	AAP12 2.5 LI GN/OR	107
2619410000	AAP12 10 LO GN/OR	106
2619760000	DEK 5/3.5 MM BP WS	232
2619770000	DEK 5/5 MM BP WS	232
2619780000	DEK 5/6 MM BP WS	232
2619790000	DEK 5/8 MM BP WS	232
2619800000	WS 8/3.5 MM BP WS	233
2619810000	WS 8/5 MM BP WS	233
2619820000	WS 8/6 MM BP WS	233
2619830000	WS 8/8 MM BP WS	233
2619840000	WS 12/3.5 MM BP WS	233
2619850000	WS 12/5 MM BP WS	233
2619860000	WS 12/6 MM BP WS	233
2619870000	WS 12/8 MM BP WS	233
2619890000	WS-A 8/10 MM WS	36
2619890000	WS-A 8/10 MM WS	59
2619890000	WS-A 8/10 MM WS	60
2619890000	WS-A 8/10 MM WS	106
2619890000	WS-A 8/10 MM WS	107
2619890000	WS-A 8/10 MM WS	108
2619890000	WS-A 8/10 MM WS	110
2619890000	WS-A 8/10 MM WS	111
2619890000	WS-A 8/10 MM WS	115
2619890000	WS-A 8/10 MM WS	119
2619890000	WS-A 8/10 MM WS	120
2619890000	WS-A 8/10 MM WS	233
2619900000	WS-A 8/12 MM WS	37
2619900000	WS-A 8/12 MM WS	61
2619900000	WS-A 8/12 MM WS	60
2619900000	WS-A 8/12 MM WS	233
2619910000	WS-A 8/16 MM WS	233
2619930000	WS 12/6.5 MM WS	233

2620000000

2621440000	SFX-VT 11/60 MM GE	243
2621450000	SFX-VT 11/60 MM WS	243
2621460000	SFX-VT 9/24 MM GE	243
2621470000	SFX-VT 9/24 MM WS	243
2621480000	SFX-DT 11/60 MM BL	243
2621490000	SFX-DT 9/24 MM BL	243
2621500000	THM WO 20/32 WS	246

ご注文形番	形式	頁
-------	----	---

2621510000	THM WO 25/37 WS	246
2621520000	THM WO 24/69 WS	246
2621530000	THM WO 14/22 WS	246
2621560000	HS-FR 1.2-2.4/25 MM W	245
2621570000	HS-FR 1.2-2.4/25 MM Y	245
2621580000	HS-FR 1.6-3.2/25 MM W	245
2621590000	HS-FR 1.6-3.2/25 MM Y	245
2621600000	HS-FR 2.4-4.8/25 MM W	245
2621610000	HS-FR 2.4-4.8/25 MM Y	245
2621620000	HS-FR 3.2-6.4/25 MM W	245
2621630000	HS-FR 3.2-6.4/25 MM Y	245
2621640000	HS-FR 4.8-9.5/25 MM W	245
2621650000	HS-FR 4.8-9.5/25 MM Y	245
2621660000	HS-FR 6.4-12.7/25 MM W	245
2621670000	HS-FR 6.4-12.7/25 MM Y	245
2621680000	HS-FR 9.5-19.1/25 MM W	245
2621690000	HS-FR 9.5-19.1/25 MM Y	245
2621700000	HS-FR 12.7-25.4/25 MM W	245
2621710000	HS-FR 12.7-25.4/25 MM Y	245
2621720000	HS-FR 19.1-38.1/25 MM W	245
2621730000	HS-FR 19.1-38.1/25 MM Y	245
2621740000	HS-FR 1.2-2.4/50 MM W	246
2621750000	HS-FR 1.2-2.4/50 MM Y	246
2621760000	HS-FR 1.6-3.2/50 MM W	246
2621770000	HS-FR 1.6-3.2/50 MM Y	246
2621780000	HS-FR 2.4-4.8/50 MM W	246
2621790000	HS-FR 2.4-4.8/50 MM Y	246
2621800000	HS-FR 3.2-6.4/50 MM W	246
2621810000	HS-FR 3.2-6.4/50 MM Y	246
2621820000	HS-FR 4.8-9.5/50 MM W	246
2621830000	HS-FR 4.8-9.5/50 MM Y	246
2621840000	HS-FR 6.4-12.7/50 MM W	246
2621850000	HS-FR 6.4-12.7/50 MM Y	246
2621860000	HS-FR 9.5-19.1/50 MM W	246
2621870000	HS-FR 9.5-19.1/50 MM Y	246
2621880000	HS-FR 12.7-25.4/50 MM W	246
2621890000	HS-FR 12.7-25.4/50 MM Y	246
2621900000	HS-FR 19.1-38.1/50 MM W	246
2621910000	HS-FR 19.1-38.1/50 MM Y	246
2623550000	A2T 2.5 3C N-PE	44
2623910000	AAP13 6 LO-LO OR	105
2623920000	AAP13 1.5 LI-LI OR	105

2630000000

2635520000	AAM 1.5 YE FLASH	247
2635550000	AAM 2.5 YE FLASH	247
2635560000	AAM 4 YE FLASH	247
2635570000	AAM 6 YE FLASH	247
2635580000	AAM 10 YE FLASH	247
2635590000	AAM 16 YE FLASH	247

2660000000

2661280000	AEB 35 SCL/1 VO	16
2661280000	AEB 35 SCL/1 VO	17
2661280000	AEB 35 SCL/1 VO	18
2661280000	AEB 35 SCL/1 VO	19
2661280000	AEB 35 SCL/1 VO	20
2661280000	AEB 35 SCL/1 VO	21
2661280000	AEB 35 SCL/1 VO	22
2661280000	AEB 35 SCL/1 VO	23
2661280000	AEB 35 SCL/1 VO	30
2661280000	AEB 35 SCL/1 VO	31
2661280000	AEB 35 SCL/1 VO	32
2661280000	AEB 35 SCL/1 VO	33
2661280000	AEB 35 SCL/1 VO	34
2661280000	AEB 35 SCL/1 VO	35
2661280000	AEB 35 SCL/1 VO	36
2661280000	AEB 35 SCL/1 VO	37
2661280000	AEB 35 SCL/1 VO	40
2661280000	AEB 35 SCL/1 VO	41
2661280000	AEB 35 SCL/1 VO	42
2661280000	AEB 35 SCL/1 VO	43
2661280000	AEB 35 SCL/1 VO	44
2661280000	AEB 35 SCL/1 VO	45
2661280000	AEB 35 SCL/1 VO	46
2661280000	AEB 35 SCL/1 VO	47
2661280000	AEB 35 SCL/1 VO	50
2661280000	AEB 35 SCL/1 VO	51
2661280000	AEB 35 SCL/1 VO	52
2661280000	AEB 35 SCL/1 VO	53
2661280000	AEB 35 SCL/1 VO	54
2661280000	AEB 35 SCL/1 VO	55
2661280000	AEB 35 SCL/1 VO	56
2661280000	AEB 35 SCL/1 VO	57
2661280000	AEB 35 SCL/1 VO	58
2661280000	AEB 35 SCL/1 VO	59
2661280000	AEB 35 SCL/1 VO	60
2661280000	AEB 35 SCL/1 VO	61
2661280000	AEB 35 SCL/1 VO	62
2661280000	AEB 35 SCL/1 VO	6

ご注文形番	形式	頁
-------	----	---

2719270000	THM MMP ROLLER SFM 3	228
------------	----------------------	-----

2730000000

2733950000	ZQV 6N/6	126
2733960000	ZQV 6N/7	126
2733970000	ZQV 6N/10	126
2736830000	A2T 2.5 3C N-FT	43

2740000000

2744110000	A2T 2.5 DT/DT	89
------------	---------------	----

2744120000	A2T 2.5 DT/DT BL	89
2744130000	A2T 2.5 DT/FT	90
2744140000	A2T 2.5 DT/FT BL	90
2744150000	AEF DT 2.5 2T	89
2744150000	AEF DT 2.5 2T	90
2744160000	AEF DT 2.5 2T BL	89
2744160000	AEF DT 2.5 2T BL	90
2749160000	SDIL 1.0x5.5x125	34
2749160000	SDIL 1.0x5.5x125	35
2749160000	SDIL 1.0x5.5x125	36
2749160000	SDIL 1.0x5.5x125	37
2749160000	SDIL 1.0x5.5x125	59
2749160000	SDIL 1.0x5.5x125	60
2749160000	SDIL 1.0x5.5x125	61
2749160000	SDIL 1.0x5.5x125	102
2749160000	SDIL 1.0x5.5x125	103
2749160000	SDIL 1.0x5.5x125	104
2749160000	SDIL 1.0x5.5x125	105
2749160000	SDIL 1.0x5.5x125	106
2749160000	SDIL 1.0x5.5x125	107
2749160000	SDIL 1.0x5.5x125	108
2749160000	SDIL 1.0x5.5x125	115
2749260000	SDS 0.4x2.0x60	226
2749320000	SDS 0.4x2.5x75	226
2749330000	SDS 0.5x3.0x80	226
2749340000	SDS 0.6x3.5x100	226
2749350000	SDS 0.6x3.5x200	226
2749360000	SDS 0.8x4.0x100	186
2749360000	SDS 0.8x4.0x100	196
2749360000	SDS 0.8x4.0x100	226
2749370000	SDS 0.8x4.5x125	226
2749380000	SDS 1.0x5.5x150	138
2749380000	SDS 1.0x5.5x150	140
2749380000	SDS 1.0x5.5x150	141
2749380000	SDS 1.0x5.5x150	142
2749380000	SDS 1.0x5.5x150	149
2749380000	SDS 1.0x5.5x150	150
2749380000	SDS 1.0x5.5x150	151
2749380000	SDS 1.0x5.5x150	152
2749380000	SDS 1.0x5.5x150	182
2749380000	SDS 1.0x5.5x150	186
2749380000	SDS 1.0x5.5x150	187
2749380000	SDS 1.0x5.5x150	188
2749390000	SDS 1.2x6.5x150	226
2749390000	SDS 1.2x6.5x150	188
2749390000	SDS 1.2x6.5x150	189
2749390000	SDS 1.2x6.5x150	226
2749620000	SDIS SLIM 0.8x4.0x100	226
2749620000	SDIS SLIM 0.8x4.0x100	139
2749630000	SDIS SLIM 1.0x5.5x125	226
2749640000	SDIS SLIM 1.2x6.5x150	226

2750000000

2751080000	SEP 2C 2.5	16
------------	------------	----

2751080000	SEP 2C 2.5	21
2751090000	SEP 3C 2.5	16
2751090000	SEP 3C 2.5	21
2751100000	SEP 4C 2.5	17
2751100000	SEP 4C 2.5	22
2753940000	S2C 2.5 BL	16
2753950000	S3C 2.5 BL	16
2753960000	S4C 2.5 BL	17

2780000000

2786210000	THM MMP ROLLER SFM 2	228
------------	----------------------	-----

2790000000

2799000000	THM MMP ROLLER SFM 1	228
------------	----------------------	-----

2830000000

2835010000	THM MMP ROLLER SFM 4	228
------------	----------------------	-----

2870000000

2874790000	SEP 2C 4	17
------------	----------	----

2874790000	SEP 2C 4	22
2874800000	SEP 3C 4	17
2874800000	SEP 3C 4	23
2874810000	SEP 4C 4	18
2874810000	SEP 4C 4	23
2874820000	S2C 4	17
2874830000	S2C 4 BL	17
2874840000	S3C 4	17

ご注文形番	形式	頁
-------	----	---

2874850000	S3C 4 BL	17
2874860000	S4C 4	18
2874870000	S4C 4 BL	18
2874880000	S2C 4 PE	22
2874890000	S3C 4 PE	23
2874900000	S4C 4 PE	23

2900000000

2902380000	S2T 2.5	19
------------	---------	----

2902390000	S2T 2.5 BL	19
2902410000	S2T 2.5 FT-PE	20
2902420000	S2T 2.5 N-FT	20
2902430000	S2T 2.5 VL	19
2902440000	S2T 2.5 VL BL	19
2902460000	S2T 2.5 PE	23

2910000000

2913480000	SEP 2T 2.5	19
------------	------------	----

2913480000	SEP 2T 2.5	20
2913480000	SEP 2T 2.5	23

7900000000

7904100000	ZAP/TW 4/3AN	137
------------	--------------	-----

7904100000	ZAP/TW 4/3AN	149
7904110000	ZAP/TW 4/3AN BL	137
7904170000	ZPE 4/3AN 50	149
7904180000	ZDU 4/3AN	137
7904190000	ZDU 4/3AN BL	137
7904210000	ZAP/TW4/4AN	137
7904210000	ZAP/TW4/4AN	149
7904220000	ZAP/TW4/4AN BL	137
7904280000	ZPE 4/4AN 50	149
7904290000	ZDU 4/4AN	137
7904300000	ZDU 4/4AN BL	137
7907370000	ZAP/TW6/3AN	138
7907370000	ZAP/TW6/3AN	150
7907380000	ZAP/TW6/3AN BL	138
7907400000	ZPE 6/3AN	150
7907410000	ZDU 6/3AN	138
7907420000	ZDU 6/3AN BL	138

7910000000

7910180000	WTR 4	198
------------	-------	-----

7910190000	WTR 4 BL	198
------------	----------	-----

7920000000

7920900000	ZTR 2.5/4AN	157
------------	-------------	-----

7920930000	ZTR 2.5/4AN BL	157
7921560000	SIHA 3/G20	91
7921560000	SIHA 3/G20	92
7921560000	SIHA 3/G20	156
7921560000	SIHA 3/G20	157
7921560000	SIHA 3/G20	197
7921560000	SIHA 3/G20	198
7921560000	SIHA 3/G20	199
7921560000	SIHA3/G20	248
7921570000	SIHA 3/G20/LD 10-36V	91
7921570000	SIHA 3/G20/LD 10-36V	92
7921570000	SIHA 3/G20/LD 10-36V	156
7921570000	SIHA 3/G20/LD 10-36V	157
7921570000	SIHA 3/G20/LD 10-36V	197
7921570000	SIHA 3/G20/LD 10-36V	198
7921570000	SIHA 3/G20/LD 10-36V	199
7921570000	SIHA 3/G20/LD 10-36V	248
7921580000	SIHA 3/G20/LD 35-70V	91
7921580000	SIHA 3/G20/LD 35-70V	92
7921580000	SIHA 3/G20/LD 35-70V	248
7921590000	SIHA 3/G20/LD 60-150V	91
7921590000	SIHA 3/G20/LD 60-150V	92
7921590000	SIHA 3/G20/LD 60-150V	248
7921600000	SIHA 3/G20/LD 140-250V	91
7921600000	SIHA 3/G20/LD 140-250V	92
7921600000	SIHA 3/G20/LD 140-250V	156
7921600000	SIHA 3/G20/LD 140-250V	157
7921600000	SIHA 3/G20/LD 140-250V	197
7921600000	SIHA 3/G20/LD 140-250V	198
7921600000	SIHA 3/G20/LD 140-250V	199
7921600000	SIHA 3/G20/LD 140-250V	248

8630000000

8630740000	ZEW 35/2	16
------------	----------	----

8630740000	ZEW 35/2	17
8630740000	ZEW 35/2	18
8630740000	ZEW 35/2	19
8630740000	ZEW 35/2	20
8630740000	ZEW 35/2	21
8630740000	ZEW 35/2	22
8630740000	ZEW 35/2	23
8630740000	ZEW 35/2	30
8630740000	ZEW 35/2	31
8630740000	ZEW 35/2	32
8630740000	ZEW 35/2	33
8630740000	ZEW 35/2	34

ご注文形番	形式	頁
-------	----	---

8630740000	ZEW 35/2	35
8630740000	ZEW 35/2	36
8630740000	ZEW 35/2	37
8630740000	ZEW 35/2	40
8630740000	ZEW 35/2	41
8630740000	ZEW 35/2	42
8630740000	ZEW 35/2	43
8630740000	ZEW 35/2	44
8630740000	ZEW 35/2	45
8630740000	ZEW 35/2	46
8630740000	ZEW 35/2	47
8630740000	ZEW 35/2	50
8630740000	ZEW 35/2	51
8630740000	ZEW 35/2	52
8630740000	ZEW 35/2	53
8630740000	ZEW 35/2	54
8630740000	ZEW 35/2	55
8630740000	ZEW 35/2	56
8630740000	ZEW 35/2	57
8630740000	ZEW 35/2	58
8630740000	ZEW 35/2	59
8630740000	ZEW 35/2	60
8630740000	ZEW 35/2	61
8630740000	ZEW 35/2	62
8630740000	ZEW 35/2	63
8630740000	ZEW 35/2	66
8630740000	ZEW 35/2	67
8630740000	ZEW 35/2	68
8630740000	ZEW 35/2	69
8630740000	ZEW 35/2	70
8630740000	ZEW 35/2	71
8630740000	ZEW 35/2	72
8630740000	ZEW 35/2	73
8630740000	ZEW 35/2	74
8630740000	ZEW 35/2	75
8630740000	ZEW 35/2	76
8630740000	ZEW 35/2	77
8630740000	ZEW 35/2	84
8630740000	ZEW 35/2	85
8630740000	ZEW 35/2	86
8630740000	ZEW 35/2	87
8630740000	ZEW 35/2	88
8630740000	ZEW 35/2	89
8630740000	ZEW 35/2	90
8630740000	ZEW 35/2	91
8630740000	ZEW 35/2	92
8630740000	ZEW 35/2	98
8630740000	ZEW 35/2	99
8630740000	ZEW 35/2	102
8630740000	ZEW 35/2	103
8630740000	ZEW 35/2	104
8630740000	ZEW 35/2	105
8630740000	ZEW 35/2	106
8630740000	ZEW 35/2	107
8630740000	ZEW 35/2	108
8630740000	ZEW 35/2	109
8630740000	ZEW 35/2	110
8630740000	ZEW 35/2	111
8630740000	ZEW 35/2	112
8630740000	ZEW 35/2	113
8630740000	ZEW 35/2	115
8630740000	ZEW 35/2	116
8630740000	ZEW 35/2	117
8630740000	ZEW 35/2	118
8630740000	ZEW 35/2	119
8630740000	ZEW 35/2	120
8630740000	ZEW 35/2	122
8630740000	ZEW 35/2	124
8630740000	ZEW 35/2	154
8630740000	ZEW 35/2	165

8730000000

8

ご注文形番	形式	頁
9019000000	H0.5/12D W	259
9019010000	H0.5/14D W	257
9019010000	H0.5/14D W	259
9019010000	H0.5/14D W	262
9019020000	H0.5/16D W	257
9019020000	H0.5/16D W	259
9019030000	H0.75/12D GR	257
9019030000	H0.75/12D GR	259
9019040000	H0.75/14D GR	257
9019040000	H0.75/14D GR	262
9019050000	H0.75/16D GR	257
9019060000	H0.75/18D GR	257
9019070000	H1.0/12D R	257
9019080000	H1.0/14D R	257
9019080000	H1.0/14D R	262
9019080000	H1.0/14D R	262
9019080000	H1.0/14D R	262
9019100000	H1.0/16D R	257
9019100000	H1.0/16D R	259
9019110000	H1.0/18D R	257
9019110000	H1.0/18D R	259
9019120000	H1.5/14D SW	257
9019120000	H1.5/14D SW	259
9019120000	H1.5/14D SW	262
9019130000	H1.5/16D SW	257
9019130000	H1.5/16D SW	259
9019140000	H1.5/18D SW	257
9019140000	H1.5/18D SW	259
9019150000	H1.5/24D SW	257
9019150000	H1.5/24D SW	259
9019160000	H2.5/15D BL	257
9019160000	H2.5/15D BL	262
9019170000	H2.5/19D BL	257
9019180000	H2.5/25D BL	257
9019190000	H4.0/18D GR	257
9019190000	H4.0/18D GR	263
9019200000	H4.0/20D GR	257
9019210000	H4.0/26D GR	257
9019220000	H6.0/20D GE	257
9019220000	H6.0/20D GE	263
9019230000	H6.0/26D GE	257
9019240000	H10.0/22D R	257
9019240000	H10.0/22D R	263
9019250000	H10.0/28D R	257
9019260000	H16.0/22D BL	257
9019260000	H16.0/22D BL	263
9019270000	H16.0/28D BL	257
9019280000	H25.0/30D 16 GE	257
9019300000	H25.0/36D GE	257
9019310000	H35.0/30D 16 R	257
9019320000	H35.0/32D R	257
9019330000	H35.0/39D R	257
9019340000	H50.0/36D BL	257
9019350000	H50.0/41D BL	257
9019400000	H0.5/14D W SV	257
9019400000	H0.5/14D W SV	259
9019410000	H0.75/14D GR SV	257
9019420000	H1.0/14D R SV	257
9019420000	H1.0/14D R SV	259
9019430000	H1.5/14D SW SV	257
9019430000	H1.5/14D SW SV	259

9020000000

9020000000	STRIPAX PLUS 2.5	217
9020000000	STRIPAX PLUS 2.5	225
9021010000	H0.25/10T GE	259
9021020000	H0.25/12T GE	259
9021040000	H0.75/14 HBL	259
9021040000	H0.75/14T HBL	262
9021050000	H0.75/16T HBL	259
9021060000	H0.75/18T HBL	259
9021070000	H2.5/15T GR	259
9021070000	H2.5/15T GR	262
9021080000	H2.5/19T GR	259
9021090000	H2.5/25T GR	259
9021100000	H4.0/18T OR	259
9021110000	H4.0/20T OR	259
9021120000	H4.0/26T OR	259
9021130000	H6.0/0/20T GN	259
9021140000	H6/26T GN	259
9021150000	H10.0/22T BR	259
9021160000	H10.0/28T BR	259
9021170000	H16.0/22T W	259
9021180000	H16.0/28T W	259
9021190000	H25.0/30T SW	259
9021200000	H25.0/36T SW	259
9021210000	H0.25/10T GE SV	259
9021220000	H0.25/12T GE SV	259
9021230000	H0.75/14T HBL SV	259
9021240000	H2.5/15T GR SV	259
9021250000	H4.0/18T OR SV	259
9023090000	H-BOX 0.5-2.5QMM T	262
9025240000	H1.5/14DS SW	255
9025400000	H-BOX 4.0-16.0QMM DIN	263
9025420000	H-LEERBOX 4 TRENNSTEGE	263
9025430000	H-BOX 0.5-2.5QMM DIN	262
9025680000	H-LEERBOX 5 TRENNSTEGE	263
9025690000	H1.5/12S R	255
9025700000	H0.75/14S W SV	255

ご注文形番	形式	頁
9025710000	H1.0/14S GE SV	255
9025720000	H1.5/14S R SV	255
9025780000	H0.25/12 HBL SV	254
9025790000	H0.34/12 TK SV	254
9025850000	CRIMP-SET PZ 16	224
9025880000	H50.0/22S	261
9025920000	H-BOX 4.0-16.0QMM	263
9025940000	H-LEERBOX 5 EINSÄTZE	263
9025960000	H0.75/14S W	255
9025970000	H1.0/14S GE	255
9025980000	H1.5/14S R	255
9026010000	H4.0/18 GR SV	254
9026010000	H4.0/18 GR SV	257
9026010000	H4/17 GRAU	263
9026030000	H0.34/10 TK SV	254
9026050000	H0.25/10 HBL SV	254
9026060000	H0.5/14 OR SV	254
9026070000	H0.75/14 W SV	254
9026080000	H1.0/14 GE SV	254
9026090000	H1.5/14 R SV	254
9026100000	H2.5/15 BL SV	254
9026100000	H2.5/15 BL SV	257
9028200000	H70.0/37 GE	254
9028210000	H95.0/44 R	254
9028220000	H120.0/50 BL	254
9028230000	H150.0/54 GE	254
9028250000	H0.14/10T BR SV	259
9028260000	H0.5/12 OR SV	254
9028270000	H0.5/16 OR SV	254
9028280000	H0.75/12 W SV	254
9028290000	H0.75/16 W SV	254
9028300000	H0.75/18 W SV	254
9028310000	H1.0/12 GE SV	254
9028320000	H1.0/16 GE SV	254
9028340000	H1.0/18 GE SV	254
9028350000	H1.5/16 R SV	254
9028360000	H1.5/14DS SW SV	255
9028490000	H2.5/12DS BL	255
9028580000	H0.75/14DS GR	255
9028680000	CRIMP-SET PZ 6 ROTO L	223
9028690000	CRIMP-SET PZ 6 ROTO L D	223
9028740000	CRIMP-SET PZ 6/5	223
9028770000	CRIMP-SET STRIPAX PLUS	223
9028780000	CRIMP-SET STRIPAX PLUS D	223

9030000000

9036200000	H2.5/12TS GR	255
9036210000	H2.5/16 TS GR	255
9036220000	H2.5/16DS BL	255
9036240000	H120.0/32	261
9036250000	H150.0/32	261
9036260000	H185.0/32	261
9036330000	H1.0/22DS R ZH	258
9037200000	H0.5/14 ZH OR	260
9037210000	H0.5/16 ZH OR	260
9037220000	H0.5/18 ZH OR	260
9037320000	H6.0/23 ZH SW	256
9037330000	H6.0/29 ZH SW	256
9037340000	H10.0/24 ZH EB	256
9037350000	H10.0/30 ZH EB	256
9037360000	H16.0/29 ZH GN	256
9037370000	H16.0/38 ZH GN	256
9037380000	H0.5/14D ZH W	258
9037390000	H0.5/16D ZH W	258
9037400000	H0.5/18D ZH W	258
9037410000	H0.75/14D ZH GR	258
9037420000	H0.75/16D ZH GR	258
9037430000	H0.75/24D ZH GR	258
9037440000	H1.0/15D ZH R	258
9037440000	H1.0/15D ZH R	260
9037450000	H1.0/19D ZH R	258
9037450000	H1.0/19D ZH R	260
9037460000	H1.0/25D ZH R	258
9037460000	H1.0/25D ZH R	260
9037470000	H1.5/16D ZH SW	258
9037470000	H1.5/16D ZH SW	260
9037480000	H1.5/20D ZH SW	258
9037480000	H1.5/20D ZH SW	260
9037490000	H1.5/26D ZH SW	258
9037490000	H1.5/26D ZH SW	260
9037500000	H2.5/19D ZH BL	256
9037500000	H2.5/19D ZH BL	258
9037510000	H2.5/21D ZH BL	256
9037510000	H2.5/21D ZH BL	258
9037520000	H2.5/27D ZH BL	256
9037520000	H2.5/27D ZH BL	258
9037530000	H4.0/22D ZH GR	256
9037530000	H4.0/22D ZH GR	258
9037540000	H4.0/28D ZH GR	256
9037540000	H4.0/28D ZH GR	258
9037550000	H6.0/23D ZH GE	258
9037560000	H6.0/29D ZH GE	258
9037570000	H10.0/24D ZH R	258
9037580000	H10.0/30D ZH R	258
9037590000	H16.0/29D ZH BL	258
9037600000	H16.0/38D ZH BL	258
9037610000	H0.75/14T ZH HBL	260
9037620000	H0.75/16T ZH HBL	260

ご注文形番	形式	頁
9037630000	H0.75/24T ZH HBL	260
9037640000	H2.5/19T ZH GR	260
9037650000	H2.5/21T ZH GR	260
9037660000	H2.5/27T ZH GR	260
9037670000	H4.0/22T ZH OR	260
9037680000	H4.0/28T ZH OR	260
9037690000	H6.0/23T ZH GN	260
9037700000	H6.0/29T ZH GN	260
9037710000	H10.0/24T ZH BR	260
9037720000	H10.0/30T ZH BR	260
9037730000	H16.0/29T ZH W	260
9037740000	H16.0/38T ZH W	260

9040000000

9046230000	H2.5/14S BL SV	255
------------	----------------	-----

9050000000

9050340000	ERSATZMESSER STRIPAX PL	217
------------	-------------------------	-----

9200000000

9201610000	WQV PEN 50N	189
9201630000	WQV PEN 95N/120N	190
9202830000	H0.75/19DS ZH GR	258
9202840000	H0.75/19TS ZH HBL	260
9202900000	H0.5/16S OR	255
9202910000	H0.5/16 DS W	255
9203620000	H10.0/22S EB	255
9203630000	H4.0/20DS GR	255
9204090000	H0.34/11 S TK	255
9204240000	H0.75/15S W	255
9205270000	ZUB MULTIMETER	117
9205270000	ZUB MULTIMETER	118
9205270000	ZUB MULTIMETER	119
9205270000	ZUB MULTIMETER	120

9420000000

9426770000	H2.5/14TS GR	255
------------	--------------	-----

9450000000

9451000000	H35.0/30S	261
------------	-----------	-----

9510000000

9512190000	WDU 70N/35	176
9512200000	WPE 70N/35	190
9512240000	WQV 70N/2	176
9512240000	WQV 70N/2	206
9512250000	WQV 70N/3	176
9512250000	WQV 70N/3	206
9512260000	WAD 20 GE WSD	176
9512260000	WAD 20 GE WSD	177
9512420000	WDU 70N/35 BL	176

9520000000

9525840000	WQV 70N-PEN	190
------------	-------------	-----

9530000000

9531290000	WQV 70N/4	176
9531290000	WQV 70N/4	206
9537550000	SIHA 1/G20	197
9537560000	SIHA 1/G20 10-36V	197
9537640000	SIHA 2/G20 140-250V	157
9537680000	SIHA STRAP	248

9540000000

9540000000	ZEW 35	124
9540000000	ZEW 35	134
9540000000	ZEW 35	135
9540000000	ZEW 35	136
9540000000	ZEW 35	137
9540000000	ZEW 35	138
9540000000	ZEW 35	139
9540000000	ZEW 35	140
9540000000	ZEW 35	141
9540000000	ZEW 35	142
9540000000	ZEW 35	143
9540000000	ZEW 35	144
9540000000	ZEW 35	146
9540000000	ZEW 35	147
9540000000	ZEW 35	148
9540000000	ZEW 35	149
9540000000	ZEW 35	150
9540000000	ZEW 35	151
9540000000	ZEW 35	152
9540000000	ZEW 35	153
9540000000	ZEW 35	156
9540000000	ZEW 35	157
9540000000	ZEW 35	165

Lined writing area with horizontal dashed lines.

レール式端子台カタログ Klippon Connect シリーズ

発行：2024年4月
IDEC株式会社
大阪市淀川区西宮原2-6-64 〒532-0004

編集：IDEC株式会社

©本書に集録したものは全て当社に著作権があります。
無断の複製は固くお断りします。

記載されている社名及び商品名は、各社の登録商標です。
本書の記載内容は、2024年4月現在の情報にもとづいております。

仕様、その他の記載内容は、予告なしに変更する
場合がありますので、あらかじめご了承ください。

〈販売元〉

IDEC株式会社

〒532-0004 大阪市淀川区西宮原2-6-64

 jp.idec.com



お問合せはこちらから

- 本製品はWeidmüller社製品です。
- 本カタログ中に記載されている社名及び商品名はそれぞれ各社が商標または登録商標として使用している場合があります。
- 仕様、その他記載内容は予告なしに変更する場合があります。

P1716-6 本カタログ記載の情報は、2024年4月現在のものです。



Innovation by



Klippon Connectシリーズ
AWPD 電位分配端子台

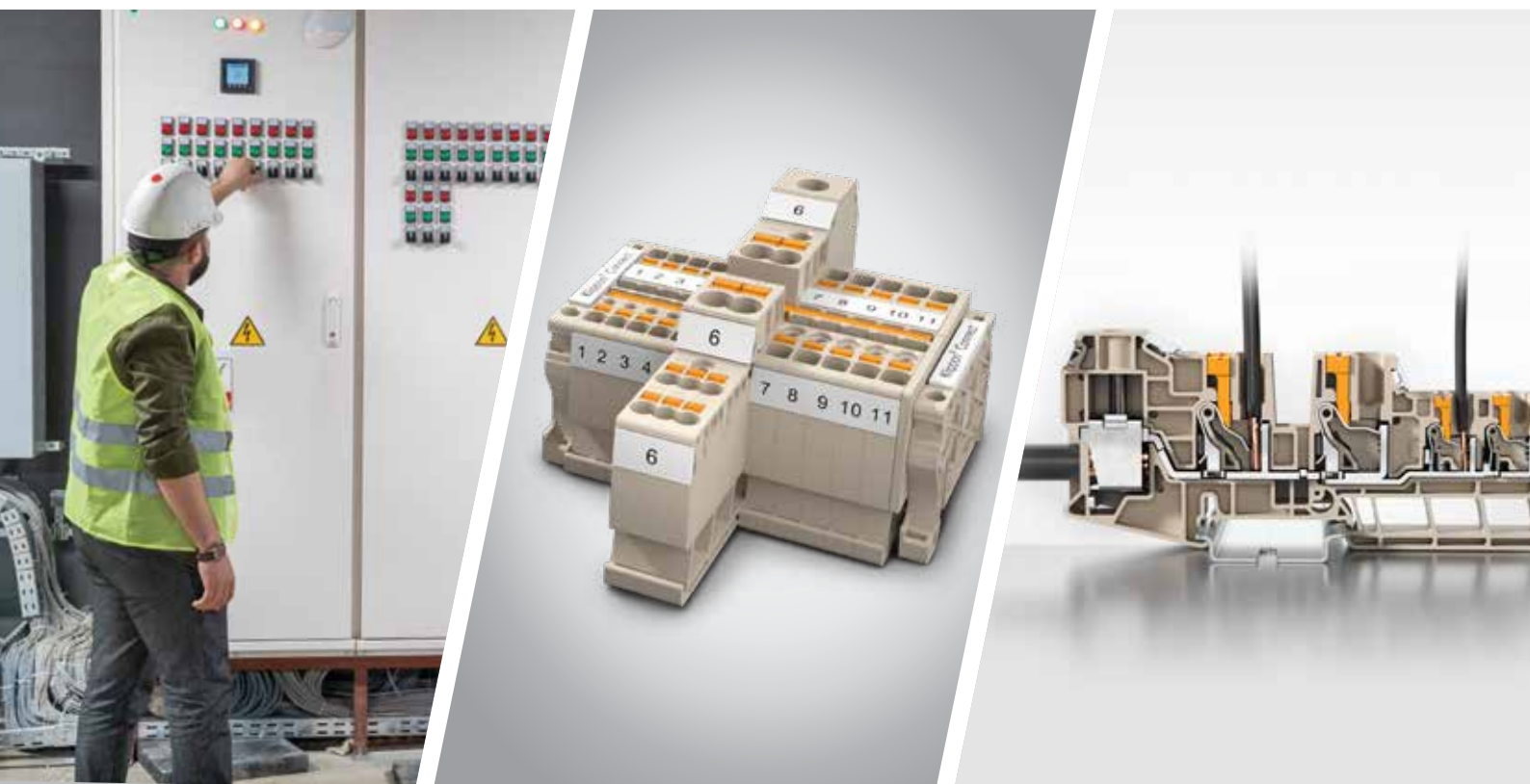

電位分配端子台の Push-in式登場

ねじとPush-in接続技術の利点を組み合わせ、
大容量電力の高速電位分配を実現

IDEC株式会社

大容量電力の高速電位分配を実現

ねじとPush-in接続技術の利点を組み合わせた
Klippon Connect AWPD 電位分配端子台登場!

Klippon Connect Aシリーズに対応

AWPD電位分配端子台は、Klippon Connect Aシリーズの端子台（断面積1.5～6mm²）と互換性があります。これにより、アプリケーション内で柔軟性が確保されます。（詳細はP6をご覧ください。）

コンパクトで堅牢なデザイン

狭いキャビネット内でもコンパクトで堅牢な設計を実現するなど、幅広い機能を備えています。

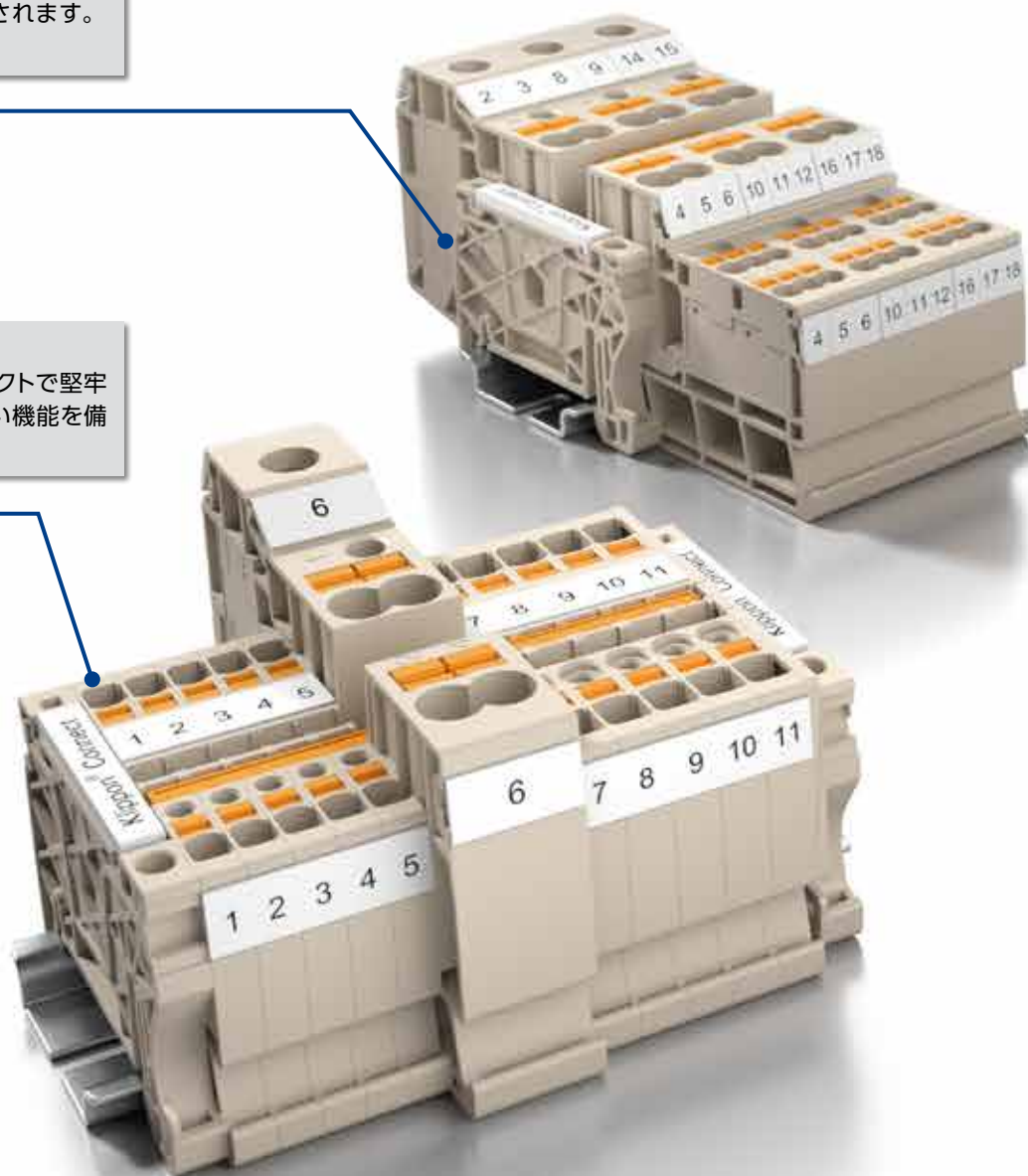

*) 本製品はWeidmüller社製品です。

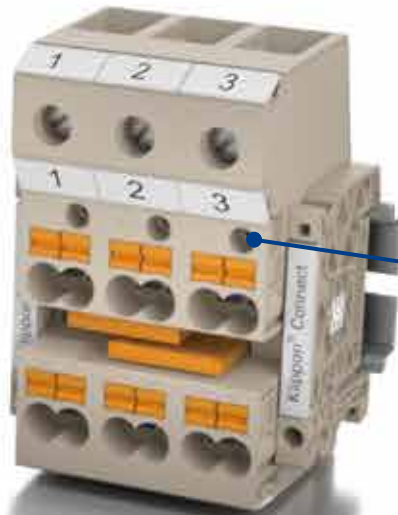

標準化されたテストポイント

直径2.0mmに標準化されたテストポイントにより、Klippon Connect Aシリーズのすべての端子台で、簡単に導通確認のテストが可能です。



識別可能な接点

回路面図上の接続端子が明確に割り当てられるように、端子台の各端子には識別マークを付けることができます。

クランプヨークとPush-in技術の利点を1つの製品に

ねじ接続(1端子)から、Push-in接続(4または10端子)へ、限られた制御盤内スペースでの電位分配に有効。

クランプヨーク技術を採用したねじ結合電源は、端子台の側面から、信頼性と実績のあるクランプヨーク技術を用いたねじ接続で供給されます。

Push-in技術を活用したばね接続電位は、端子台の上部にある省スペースのPush-in接続を介して分配されます。安全で信頼性の高い接続は、要求の厳しい用途でも、優れた安全性と操作性を保証します。

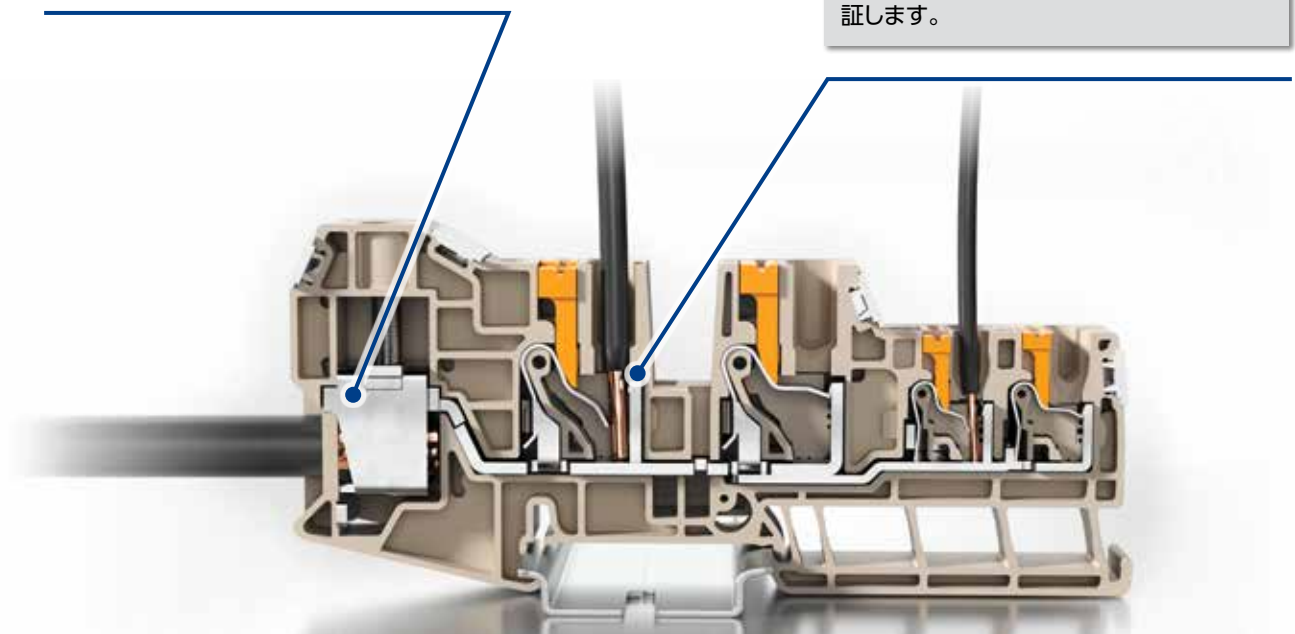

□ 形番

AWPD 35 4X10
AWPD 35 4X6/6X2.5

AW - PD - 35 - 4X10

①シリーズ名

A : Aシリーズ
W : Wシリーズ

②製品種別

PD : 電位分配 (Power Distribution)

④出力側 (Push-in)

電位分配数と電線断面積

4X10 : 分配数4、電線断面積10mm²

4X6/6X2.5 : 分配数4、電線断面積6mm² /
分配数6、電線断面積2.5mm²

③入力側 (ねじ)

電線断面積

35 : 35mm²

AWPD 35 4X6/6X2.5

35 mm²

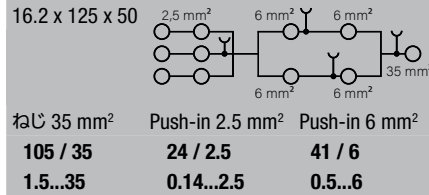

AWPD 35 4X10

35 mm²

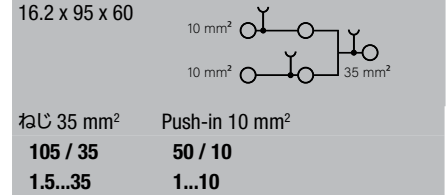

幅/長さ/高さ	mm
最大電流/最大接続電線サイズ	A/mm ²
接続電線範囲	mm ²

技術データ

IEC 60947-1			
	ねじ	35 mm ²	V
定格電圧	ねじ	35 mm ²	V
	Push-in	2.5 mm ²	V
	Push-in	6 mm ²	V
	Push-in	10 mm ²	V
定格電流	ねじ	35 mm ²	A
	Push-in	2.5 mm ²	A
	Push-in	6 mm ²	A
	Push-in	10 mm ²	A
定格電線断面積	ねじ	35 mm ²	mm ²
	Push-in	2.5 mm ²	mm ²
	Push-in	6 mm ²	mm ²
	Push-in	10 mm ²	mm ²
定格インパルス耐電圧/汚染度			
IEC 60947-1 規格			
UL 94 可燃性定格			
認証			
接続電線 (H05V/H07V)			
単線 / より線	mm ²		
細より線 / フェール付より線	mm ²		
被覆剥き長さ / ドライバ刃先サイズ	mm / mm		
締付トルク	Nm		

IEC 60947-1			
	ねじ 35 mm ²	Push-in 2.5 mm ²	Push-in 6 mm ²
IEC	1000	-	-
UL	1000	-	-
CSA	1000	-	-
1000	-	-	-
110	-	-	-
24	-	-	-
41	-	-	-
-	-	-	-
35	-	-	-
2.5	-	-	-
6	-	-	-
-	-	-	-
ねじ 35 mm ²	8kV / 3	8kV / 3	8kV / 3
B9	A3	A5	
V-0	V-0	V-0	

CE			
	ねじ 35 mm ²	Push-in 2.5 mm ²	Push-in 6 mm ²
1.5...35 / 1.5...35	0.5...4 / 0.14...2.5	0.5...10 / 0.5...6	
1.5...35 / 1.5...35	0.5...2.5 / 0.5...2.5	0.5...6 / 0.5...6	
17 / 1 x 5.5	10 / 0.6 x 3.5	12 / 1 x 5.5	
2.5			

IEC 60947-1			
	ねじ 35 mm ²	Push-in 10 mm ²	
IEC	1000	-	-
UL	-	-	-
CSA	-	-	-
1000	-	-	-
110	-	-	-
-	-	-	-
57	-	-	-
35	-	-	-
-	-	-	-
10	-	-	-
ねじ 35 mm ²	8kV / 3	8kV / 3	
B9	A6		
V-0	V-0		

CE			
	ねじ 35 mm ²	Push-in 10 mm ²	
1.5...35 / 1.5...35	1...10 / 1...10		
1.5...35 / 1.5...35	1...10 / 1...10		
17 / 1 x 5.5	18 / 1 x 5.5		
2.5			

注文データ

本体	ダークベージュ
----	---------

形番	在庫品	ご注文形番
AWPD 35 4X6/6X2.5	○	2728620000

形番	在庫品	ご注文形番
AWPD 35 4X10	○	2728630000

アクセサリ

ショートバー (渡り金具)	
1.5 mm ²	2極
	10極
2.5 mm ²	2極
	10極
6 mm ²	2極
	10極
6 mm ²	2極
	4極
止め金具	
	ダークベージュ
テストアダプタ	
	1極
	1極
ドライバ	
2.5 mm ² Push-in	標準
6 mm ² Push-in	標準
10 mm ² Push-in	標準
35 mm ² ねじ	標準
端子台マーカ	

形番	許容電流	梱包数	ご注文形番
ZQV 1.5N/2	17.5 A	60	1985410000
ZQV 1.5N/10	17.5 A	20	1985580000
ZQV 2.5N/2	24 A	60	1527540000
ZQV 2.5N/10	24 A	20	1527690000
ZQV 4N/2	32 A	60	1527930000
ZQV 4N/10	32 A	20	1528090000
ZQV 6N/2	41 A	60	1985740000
ZQV 6N/10	41 A	60	1985780000
AEB 35 SCL/1 VO		50	2661280000
ATPG 1.5-10 L		50	1991890000
PS 2.0 MC		20	3100000000
S3TL-D06-35-100		1	S3TL-D06-35-100
SDIS 1.0X5.5X125		1	2749850000
DEK 5/5 PLUS MC NE WS	1000		1854490000
DEK 5/5 MM WS	800		2007110000
DEK 8/5 MM WS	800		2007150000
WS-A 8/16 MM WS	200		2619910000

形番	許容電流	梱包数	ご注文形番
ZQV 1.5N/2	17.5 A	60	1985410000
ZQV 1.5N/10	17.5 A	20	1985580000
ZQV 2.5N/2	24 A	60	1527540000
ZQV 2.5N/10	24 A	20	1527690000
ZQV 4N/2	32 A	60	1527930000
ZQV 4N/10	32 A	20	1528090000
ZQV 6N/2	41 A	60	1985740000
ZQV 6N/10	41 A	60	1985780000
AEB 35 SCL/1 VO		50	2661280000
ATPG 1.5-10 L		50	1991890000
PS 2.0 MC		20	3100000000
S3TL-D06-35-100		1	S3TL-D06-35-100
SDIS 1.0X5.5X125		1	2749850000
DEK 5/5 PLUS MC NE WS	1000		1854490000
DEK 5/5 MM WS	800		2007110000
DEK 8/5 MM WS	800		2007150000
WS-A 8/16 MM WS	200		2619910000

最大許容電流値と電位分配のバリエーション

AWPD 電位分配端子台には、断面積 1.5mm² または 35mm² の電線が接続できます。
 Klippon Connect A シリーズ端子台（断面積 1.5 ~ 6mm²）との組合わせによる使用可能な相互接続と最大許容電流値を含め、電位分配のバリエーションは下記表の通りです。



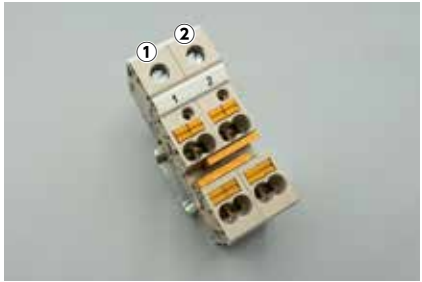

AWPD 35 4X10 最大許容電流値 I_{max}

出力端子台	ショートバー (渡り金具)	電線断面積	入力側ねじ接続 (35mm ²) 最大許容電流値 ①②
AWPD 35 4X10	ZQV 6N (41A)	35 mm ²	82 A

AWPD 35 4X6/6X2.5 最大許容電流値 I_{max}

出力端子台	ショートバー (渡り金具)	電線断面積	入力側ねじ接続 (35mm ²) 最大許容電流値 ①②
AWPD 35 4X6/6X2.5	ZQV 6N (41A)	35 mm ²	82 A

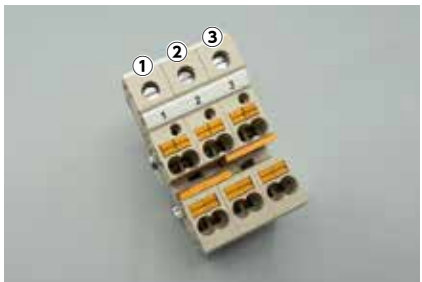

AWPD 35 4X10 最大許容電流値 I_{max}

出力端子台	ショートバー (渡り金具)	電線断面積	入力側ねじ接続 (35mm ²) 最大許容電流値 ①③ ②
AWPD 35 4X10	ZQV 6N (41A)	35 mm ²	41 A 82 A

AWPD 35 4X6/6X2.5 最大許容電流値 I_{max}

出力端子台	ショートバー (渡り金具)	電線断面積	入力側ねじ接続 (35mm ²) 最大許容電流値 ①③ ②
AWPD 35 4X6/6X2.5	ZQV 6N (41A)	35 mm ²	41 A 82 A

AWPD 35 4X6/6X2.5 最大許容電流値 I_{max}

出力端子台	ショートバー (渡り金具)	電線断面積	入力側ねじ接続 (35mm ²) 最大許容電流値	
			A B	C
A2C 1.5	ZQV 1.5N (17.5A)	35 mm ²	48 A	72 A
A3C 1.5	ZQV 1.5N (17.5A)	35 mm ²	48 A	72 A
A4C 1.5	ZQV 1.5N (17.5A)	35 mm ²	48 A	72 A
A2C 2.5	ZQV 2.5N (24A)	35 mm ²	68 A	76 A
A3C 2.5	ZQV 2.5N (24A)	35 mm ²	68 A	76 A
A4C 2.5	ZQV 2.5N (24A)	35 mm ²	68 A	76 A
A2C 4	ZQV 4N (32A)	35 mm ²	76 A	76 A
A3C 4	ZQV 4N (32A)	35 mm ²	76 A	76 A
A4C 4	ZQV 4N (32A)	35 mm ²	76 A	76 A
A2C 6	ZQV 6N (41A)	35 mm ²	76 A	82 A
A3C 6	ZQV 6N (41A)	35 mm ²	76 A	82 A

AWPD 35 4X10 最大許容電流値 I_{max}

出力端子台	ショートバー (渡り金具)	電線断面積	入力側ねじ接続 (35mm ²) 最大許容電流値	
			A B	C
A2C 1.5	ZQV 1.5N (17.5A)	35 mm ²	48 A	72 A
A3C 1.5	ZQV 1.5N (17.5A)	35 mm ²	48 A	72 A
A4C 1.5	ZQV 1.5N (17.5A)	35 mm ²	48 A	72 A
A2C 2.5	ZQV 2.5N (24A)	35 mm ²	68 A	76 A
A3C 2.5	ZQV 2.5N (24A)	35 mm ²	68 A	76 A
A4C 2.5	ZQV 2.5N (24A)	35 mm ²	68 A	76 A
A2C 4	ZQV 4N (32A)	35 mm ²	76 A	76 A
A3C 4	ZQV 4N (32A)	35 mm ²	76 A	76 A
A4C 4	ZQV 4N (32A)	35 mm ²	76 A	76 A
A2C 6	ZQV 6N (41A)	35 mm ²	76 A	82 A
A3C 6	ZQV 6N (41A)	35 mm ²	76 A	82 A

A

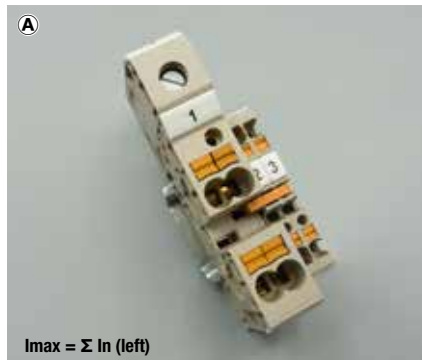

I_{max} = Σ I_n (left)

B

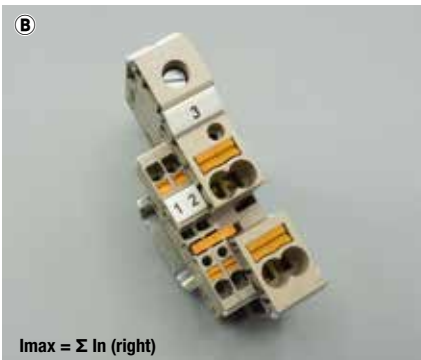

I_{max} = Σ I_n (right)

C

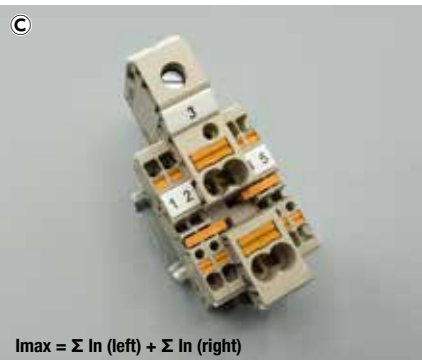

I_{max} = Σ I_n (left) + Σ I_n (right)

ご注文・ご使用に際してのご承諾事項

平素は弊社販売の製品をご愛顧いただき誠にありがとうございます。
弊社発行のカタログ・仕様書等（以下「カタログ類」と総称します）に記載された製品をご注文いただく際、下記ご承諾事項に記載の条件等を適用いたします。これらの内容をご確認・ご承諾のうえご注文ください。

1. カタログ類の記載内容についての注意事項

- (1) 本カタログに記載の当該製品の定格値、性能値、仕様値は、単独検査における各条件のもとで得られた値であり、複合条件のもとで得られる値を保証するものではありません。
また、使用環境、使用条件によって耐久性が異なります。
- (2) カタログ類に記載の参考データ、参考値はご参考用ですので、その範囲で常に正常に動作することを保証するものではありません。
- (3) カタログ類に記載の当該製品の仕様・外観および付属品は、改善またはその他の事由により、予告なしに変更や販売の中止をすることがあります。
- (4) カタログ類の記載内容は予告なしに変更することがあります。

2. 用途についての注意事項

- (1) 当該製品を他の製品と組み合わせて使用される場合、適合すべき法規・規制または規格をご確認ください。
また、お客様が使用されるシステム、機械、装置等への当該製品の適合性は、実使用条件にてお客様ご自身でご確認ください。弊社は、当該製品との適合性について責任は一切負いません。
- (2) カタログ類に記載の利用事例、アプリケーション事例はご参考用ですので、ご採用に際しては機器・装置等の性能や安全性をご確認のうえ、ご使用ください。また、これらの事例について、当該製品を使用する権利をお客様に許諾するものではなく、知的財産権を保有することや第三者の知的財産権を侵害しないことを弊社が保証するものではありません。
- (3) 当該製品をご使用の際には、次に掲げる事項に十分注意して実施してください。
 - ① 定格および性能に対し余裕のある当該製品の利用
 - ② 当該製品が故障しても他に危険や損害を生じさせない冗長設計、誤動作防止設計などの安全設計
 - ③ お客様のシステム、機械、装置等に使用される当該製品が、仕様どおりの性能、機能を発揮できるように、配電、設置されていること
- (4) 性能が劣化した状態で当該製品を引き続き使用されますと、絶縁劣化等により異常発熱、発煙、発火等のおそれがあります。当該製品、およびそれを使用したシステム、機械、装置等の定期的な保守を行ってください。
- (5) 当該製品は、一般工業製品向けの汎用品として開発、製造された製品です。次に掲げる用途での使用は意図しておらず、お客様がこれらの用途で当該製品を使用した場合、お客様と弊社との間で別途の合意がない限り、弊社は当該製品について一切保証いたしません。
 - ① 原子力制御設備、輸送設備（鉄道・航空・船舶・車両・乗用機器など）、宇宙設備、昇降設備、医療機器、安全装置、その他生命・身体に危険を及ぼす可能性のある設備・機器など高度な安全性が要求される用途での使用
 - ② ガス・水道・電気等の供給システム、24時間連続運転システム、決済システムなど高度な信頼性が要求される用途での使用
 - ③ 屋外での設備、化学的汚染または電磁的影響を受ける可能性のある環境での用途など、カタログ類に記載された仕様や条件・環境の範囲を逸脱して取り扱われる、または使用される可能性のある用途での使用

なお、お客様が上記の用途での使用を望まれる場合には、必ず弊社の問合せ窓口までご相談をお願いいたします。

3. 検査

ご購入いただきました当該製品につきましては、遅滞なく検査を行っていただくとともに、検査前または検査中の取り扱いにつきましては、管理保全に十分にご留意ください。

4. 保証内容

(1) 保証期間

当該製品の保証期間は、ご購入後またはご指定の場所に納入後1年間といたします。ただし、カタログ類に別途の記載がある場合やお客様と弊社との間で別途の合意がある場合は、この限りではありません。

(2) 保証範囲

上記保証期間中に弊社側の責により当該製品に故障が生じた場合は、その製品の交換または修理を、その製品のご購入場所・納入場所、または弊社サービス拠点において無償で実施いたします。ただし、故障の原因が次に該当する場合は、この保証の対象範囲から除外いたします。

- ① カタログ類に記載されている条件・環境の範囲を逸脱した取り扱いまたは使用による場合
- ② 当該製品以外の原因の場合
- ③ 弊社以外による改造または修理による場合
- ④ 弊社以外の者によるソフトウェアプログラムによる場合
- ⑤ 当該製品本来の使い方以外の使用による場合
- ⑥ 取扱説明書、カタログ類の記載に従って、保守部品の交換、アクセサリ類の取り付けなどが正しくされていなかったことによる場合
- ⑦ 弊社からの出荷当時の科学・技術の水準では予見できなかった場合
- ⑧ その他弊社側の責ではない原因による場合（天災、災害など不可抗力による場合を含む）

なお、ここでの保証は、当該製品単体の保証を意味するもので、当該製品の故障により誘発される損害は保証の対象から除かれるものとします。

5. 責任の制限

本ご承諾事項に記載の保証が当該製品に関する保証のすべてであり、また、弊社は、当該製品に起因して生じた特別損害、間接損害、付随的損害、または消極損害に関して、一切の責任を負いません。

6. サービス範囲

当該製品の価格には、技術者派遣等のサービス費用は含んでおりませんので、次の場合は別途費用が必要となります。

- (1) 取付調整指導および試運転立ち合い（アプリケーション用ソフトの作成、動作試験等を含む）
- (2) 保守点検、調整および修理
- (3) 技術指導および技術教育
- (4) お客様のご指定による製品試験または検査

7. 輸出管理

当該製品または技術資料を輸出または非居住者に提供する場合は、安全保障貿易管理に関する日本および関係各国の法令・規制に従ってください。

以上の内容は、日本国内での取引および使用を前提とするものです。日本以外での取引及びご使用に関しては弊社の問合せ窓口までご相談をお願いいたします。また、海外のみで販売している当該製品に関する保証は日本国内では一切行いません。

〈販売元〉

IDEC株式会社

〒532-0004 大阪市淀川区西宮原2-6-64

- 本製品はWeidmüller社製品です。
- 本カタログ中に記載されている社名及び商品名はそれぞれ各社が商標または登録商標として使用している場合があります。
- 仕様、その他記載内容は予告なしに変更する場合があります。

P1763-2 本カタログ記載の情報は、2022年3月現在のものです。

 jp.idec.com



お問合せはこちらから



Innovation by



Klippon Connectシリーズ

WPD 電力供給端子台



多様な電気回路の 効率的な配電・給電

省スペースで幅広い接続形態に対応

IDEC株式会社

WPD x3xシリーズ

安全で効率的な設置・配線

アルミニウムや銅の導体を簡単かつ安全に接続

各種制御盤や配電盤、各種機械や装置では、多くの性能、機能を詰め込んだ小型のコンポーネントが求められます。さらに、銅に代わって低コストで軽量のアルミニウム電線も使用されることがあるため、異なるタイプの接続ケーブルに対応する柔軟性が求められます。

WPD 電力供給端子台は小型でアルミニウムや銅の導体を簡単かつ安全に接続でき、補助電源やモニタ接続も可能です。直取付け、または DIN レールへの取付けが可能です。



コンパクトかつ堅牢なデザイン
幅広い機能を備えたコンパクトかつ堅牢なデザイン。

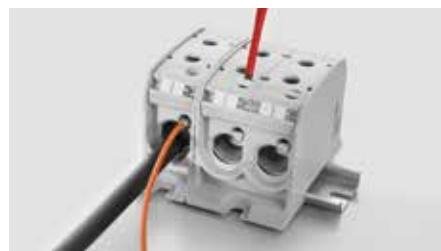

制御用接続ライン
電源ラインを切断することなく、小型補助電源や監視ラインを接続できます。



簡単で柔軟な取付け
直取付けと、EN 60715 および EN 50022 に準拠した 35mm の DIN レール取付けが可能です。



ソケットレンチセット
高合金クロムバナジウム鋼製の表面を高品質に仕上げた SK WSD-S 六角レンチ (DIN ISO 2936 L (DIN 911)) をアクセサリとして提供しております。

*) 本製品はWeidmüller社製品です。

WPD 130 (1極1列)
WPD 230 (1極2列)
WPD 330 (3極)

50 mm²



WPD 130

WPD 230

WPD330

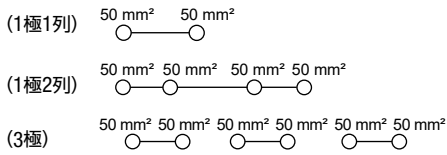

幅/高さ/長さ	mm
最大電流/最大接続電線サイズ	A/mm ²
接続電線範囲	mm ²

22/45/70 (1極1列)、35.6/45/70 (1極2列)、
56.5/45/70 (3極)
150 / 50
4...50

技術データ

IEC 60947-7-1

定格データ	
定格電圧	V
定格電流	A
定格電線断面積	mm ²
定格インパルス耐電圧/汚染度	
過電圧カテゴリ/UL 94 可燃性定格	

IEC	UL	CSA	EN 60079-7
1000	1000	1000	880
120	150	150	150
50	AWG 12...1/0	AWG 12...1/0	50
8 kV / 3			
III / V-0			

認証



接続電線 (H05V/H07V)	
単線 / より線	mm ²
フェールル付より線	mm ²
被覆剥き長さ / ソケットレンチサイズ	mm/-
締付トルク	Nm

定格電線範囲	
6...50 / 6...50	
4...35	
16 / M10 (SW 5 mm)	
P18~19をご覧ください。	

注文データ

本体	
	ライトグレー
	ブルー
	グリーン
	ブラウン
	ブラック
	ブラウン/ブラック/ライトグレー
	グリーン/ライトグレー/ブルー

形番	極数	梱包数	在庫品	ご注文形番
WPD 130 1X50/1X50 GY	1極1列	9	○	2502530000
WPD 230 2X50/2X50 GY	1極2列	5	-	2502580000
WPD 330 3X50/3X50 3XGY	3極	3	○	2502620000
WPD 130 1X50/1X50 BL	1極1列	9	-	2502540000
WPD 230 2X50/2X50 BL	1極2列	5	-	2502590000
WPD 130 1X50/1X50 GN	1極1列	9	-	2502550000
WPD 230 2X50/2X50 GN	1極2列	5	-	2502600000
WPD 130 1X50/1X50 BN	1極1列	9	-	2502560000
WPD 230 2X50/2X50 BN	1極2列	5	-	2502610000
WPD 130 1X50/1X50 BK	1極1列	9	-	2502570000
WPD 230 2X50/2X50 BK	1極2列	5	-	2502950000
WPD 330 3X50/3X50 1XBN/1XBK/1XGY 3極	3極	3	-	2502650000
WPD 330 1XGY/1XBL/1XGN	3極	3	-	2502640000

アクセサリ

保護カバー	
	ライトグレー
止め金具	
	グレー
	ブラック
ソケットレンチ	
端子台マーカ	

形番	梱包数	ご注文形番
WPDPC X30 GY	54	2503330000
WEW 35/2 GR 7042	100	1859200000
AEB 35 SC/1 BK	50	2475310000
SK WSD-S 1,5-10,0	1	9008850000
DEK 5/5 MC NE WS	1000	1609801044
WS 8/5 MM WS	800	2007150000

WPD 131 (1極1列)
WPD 231 (1極2列)

95 mm²

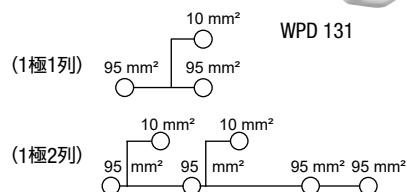

幅/高さ/長さ	mm
最大電流/最大接続電線サイズ	A/mm ²
接続電線範囲	mm ²

28/57/93 (1極1列)、47/57/93 (1極2列)

232 / 95

10…95

技術データ

定格データ

定格電圧	V
定格電流	A
定格電線断面積	95 mm ² mm ²
補助接続	10 mm ² mm ²
定格インパルス耐電圧/汚染度	
過電圧カテゴリ/UL 94 可燃性定格	

認証

IEC 60947-7-1

IEC	UL	CSA	EN 60079-7
1000	1000	1000	880
232 (1極1列)	200	200	232
464 (1極2列)			
95	AWG 8…3/0	AWG 8…3/0	95
6	AWG 16…8	AWG 16…8	6
8 kV / 3			
III / V-0			



接続電線 (H05V/H07V)

単線 / より線	95 mm ² mm ²
補助接続	10 mm ² mm ²
フェール付より線	95 mm ² mm ²
補助接続	10 mm ² mm ²
被覆剥き長さ / ソケットレンチサイズ	95 mm ² mm/-
被覆剥き長さ / ドライバサイズ	補助接続 10 mm ² mm/-
締付トルク	Nm

定格電線範囲

10…95 / 10…95
1.5…10 / 1.5…10
16…70
1.5…6
26 / M14 (SW 6)
10 / M4 (+/- PZ2)
P18～19をご覧ください。

注文データ

本体	
ライトグレー	
ブルー	
グリーン	
ブラウン	
ブラック	

形番	極数	梱包数在庫品	ご注文形番
WPD 131 1X95/1X95 GY	1極1列	2 ○	2503090000
WPD 231 2X95/2X95 GY	1極2列	1 -	2502700000
WPD 131 1X95/1X95 BL	1極1列	2 -	2502660000
WPD 231 2X95/2X95 BL	1極2列	1 -	2502710000
WPD 131 1X95/1X95 GN	1極1列	2 -	2502670000
WPD 231 2X95/2X95 GN	1極2列	1 -	2502720000
WPD 131 1X95/1X95 BN	1極1列	2 -	2502680000
WPD 231 2X95/2X95 BN	1極2列	1 -	2502730000
WPD 131 1X95/1X95 BK	1極1列	2 -	2502690000
WPD 231 2X95/2X95 BK	1極2列	1 -	2502740000

アクセサリ

保護カバー	ライトグレー
止め金具	グレー ブラック
ソケットレンチ	
ドライバ	
端子台マーカ	

形番	梱包数	ご注文形番
WPDPC X31 GY	20	2503370000
WEW 35/2 GR 7042	100	1859200000
AEB 35 SC/1 BK	50	2475310000
SK WSD-S 1.5-10,0	1	9008850000
SDK PZ2 X 100	1	2749450000
DEK 5/5 MC NE WS	1000	1609801044
WS 8/5 MM WS	800	2007150000

WPD 132 (1極1列)
WPD 232 (1極2列)

185 mm²

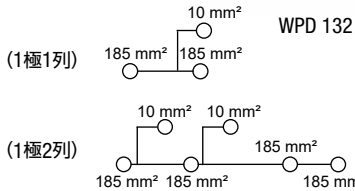

幅/高さ/長さ	mm
最大電流/最大接続電線サイズ	A/mm ²
接続電線範囲	mm ²

37.5/73.5/105(1極1列)、67.6/73.5/105(1極2列)
353 / 185
25...185

技術データ

定格データ	
定格電圧	V
定格電流	A
定格電線断面積	185 mm ² mm ²
補助接続	10 mm ² mm ²
定格インパルス耐電圧/汚染度	
過電圧カテゴリ/UL 94 可燃性定格	

IEC 60947-7-1

IEC	UL	CSA	EN 60079-7
1000	1000	1000	1100
353 (1極1列)	310	310	353
706 (1極2列)			
185	AWG 4...kcmil 350	AWG 4...kcmil 350	185
6	AWG 16...8	AWG 16...8	6
8 kV / 3			
III / V-0			

認証

CCC CE (FI) (1極1列)

CCC CE cULus (FI) (1極2列)

接続電線 (H05V/H07V)

単線 / より線	185 mm ² mm ²
	補助接続 10 mm ² mm ²
フェール付より線	185 mm ² mm ²
	補助接続 10 mm ² mm ²
被覆剥き長さ / ソケットレンチサイズ	185 mm ² mm/-
被覆剥き長さ / ドライバサイズ	補助接続 10 mm ² mm/-
締付トルク	Nm

定格電線範囲

95...185 / 95...185
1.5...10 / 1.5...10
25...150
1.5...6
29 / M18 (SW 10)
10 / M4 (+/- PZ2)
P18~19をご覧ください。

注文データ

本体	ライトグレー
	ブルー
	グリーン
	ブラウン
	ブラック

形番	極数	梱包数	在庫品	ご注文形番
WPD 132 1X185/1X185 GY	1極1列	1	-	2502750000
WPD 232 2X185/2X185 GY	1極2列	1	-	2502800000
WPD 132 1X185/1X185 BL	1極1列	1	-	2502760000
WPD 232 2X185/2X185 BL	1極2列	1	-	2502810000
WPD 132 1X185/1X185 GN	1極1列	1	-	2502770000
WPD 232 2X185/2X185 GN	1極2列	1	-	2502820000
WPD 132 1X185/1X185 BN	1極1列	1	-	2502780000
WPD 232 2X185/2X185 BN	1極2列	1	-	2502830000
WPD 132 1X185/1X185 BK	1極1列	1	-	2502790000
WPD 232 2X185/2X185 BK	1極2列	1	-	2502840000

アクセサリ

保護カバー	ライトグレー
止め金具	グレー ブラック
ソケットレンチ	
ドライバ	
端子台マーカ	

形番	梱包数	ご注文形番
WPDPC X32 GY	12	2503380000
WEW 35/2 GR 7042	100	1859200000
AEB 35 SC/1 BK	50	2475310000
SK WSD-S 1,5-10,0	1	9008850000
SDK PZ2 X 100	1	2749450000
DEK 5/5 MC NE WS	1000	1609801044
WS 8/5 MM WS	800	2007150000

WPD 133 (1極1列) WPD 233 (1極2列)

300 mm²

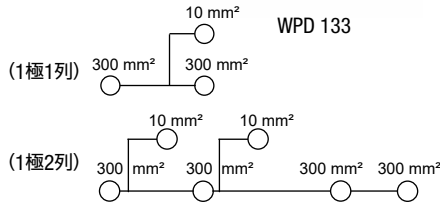

幅/高さ/長さ	mm
最大電流/最大接続電線サイズ	A/mm ²
接続電線範囲	mm ²

45/83.5/118 (1極1列)、82.6/83.5/118 (1極2列)
520 / 300
35...300

技術データ

定格データ	
定格電圧	V
定格電流	A
定格電線断面積	300 mm ² mm ²
	補助接続 10 mm ² mm ²
定格インパルス耐電圧/汚染度	
過電圧カテゴリ/UL 94 可燃性定格	
認証	

IEC 60947-7-1

IEC	UL	CSA	EN 60079-7
1000	1000	1000	1100
520 (1極1列)	420	420	340
1040 (1極2列)			
300	AWG 2...kcmil 600	AWG 2...kcmil 600	300
6	AWG 16...8	AWG 16...8	6
8 kV / 3			
III / V-0			



接続電線 (H05V/H07V)	
単線 / より線	300 mm ² mm ²
	補助接続 10 mm ² mm ²
フェール付より線	300 mm ² mm ²
	補助接続 10 mm ² mm ²
被覆剥き長さ / ソケットレンチサイズ	300 mm ² mm/-
被覆剥き長さ / ドライバサイズ	補助接続 10 mm ² mm/-
締付トルク	Nm

定格電線範囲	
150...300 / 150...300	
1.5...10 / 1.5...10	
35...240	
1.5...6	
34 / M24 (SW 12)	
10 / M4 (+/- PZ2)	
P18~19をご覧ください。	

注文データ

本体	
	ライトグレー
	ブルー
	グリーン
	ブラウン
	ブラック

形番	極数	梱包数	在庫品	ご注文形番
WPD 133 1X300/1X300 GY	1極1列	1	-	2502850000
WPD 233 2X300/2X300 GY	1極2列	1	-	2502900000
WPD 133 1X300/1X300 BL	1極1列	1	-	2502860000
WPD 233 2X300/2X300 BL	1極2列	1	-	2502910000
WPD 133 1X300/1X300 GN	1極1列	1	-	2502870000
WPD 233 2X300/2X300 GN	1極2列	1	-	2502920000
WPD 133 1X300/1X300 BN	1極1列	1	-	2502880000
WPD 233 2X300/2X300 BN	1極2列	1	-	2502930000
WPD 133 1X300/1X300 BK	1極1列	1	-	2502890000
WPD 233 2X300/2X300 BK	1極2列	1	-	2502940000

アクセサリ

保護カバー	
	ライトグレー
止め金具	
	グレー
	ブラック
ソケットレンチ	
	セット
ドライバ	
端子台マーカ	

形番	梱包数	ご注文形番
WPDPC X33 GY	8	2503390000
WEW 35/2 GR 7042	100	1859200000
AEB 35 SC/1 BK	50	2475310000
SK WSD-S 1,5-10,0	1	9008850000
SDK PZ2 X 100	1	2749450000
DEK 5/5 MC NE WS	1000	1609801044
WS 8/5 MM WS	800	2007150000

WPD x0xシリーズ

信頼性の高い効率的な電力分配方法

省スペースで幅広い組み合わせが可能

モータなどの機器への安全な電力供給は、工場や機械の稼働率を左右する重要な要素です。電線の断面積がますます大きくなり、パネル内のスペースが限られていることから、端子台や配電盤小型化への要求が高まり、開発者にとっては新たな課題となっています。Klippon Connectの配電関連の製品群は、計画段階でも優れた柔軟性を発揮します。また、多彩な組み合わせにより、様々な配電ニーズに対応し、コンパクトなパネル設計を可能にしています。

短時間での設置と柔軟な組み合わせが可能な Klippon Connect は、省スペースかつ、シンプルな配電接続やパネルの構築を可能にし、生産性の向上を実現します。これにより、配電システムの設計が顕著に効率化されます。



省スペース

- 小型構造、直列配置と渡り金具により柔軟に拡張可能。

柔軟性

- それぞれのアプリケーションに合わせて、幅広い組み合わせが可能。
- 国際規格に準拠しているため、世界各国で使用可能。

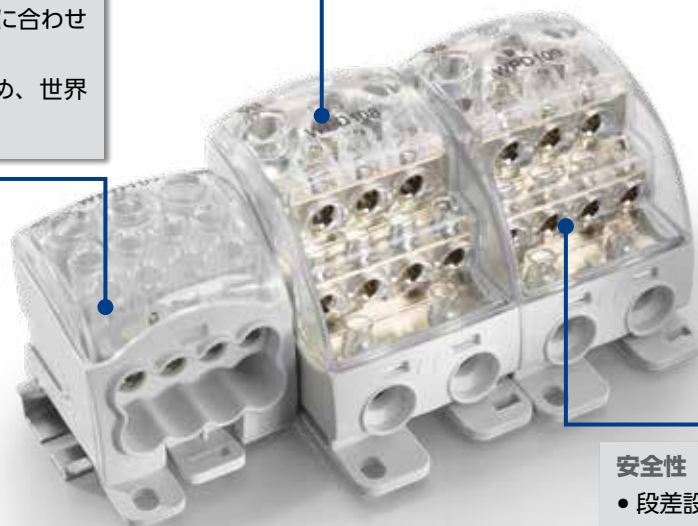

安全性

- 段差設計による安全な導体接続。
- EN 50274に準拠したフィンガープロテクト。
- 高SCCR定格端子台。



フレキシブルな取付け

DIN レールに垂直、平行方向どちらでも取付け可能。(WPD X01 ~ WPD X03 の 2 極以上の場合)



より多くのスペース、より多くのオプション、アルミニウム導体にも対応

ユーザーフレンドリーな設計により、省スペースな配電を迅速かつ効率的に実現します。また、スリムなデザインの WPD X01-X03 幹線用分岐端子は、スペースを大幅に節約できます。IEC 61238 Class A に準拠したアルミニウム導体の認証と、DC1000V の許容電圧により、複雑なアプリケーションのさまざまな要件を満たします。



WPD 100

25 mm²

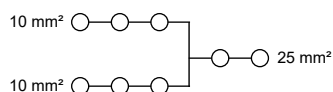

幅/高さ/長さ	mm
最大電流/最大接続電線サイズ	A/mm ²
接続電線範囲	mm ²

30.2 / 49 / 55.4
101 / 25
1.5...25

技術データ

定格データ	
定格電圧	V
定格電流	A
定格電線断面積	25 mm ² mm ²
定格インパルス耐電圧/汚染度	
過電圧カテゴリ/UL 94 可燃性定格	
認証	

DIN EN 60998-1, IEC 61238-1A			
IEC	UL	CSA	EN 60079-7
1000			
101			
25			
	8 kV / 3		
	III / V-0		



接続電線 (H05V/H07V)	
単線 / より線	25 mm ² mm ²
	10 mm ² mm ²
フェール付より線	25 mm ² mm ²
	10 mm ² mm ²
被覆剥き長さ / ドライバサイズ	25 mm ² mm/-
	10 mm ² mm/-
締付トルク	Nm

定格電線範囲	
2.5...25 / 2.5...25	
1.5...10 / 1.5...10	
1.5...16	
1.5...6	
17 / M6 (+/- PZ2)	
9 / M5 (+/- PZ2)	
P18~19をご覧ください。	

注文データ

本体	
	ライトグレー
	ブルー
	グリーン

形番	極数	梱包数	在庫品	ご注文形番
WPD 100 2X25/6X10 GY	1極	1	-	1561910000
WPD 100 2X25/6X10 BL	1極	1	-	1561920000
WPD 100 2X25/6X10 GN	1極	1	-	1561930000

アクセサリ

止め金具	
	ダークベージュ
	ダークベージュ

形番	梱包数	ご注文形番
WEW 35/2	100	1061200000
AEB 35 SC/1	50	1991920000

ドライバ	
	SDK PZ2 X 100

	1	2749450000
--	---	------------

WPD 101 (1極)
WPD 301 (3極)
WPD 401 (4極)
WPD 501 (5極)

25 mm²



WPD 101

WPD 301

WPD 401

WPD 501

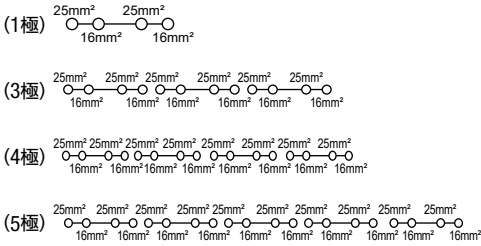

幅/高さ/長さ	mm
最大電流/最大接続電線サイズ	A/mm ²
接続電線範囲	mm ²

17.8/49.3/55.7 (1極)、53/49.3/55.7 (3極)、
71.6/49.3/55.7 (4極)、88.8/49.3/55.7 (5極)
101 / 25
1.5...25

技術データ

定格データ

定格電圧	V
定格電流	A
定格電線断面積	25 mm ² mm ²
定格インパルス耐電圧/汚染度	
過電圧カテゴリ/UL 94 可燃性定格	

認証

IEC 60947-7-1, DIN EN 6063-3-1

IEC	UL	CSA	EN 60079-7
1000	600	600	
152	85	90	
25	AWG 16...4	AWG 16...4	
	8 kV / 3		
	III / V-0		

CE c us (1極) (3極)
CE (4極) (5極)

接続電線 (H05V/H07V)

単線 / より線	16 mm ² mm ²
	25 mm ² mm ²
フェールル付より線	16 mm ² mm ²
	25 mm ² mm ²
被覆剥き長さ / ドライバサイズ	16 mm ² mm/-
	10 mm ² mm/-
締付トルク	Nm

定格電線範囲

2.5...25 / 2.5...25
4...25 / 4...25
1.5...16
2.5...16
19 / M6 (+/- PZ2)
19 / M6 (+/- PZ2)
P18~19をご覧ください。

注文データ

本体	
	ライトグレー
	ブルー
	グリーン
	ブラウン
	ブラック
	3xライトグレー/ブルー
	グリーン/3xライトグレー

形番	極数	梱包数	在庫品	ご注文形番
WPD 101 2X25/2X16 GY	1極	5	-	1560730000
WPD 301 2X25/2X16 3XGY	3極	2	-	1561130000
WPD 401 2X25/2X16 4XGY	4極	1	-	1561800000
WPD 501 2X25/2X16 5XGY	5極	1	-	1561750000
WPD 101 2X25/2X16 BL	1極	5	-	1560670000
WPD 101 2X25/2X16 GN	1極	5	-	1560650000
WPD 101 2X25/2X16 BN	1極	5	-	1561120000
WPD 101 2X25/2X16 BK	1極	5	-	1561100000
WPD 401 2X25/2X16 3XGY/1XBL	4極	1	-	1562130000
WPD 501 2X25/2X16 1XGN/3XGY/1XBL	5極	1	-	1562140000

アクセサリ

止め金具	
	ダークペーージュ
ドライバ	

形番	梱包数	ご注文形番
EW 35 DB	50	1269050000
SDK PZ2 X 100	1	2749450000



WPD 102 (1極1列)
WPD 202 (1極3列)
WPD 302 (3極)

35 mm²



WPD 102



WPD 202



WPD 302



(1極1列)

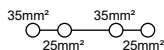

(1極3列)

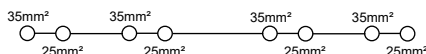

(3極)

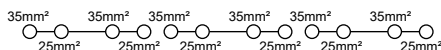

幅/高さ/長さ

mm

最大電流/最大接続電線サイズ

A/mm²

接続電線範囲

mm²

22.2/49.3/55.7 (1極1列)、43.2/49.3/55.7 (1極3列)、
66.6/49.3/55.7 (3極)

125 / 35

2.5…35

技術データ

定格データ

定格電圧	V
定格電流	A
定格電線断面積	35 mm ² mm ²
定格インパルス耐電圧/汚染度	
過電圧カテゴリ/ UL 94 可燃性定格	

IEC 60947-7-1, DIN EN 0603-3-1

IEC	UL	CSA	EN 60079-7
1000	600	600	
202	115	125	
35	AWG 14…2	AWG 14…2	
8 kV / 3			
III / V-0			

認証

CE cULus (1極1列)

CE (1極3列) (3極)

接続電線 (H05V/H07V)

単線 / より線	35 mm ² mm ²
	25 mm ² mm ²
フェール付より線	35 mm ² mm ²
	25 mm ² mm ²
被覆剥き長さ / ドライバサイズ	35 mm ² mm/-
	25 mm ² mm/-
締付トルク	Nm

定格電線範囲

4…35 / 4…35
4…35 / 4…35
2.5…25
2.5…25
22 / M6 (+/- PZ2)
18 / M6 (+/- PZ2)
P18～19をご覧ください。

注文データ

本体

ライトグレー
ブルー
グリーン
ブラウン
ブラック

形番	極数	梱包数	在庫品	ご注文形番
WPD 102 2X35/2X25 GY	1極1列	5	-	1561680000
WPD 202 4x35/4x25 GY	1極3列	2	-	1561730000
WPD 302 2X35/2X25 3XGY	3極	2	-	1561740000
WPD 102 2X35/2X25 BL	1極1列	5	-	1561640000
WPD 202 4x35/4x25 BL	1極3列	2	-	1561700000
WPD 102 2X35/2X25 GN	1極1列	5	-	1561670000
WPD 202 4x35/4x25 GN	1極3列	2	-	1561620000
WPD 102 2X35/2X25 BN	1極1列	5	-	1561650000
WPD 202 4x35/4x25 BN	1極3列	2	-	1561720000
WPD 102 2X35/2X25 BK	1極1列	5	-	1561630000
WPD 202 4x35/4x25 BK	1極3列	2	-	1561690000

アクセサリ

止め金具

ダークペーヂュ

ドライバ

--

形番	梱包数	ご注文形番
EW 35 DB	50	1269050000
SDK PZ2 X 100	1	2749450000

WPD 103

70 mm²

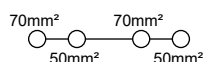

幅/高さ/長さ	mm
最大電流/最大接続電線サイズ	A/mm ²
接続電線範囲	mm ²

32.9 / 53.1 / 63
192 / 70
6...70

技術データ

定格データ	
定格電圧	V
定格電流	A
定格電線断面積	70 mm ² mm ²
定格インパルス耐電圧/汚染度	
過電圧カテゴリ/ UL 94 可燃性定格	

IEC 60947-7-1, DIN EN 0603-3-1

IEC	UL	CSA	EN 60079-7
1000	600	600	
300	160	160	
70	AWG 10...2/0	AWG 10...2/0	
8 kV / 3			
III / V-0			

認証



接続電線 (H05V/H07V)	
単線 / より線	70 mm ² mm ²
	50 mm ² mm ²
フェール付より線	70 mm ² mm ²
	50 mm ² mm ²
被覆剥き長さ / ソケットレンチサイズ	70 mm ² mm/-
	50 mm ² mm/-
締付トルク	Nm

定格電線範囲	
10...70 / 4...35	
10...50 / 10...50	
6...50	
6...50	
25 / M10 (SW 4)	
20 / M8 (SW 4)	
P18~19をご覧ください。	

注文データ

本体	
	ライトグレー
	ブルー
	グリーン
	ブラウン
	ブラック

形番	極数	梱包数	在庫品	ご注文形番
WPD 103 2X70/2X50 GY	1極	3	-	1561770000
WPD 103 2X70/2X50 BL	1極	3	-	1561780000
WPD 103 2X70/2X50 GN	1極	3	-	1561790000
WPD 103 2X70/2X50 BN	1極	3	-	1561820000
WPD 103 2X70/2X50 BK	1極	3	-	1561830000

アクセサリ

止め金具	
	ダークベージュ
ソケットレンチ	

形番	梱包数	ご注文形番
EW 35 DB	50	1269050000
SK WSD-S 1,5-10,0	1	9008850000

WPD 104 (1極1列)
WPD 204 (1極2列)
WPD 304 (1極3列)

25 mm²

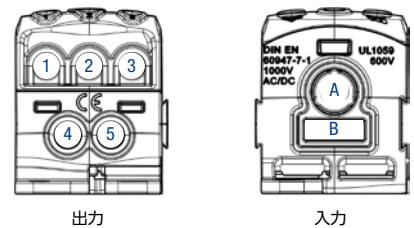
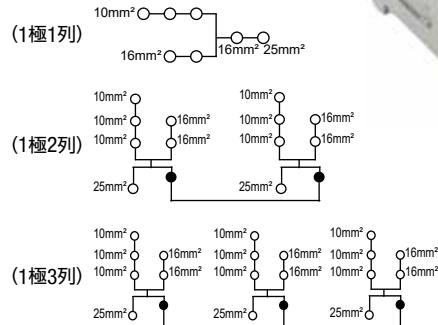

幅/高さ/長さ	mm
最大電流/最大接続電線サイズ	A/mm ²
接続電線範囲	mm ²

31.5/49/68 (1極1列)、63/49/68 (1極2列)、 94.5/49/68 (1極3列)
101 / 25
1.5...25

技術データ

定格データ	
定格電圧	V
定格電流	A
定格電線断面積	25 mm ² mm ²
定格インパルス耐電圧/汚染度	
過電圧カテゴリ/UL 94 可燃性定格	

IEC 60947-7-1 (Cu), UL 1059 (Cu+Al)

IEC	UL	CSA	EN 60079-7
1000	600	600	550
101	85	85	101
25	AWG 12...4	AWG 12...4	25

8 kV / 3
III / V-0

認証

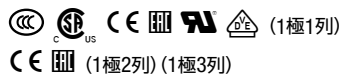

接続電線 (H05V/H07V)	
単線 / より線	25 mm ² mm ² 16 mm ² mm ² 10 mm ² mm ²
フェール付より線	25 mm ² mm ² 16 mm ² mm ² 10 mm ² mm ²
被覆剥き長さ / ソケットレンチサイズ	25 mm ² mm/- 16 mm ² mm/- 10 mm ² mm/-
締付トルク	Nm

定格電線範囲	
2.5...25 / 2.5...25	
1.5...16 / 1.5...16	
1.5...10 / 1.5...10	
1.5...16	
1.5...10	
1.5...6	
12 / M5	
14 / M6	
19 / M6	
P18~19をご覧ください。	

注文データ

本体	
グレー	
ブルー	
レッド	
ブラック	

形番	極数	梱包数	在庫品	ご注文形番
WPD 104 1x25+1x16/2x16+3x10 GY	1極1列	1	○	1562000000
WPD 204 2x25/4x16+6x10 2XGY	1極2列	1	-	1562150000
WPD 304 3x25/6x16+9x10 3XGY	1極3列	1	-	1562160000
WPD 104 1x25+1x16/2x16+3x10 BL	1極1列	1	-	2518250000
WPD 204 2x25/4x16+6x10 2XBL	1極2列	1	-	2518330000
WPD 304 3x25/6x16+9x10 3XBL	1極3列	1	-	2518340000
WPD 104 1x25+1x16/2x16+3x10 RD	1極1列	1	-	2725260000
WPD 204 2x25/4x16+6x10 2xRD	1極2列	1	-	2725290000
WPD 304 3x25/6x16+9x10 3xRD	1極3列	1	-	2725300000
WPD 104 1x25+1x16/2x16+3x10 BK	1極1列	1	-	2725360000
WPD 204 2x25/4x16+6x10 2xBK	1極2列	1	-	2725390000
WPD 304 3x25/6x16+9x10 3xBK	1極3列	1	-	2725400000

アクセサリ

ショートバー (渡り金具)	
2極	
3極	
止め金具	
ダークベージュ	
ダークベージュ	
ソケットレンチ	
ドライバ	

形番	梱包数	ご注文形番
WQB WPD X04/2	20	1561980000
WQB WPD X04/3	20	1561990000
WEW 35/2	100	1061200000
AEB 35 SC/1	50	1991920000
SK WSD-S 1,5-10,0	1	9008850000
SDK PZ2 X 100	1	2749450000



ショートバー WQB WPD X04/2 (2極)

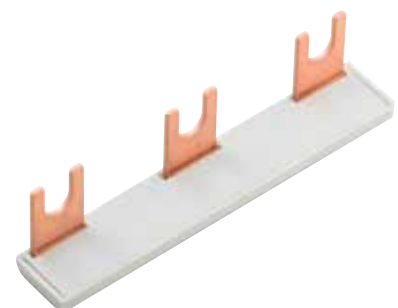

ショートバー WQB WPD X04/3 (3極)

WPD 105 (1極1列)
WPD 205 (1極2列)
WPD 305 (1極3列)

35 mm²

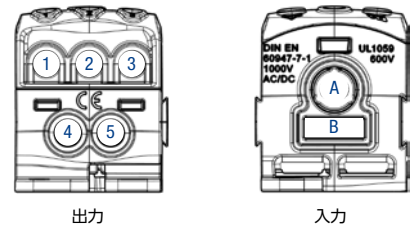
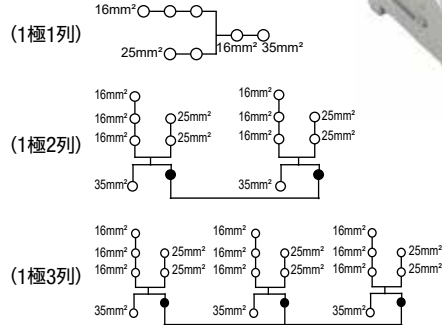

ショートバー WQB WPD X05/2 (2極)

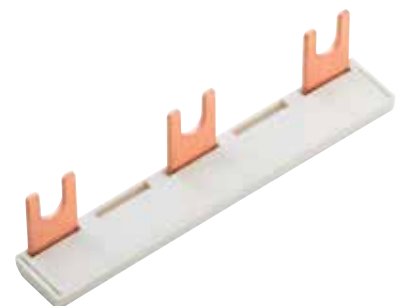

ショートバー WQB WPD X05/3 (3極)

幅/高さ/長さ	mm
最大電流/最大接続電線サイズ	A/mm ²
接続電線範囲	mm ²

35.6/53.7/70 (1極1列)、71.2/53.7/70 (1極2列)、
106.8/53.7/70 (1極3列)

125 / 35
2.5...35

技術データ

定格データ	
定格電圧	V
定格電流	A
定格電線断面積	35 mm ² mm ²
定格インパルス耐電圧/汚染度	
過電圧カテゴリ/UL 94 可燃性定格	

IEC 60947-7-1 (Cu), UL 1059 (Cu+Al)

IEC	UL	CSA	EN 60079-7
1000	600	600	690
125	115	85	125
35	AWG 12...2	AWG 12...2	35
8 kV / 3			
III / V-0			

認証



接続電線 (H05V/H07V)	
単線 / より線	35 mm ² mm ² 25 mm ² mm ² 16 mm ² mm ²
フェール付より線	35 mm ² mm ² 25 mm ² mm ² 16 mm ² mm ²
被覆剥き長さ / ソケットレンチサイズ	35 mm ² mm/- 25 mm ² mm/- 16 mm ² mm/-
締付トルク	Nm

定格電線範囲	
4...35 / 4...35	
2.5...25 / 2.5...25	
1.5...16 / 1.5...16	
2.5...25	
1.5...16	
1.5...10	
19 / M8	
14 / M6	
12 / M6	
P18~19をご覧ください。	

注文データ

本体	
グレー	
ブルー	
レッド	
ブラック	

形番	極数	梱包数	在庫品	ご注文形番
WPD 105 1x35+1x16/2x25+3x16 GY	1極1列	1	○	1562170000
WPD 205 2x35/4x25+6x16 2xGY	1極2列	1	-	1562180000
WPD 305 3x35/6x25+9x16 3xGY	1極3列	1	-	1562190000
WPD 105 1x35+1x16/2x25+3x16 BL	1極1列	1	-	2518540000
WPD 205 2x35/4x25+6x16 2xBL	1極2列	1	-	2519470000
WPD 305 3x35/6x25+9x16 3xBL	1極3列	1	-	2521770000
WPD 105 1x35+1x16/2x25+3x16 RD	1極1列	1	-	2725310000
WPD 205 2x35/4x25+6x16 2xRD	1極2列	1	-	2725320000
WPD 305 3x35/6x25+9x16 3xRD	1極3列	1	-	2725330000
WPD 105 1x35+1x16/2x25+3x16 BK	1極1列	1	-	2725410000
WPD 205 2x35/4x25+6x16 2xBK	1極2列	1	-	2725420000
WPD 305 3x35/6x25+9x16 3xBK	1極3列	1	-	2725430000

アクセサリ

ショートバー (渡り金具)	
2極	
3極	
止め金具	
ダークベージュ	
ダークベージュ	
ドライバ、ソケットレンチ	
ドライバ	

形番	梱包数	ご注文形番
WQB WPD X05/2	20	1561960000
WQB WPD X05/3	20	1561970000
WEW 35/2	100	1061200000
AEB 35 SC/1	50	1991920000
SK WSD-S 1,5-10,0	1	9008850000
SDK PZ2 X 100	1	2749450000

WPD 106

70 mm²

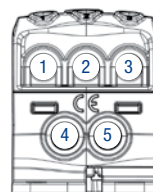
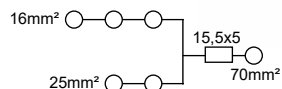

出力

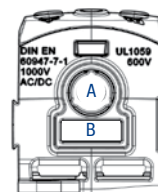

入力

幅/高さ/長さ	mm
最大電流/最大接続電線サイズ	A/mm ²
接続電線範囲	mm ²

39.5 / 50.4 / 70
192 / 70
10...70

技術データ

定格データ	
定格電圧	V
定格電流	A
定格電線断面積	70 mm ² mm ²
定格インパルス耐電圧/汚染度	
過電圧カテゴリ/UL 94 可燃性定格	

IEC 60947-7-1 (Cu), UL 1059 (Cu+Al)

IEC	UL	CSA	EN 60079-7
1000	600	600	550
192	160	175	160
70	AWG 10...2/0	AWG 10...2/0	70
8 kV / 3			
III / V-0			

接続電線 (H05V/H07V)	
単線 / より線	70 mm ² mm ² 25 mm ² mm ² 16 mm ² mm ²
フェール付より線	70 mm ² mm ² 25 mm ² mm ² 16 mm ² mm ²
被覆剥き長さ / ソケットレンチサイズ	70 mm ² mm/- 25 mm ² mm/- 16 mm ² mm/-
締付トルク	Nm

定格電線範囲	
10...70 / 10...70	
2.5...25 / 2.5...25	
1.5...16 / 1.5...16	
6...50	
1.5...16	
1.5...10	
19 / M8	
14 / M6	
12 / M6	
P18~19をご覧ください。	

注文データ

本体	
グレー	
ブルー	
レッド	
ブラック	

形番	極数	梱包数	在庫品	ご注文形番
WPD 106 1x70/2x25+3x16 GY	1極	1	○	1562210000
WPD 106 1x70/2x25+3x16 BL	1極	1	-	2518570000
WPD 106 1x70/2x25+3x16 RD	1極	1	-	2725340000
WPD 106 1x70/2x25+3x16 BK	1極	1	-	2725440000

アクセサリ

ショートバー (渡り金具)	
	2極
止め金具	
ダークベージュ	
ダークベージュ	
ソケットレンチ	
ドライバ	

形番	梱包数	ご注文形番
WQB WPD X06/2	20	1561940000
WEW 35/2	100	1061200000
AEB 35 SC/1	50	1991920000
SK WSD-S 1,5-10,0	1	9008850000
SDK PZ2 X 100	1	2749450000



ショートバー WQB WPD X06/2 (2極)

WPD 107

95 mm²

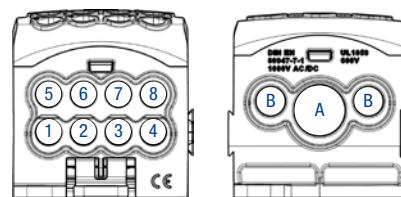
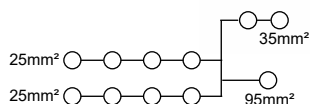

出力

入力

幅/高さ/長さ	mm
最大電流/最大接続電線サイズ	A/mm ²
接続電線範囲	mm ²

51 / 54.5 / 73
232 / 95
16...95

技術データ

定格データ	
定格電圧	V
定格電流	A
定格電線断面積	95 mm ² mm ²
定格インパルス耐電圧/汚染度	
過電圧カテゴリ/UL 可燃性定格	

IEC 60947-7-1 (Cu), UL 1059 (Cu+Al)

IEC	UL	CSA	EN 60079-7
1000	600	600	440
232	200	200	232
95	AWG 8...3/0	AWG 8...3/0	95
8 kV / 3			
III / V-0			

認証



接続電線 (H05V/H07V)	
単線 / より線	95 mm ² mm ² 35 mm ² mm ² 25 mm ² mm ²
フェール付より線	95 mm ² mm ² 35 mm ² mm ² 25 mm ² mm ²
被覆剥き長さ / ソケットレンチサイズ	95 mm ² mm/- 35 mm ² mm/- 25 mm ² mm ²
締付トルク	Nm

定格電線範囲	
16...95 / 16...95	
4...35 / 4...35	
2.5...25 / 2.5...25	
10...70	
2.5...25	
1.5...16	
14 / M12	
12 / M8	
12 / M6	
P18~19をご覧ください。	

注文データ

本体	
グレー	
ブルー	
レッド	
ブラック	

形番	極数	梱包数	在庫品	ご注文形番
WPD 107 1x95/2x35+8x25 GY	1極	1	○	1562220000
WPD 107 1x95/2x35+8x25 BL	1極	1	-	2521730000
WPD 107 1x95/2x35+8x25 RD	1極	1	-	2725350000
WPD 107 1x95/2x35+8x25 BK	1極	1	-	2725450000

アクセサリ

止め金具	
ダークベージュ	
ダークベージュ	
ソケットレンチ	
ドライバ	

形番	梱包数	ご注文形番
WEW 35/2	100	1061200000
AEB 35 SC/1	50	1991920000
SK WSD-S 1,5-10,0	1	9008850000
SDK PZ2 X 100	1	2749450000



WPD 108

120 mm²

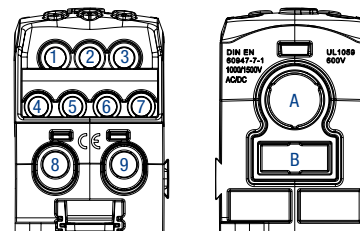

出力

入力

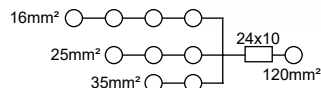

幅/高さ/長さ	mm
最大電流/最大接続電線サイズ	A/mm ²
接続電線範囲	mm ²

51.1 / 77 / 95
269 / 120
25...120

技術データ

定格データ	
定格電圧	V
定格電流	A
定格電線断面積	120 mm ² mm ²
定格インパルス耐電圧/汚染度	
過電圧カテゴリ/UL 94 可燃性定格	

IEC 60947-7-1 (Cu), UL 1059 (Cu+Al)

IEC	UL	CSA	EN 60079-7
1000	600	600	880
250	250	255	250
120	AWG 4...kcmil 250	AWG 4...kcmil 250	120
8 kV / 3			
III / V-0			

認証



接続電線 (H05V/H07V)	
単線 / より線	120 mm ² mm ²
	35 mm ² mm ²
	25 mm ² mm ²
	16 mm ² mm ²
フェール付より線	120 mm ² mm ²
	35 mm ² mm ²
	25 mm ² mm ²
	16 mm ² mm ²
被覆剥き長さ / ソケットレンチサイズ	120 mm ² mm/-
	35 mm ² mm/-
	25 mm ² mm ²
	16 mm ² mm ²
締付トルク	Nm

定格電線範囲	
35...120 / 35...120	
4...35 / 4...35	
2.5...25 / 2.5...25	
1.5...16 / 1.5...16	
25...95	
2.5...25	
1.5...16	
1.5...10	
27 / M14	
18 / M8	
12 / M6	
12 / M6	
P18~19をご覧ください。	

注文データ

本体	
	グレー
	ブルー
	レッド
	ブラック

形番	極数	梱包数	在庫品	ご注文形番
WPD 108 1x120/2x35+3x25+4x16 GY	1極	1	○	1562100000
WPD 108 1x120/2x35+3x25+4x16 BL	1極	1	-	2519480000
WPD 108 1x120/2x35+3x25+4x16 RD	1極	1	-	2725280000
WPD 108 1x120/2x35+3x25+4x16 BK	1極	1	-	2725380000

アクセサリ

ショートバー (渡り金具)	
	2極
止め金具	
	ダークベージュ
	ダークベージュ
ソケットレンチ	
ドライバ	

形番	梱包数	ご注文形番
WQB WPD X08-09/2	20	1561900000
WEW 35/2	100	1061200000
AEB 35 SC/1	50	1991920000
SK WSD-S 1.5-10,0	1	9008850000
SDK PZ2 X 100	1	2749450000



ショートバー WQB WPD X08-09/2 (2極)

WPD 109

185 mm²

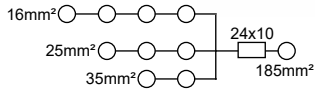
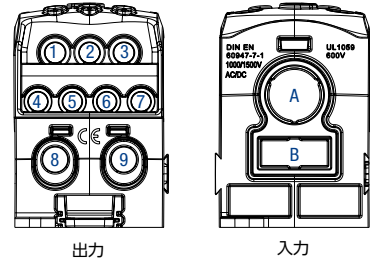

幅/高さ/長さ	mm
最大電流/最大接続電線サイズ	A/mm ²
接続電線範囲	mm ²

55.1 / 77 / 95
353 / 185
50...185

技術データ

定格データ	
定格電圧	V
定格電流	A
定格電線断面積	185 mm ² mm ²
定格インパルス耐電圧/汚染度	
過電圧カテゴリ/ UL 94 可燃性定格	

IEC 60947-7-1 (Cu), UL 1059 (Cu+Al)

IEC	UL	CSA	EN 60079-7
1000	600	600	880
353	310	310	353
185	AWG 2/0... kcmil 350	AWG 2/0... kcmil 350	185
8 kV / 3 III / V-0			

認証



接続電線 (H05V/H07V)	
単線 / より線	185 mm ² mm ² 35 mm ² mm ² 25 mm ² mm ² 16 mm ² mm ²
フェール付より線	185 mm ² mm ² 35 mm ² mm ² 25 mm ² mm ² 16 mm ² mm ²
被覆剥き長さ / ソケットレンチサイズ	185 mm ² mm/- 35 mm ² mm/- 25 mm ² mm ² 16 mm ² mm ²
締付トルク	Nm

定格電線範囲	
70...185 / 70...185	
4...35 / 4...35	
2.5...25 / 2.5...25	
1.5...16 / 1.5...16	
50...150	
2.5...25	
1.5...16	
1.5...10	
27 / M14	
18 / M8	
12 / M6	
12 / M6	
P18~19をご覧ください。	

注文データ

本体	
グレー	
ブルー	
レッド	
ブラック	

形番	極数	梱包数	在庫品	ご注文形番
WPD 109 1x185/2x35+3x25+4x16 GY	1極	1	○	1562090000
WPD 109 1x185/2x35+3x25+4x16 BL	1極	1	-	2519490000
WPD 109 1x185/2x35+3x25+4x16 RD	1極	1	-	2725270000
WPD 109 1x185/2x35+3x25+4x16 BK	1極	1	-	2725370000

アクセサリ











ショートバー (渡り金具)	
	2極
止め金具	
ダークベージュ	
ダークベージュ	
ソケットレンチ	
ドライバ	

形番	梱包数	ご注文形番
WQB WPD X08-09/2	20	1561900000
WEW 35/2	100	1061200000
AEB 35 SC/1	50	1991920000
SK WSD-S 1,5-10,0	1	9008850000
SDK PZ2 X 100	1	2749450000



ショートバー WQB WPD X08-09/2 (2極)

導体接続データ

	単線	より線	フェール付 より線	フラット バンド	セクター タイプ
形状					
導体部 断面図 (例)					

形番	入力 電線断面積	入力側										
		銅線					アルミニウム線					
		単線	より線	フェール付 より線	フラットバンド	締付トルク	単線	より線	フェール付 より線	セクター タイプ	締付トルク	
WPD 130/230/330	50 mm ²	35-50 mm ²	3-50 mm ²	35 mm ²		10 Nm	35-50 mm ²	35-50 mm ²		35-50 mm ²	14 Nm	
		16-25 mm ²	16-25 mm ²	16-25 mm ²		8 Nm	25 mm ²	25 mm ²			12 Nm	
		6-10 mm ²	6-10 mm ²	4-10 mm ²		6 Nm	16mm ²	16 mm ²		16-25 mm ²	10 Nm	
WPD 131/231	95 mm ²	35-95 mm ²	35-95 mm ²	35-70 mm ²		19 Nm	16-95 mm ²	16-95 mm ²		16-95 mm ²	22.6 Nm	
		10-25 mm ²	10-25 mm ²	10-25 mm ²		14 Nm						
WPD 132/232	185 mm ²				10 x 15.5 x 8mm	30.9 Nm	95-185 mm ²	95-185 mm ²		95-185 mm ²	30.9 Nm	
		95-185 mm ²	95-185 mm ²	95-150 mm ²		25 Nm						
				25-70 mm ²		20 Nm						
WPD 133/233	300 mm ²				10 x 20 x 1mm	65 Nm	150-300 mm ²	150-300 mm ²		150-300 mm ²	65 Nm	
		150-300 mm ²	150-300 mm ²	150-240 mm ²		45 Nm						
				35-95 mm ²		30 Nm						
WPD x01	25 mm ²	2.5-25 mm ²	2.5-25 mm ²	1.5-16 mm ²		3.5 Nm	16-25 mm ²	16-25 mm ²			4 Nm	
	16 mm ²	4-25 mm ²	4-25 mm ²	2.5-16 mm ²		2.5 Nm	25 mm ²	25 mm ²			4 Nm	
WPD x02	35 mm ²	4-35 mm ²	4-35 mm ²	2.5-25 mm ²		3.5 Nm	35 mm ²	35 mm ²			8 Nm	
							25 mm ²	25 mm ²			6 Nm	
	25 mm ²	4-35 mm ²	4-35 mm ²	2.5-25 mm ²		3.5 Nm	25 mm ²	25 mm ²			6 Nm	
							16 mm ²	16 mm ²			4 Nm	
WPD x03	70 mm ²	10-70 mm ²	10-70 mm ²	6-50 mm ²		10 Nm	17mm ²	17mm ²			18 Nm	
							50 mm ²	50 mm ²			10 Nm	
								35 mm ²	35 mm ²			8 Nm
								25 mm ²	25 mm ²			6 Nm
	50 mm ²	6-50 mm ²	6-50 mm ²	4-35 mm ²		6 Nm	50 mm ²	50 mm ²			10 Nm	
							35 mm ²	35 mm ²			8 Nm	
							25 mm ²	25 mm ²			6 Nm	
							16 mm ²	16 mm ²			4 Nm	
WPD x04	25 mm ²	2.5-25 mm ²	2.5-25 mm ²	1.5-16 mm ²		2.5 Nm	16-25 mm ²	16-25 mm ²	16mm ²	16-25 mm ²	5.1 Nm	
	16 mm ²	1.5-16 mm ²	1.5-16 mm ²	1.5-10 mm ²		2.5 Nm	10 mm ²	10 mm ²		10 mm ²	5.1 Nm	
WPD x05	35 mm ²	4-35 mm ²	4-35 mm ²	2.5-25 mm ²		3.5 Nm	25-35 mm ²	25-35 mm ²	25mm ²	25-35 mm ²	11.3 Nm	
	16 mm ²	1.5-16 mm ²	1.5-16 mm ²	1.5-10 mm ²		2.5 Nm	10 mm ²	10 mm ²		10 mm ²	5.1 Nm	
WPD x06	70 mm ²	10-70 mm ²	10-70 mm ²	6-50 mm ²		10 Nm	10-70 mm ²	10-70 mm ²	10-50 mm ²	10-70 mm ²	13.6 Nm	
	15.5 x 5 mm				15.5 x 5 mm	2 Nm						
WPD x07	95 mm ²	16-95 mm ²	16-95 mm ²	10-70 mm ²		14 Nm	16-95 mm ²	16-95 mm ²	16-70 mm ²	16-95 mm ²	22.6 Nm	
	35 mm ²	4-35 mm ²	4-35 mm ²	2.5-25 mm ²		3.5 Nm	16-35 mm ²	16-35 mm ²	16-25 mm ²	16-35 mm ²	11.3 Nm	
WPD x08	120 mm ²	35-120 mm ²	35-120 mm ²	25-95 mm ²		19Nm	35-120 mm ²	35-120 mm ²	35-95 mm ²	35-120 mm ²	22.6 Nm	
	24 x 10 mm				24 x 10 mm	3 Nm						
WPD x09	185 mm ²	70-185 mm ²	70-185 mm ²	50-150 mm ²		19 Nm	70-185 mm ²	70-185 mm ²	70-150 mm ²	70-185 mm ²	22.6 Nm	
	24 x 10 mm				24 x 10 mm	3 Nm						

出力 電線断面積	出力側									補助接続			
	銅線				アルミニウム線					単線	より線	フェール付 より線	締付トルク
	単線	より線	フェール付 より線	締付トルク	単線	より線	フェール付 より線	セクター タイプ	締付トルク				
	35-50 mm ²	35-50 mm ²	35 mm ²	10 Nm	35-50 mm ²	35-50 mm ²		35-50 mm ²	14 Nm				
	16-25 mm ²	16-25 mm ²	16-25 mm ²	8 Nm	25 mm ²	25 mm ²			12 Nm				
	6-10 mm ²	6-10 mm ²	4-10 mm ²	6 Nm	16mm ²	16 mm ²		16-25 mm ²	10 Nm				
	35-95 mm ²	35-95 mm ²	35-70 mm ²	19 Nm	16-95 mm ²	16-95 mm ²		16-95 mm ²	22.6 Nm	1.5-10 mm ²	1.5-10 mm ²	1.5-6 mm ²	1.2 Nm
	10-25 mm ²	10-25 mm ²	10-25 mm ²	14 Nm									
	95-185 mm ²	95-185 mm ²	95-150 mm ²	25 Nm	95-185 mm ²	95-185 mm ²		95-185 mm ²	30.9 Nm	1.5-10 mm ²	1.5-10 mm ²	1.5-6 mm ²	1.2 Nm
			25-70 mm ²	20 Nm									
	150-300 mm ²	150-300 mm ²	150-240 mm ²	45 Nm	150-300 mm ²	150-300 mm ²		150-300 mm ²	65 Nm	1.5-10 mm ²	1.5-10 mm ²	1.5-6 mm ²	1.2 Nm
			35-95 mm ²	30 Nm									
25 mm ²	2.5-25 mm ²	2.5-25 mm ²	1.5-16 mm ²	3.5 Nm	16-25 mm ²	16-25 mm ²			4 Nm				
16 mm ²	4-25 mm ²	4-25 mm ²	2.5-16 mm ²	2.5 Nm	2.5 Nm	25 mm ²			4 Nm				
35 mm ²	4-35 mm ²	4-35 mm ²	2.5-25 mm ²	3.5 Nm	35 mm ²	35 mm ²			8 Nm				
					25 mm ²	25 mm ²			6 Nm				
					16 mm ²	16 mm ²			4 Nm				
25 mm ²	4-35 mm ²	4-35 mm ²	2.5-25 mm ²	3.5 Nm	25 mm ²	25 mm ²			6 Nm				
					16 mm ²	16 mm ²			4 Nm				
70 mm ²	10-70 mm ²	10-70 mm ²	6-50 mm ²	10 Nm	17mm ²	17mm ²			18 Nm				
					50 mm ²	50 mm ²			10 Nm				
					35 mm ²	35 mm ²			8 Nm				
					25 mm ²	25 mm ²			6 Nm				
50 mm ²	6-50 mm ²	6-50 mm ²	4-35 mm ²	6 Nm	50 mm ²	50 mm ²			10 Nm				
					35 mm ²	35 mm ²			8 Nm				
					25 mm ²	25 mm ²			6 Nm				
					16 mm ²	16 mm ²			4 Nm				
16 mm ²	1.5-16 mm ²	1.5-16 mm ²	1.5-10 mm ²	2.5 Nm	10-16 mm ²	10-16 mm ²	10 mm ²	10-16 mm ²	5.1 Nm				
10 mm ²	1.5-10 mm ²	1.5-10 mm ²	1.5-16 mm ²	2 Nm	10 mm ²	10 mm ²		10 mm ²	5.1 Nm				
25 mm ²	2.5-25 mm ²	2.5-25 mm ²	1.5-16 mm ²	2.5 Nm	10-16 mm ²	10-16 mm ²	10 mm ²	10-16 mm ²	5.1 Nm				
16 mm ²	1.5-16 mm ²	1.5-16 mm ²	1.5-10 mm ²	2 Nm	10 mm ²	10 mm ²		10 mm ²	5.1 Nm				
25 mm ²	2.5-25 mm ²	2.5-25 mm ²	1.5-16 mm ²	2.5 Nm	10-16 mm ²	10-16 mm ²	10 mm ²	10-16 mm ²	5.1 Nm				
16 mm ²	1.5-16 mm ²	1.5-16 mm ²	1.5-10 mm ²	2 Nm	10 mm ²	10 mm ²		10 mm ²	5.1 Nm				
25 mm ²	2.5-25 mm ²	2.5-25 mm ²	1.5-16 mm ²	2.5 Nm	16-25 mm ²	16-25 mm ²	16 mm ²	16-25 mm ²	5.1 Nm				
35 mm ²	4-35 mm ²	4-35 mm ²	2.5-25 mm ²	2.5 Nm	16-35 mm ²	16-35 mm ²	16-25 mm ²	16-35 mm ²	11.3 Nm				
16 mm ²	1.5-16 mm ²	1.5-16 mm ²	1.5-10 mm ²	2 Nm	1.5-16 mm ²	1.5-16 mm ²	1.5-10 mm ²	1.5-16 mm ²	5.1 Nm				
25 mm ²	2.5-25 mm ²	2.5-25 mm ²	1.5-16 mm ²	2 Nm	2.5-25 mm ²	2.5-25 mm ²	1.5-16 mm ²	2.5-25 mm ²	5.1 Nm				
35 mm ²	4-35 mm ²	4-35 mm ²	2.5-25 mm ²	2.5 Nm	16-35 mm ²	16-35 mm ²	16-25 mm ²	16-35 mm ²	11.3 Nm				
16 mm ²	1.5-16 mm ²	1.5-16 mm ²	1.5-10 mm ²	2 Nm	16 mm ²	16 mm ²		16 mm ²	5.1 Nm				
25 mm ²	2.5-25 mm ²	2.5-25 mm ²	1.5-16 mm ²	2 Nm	16-25 mm ²	16-25 mm ²	16 mm ²	16-25 mm ²	5.1 Nm				

ご注文・ご使用に際してのご承諾事項

平素は弊社販売の製品をご愛顧いただき誠にありがとうございます。

弊社発行のカタログ・仕様書等（以下「カタログ類」と総称します）に記載された製品をご注文いただく際、下記ご承諾事項に記載の条件等を適用いたします。これらの内容をご確認・ご承諾のうえご注文ください。

1. カタログ類の記載内容についての注意事項

- 本カタログに記載の当該製品の定格値、性能値、仕様値は、単独検査における各条件のもとで得られた値であり、複合条件のもとで得られる値を保証するものではありません。
また、使用環境、使用条件によって耐久性が異なります。
- カタログ類に記載の参考データ、参考値はご参考用ですので、その範囲で常に正常に動作することを保証するものではありません。
- カタログ類に記載の当該製品の仕様・外観および付属品は、改善またはその他の事由により、予告なしに変更や販売の中止をすることがあります。
- カタログ類の記載内容は予告なしに変更することがあります。

2. 用途についての注意事項

- 当該製品を他の製品と組み合わせて使用される場合、適すべき法規・規制または規格をご確認ください。
また、お客様が使用されるシステム、機械、装置等への当該製品の適合性は、実使用条件にてお客様ご自身でご確認ください。弊社は、当該製品との適合性について責任を一切負いません。
- カタログ類に記載の利用事例、アプリケーション事例はご参考用ですので、ご採用に際しては機器・装置等の性能や安全性をご確認のうえ、ご使用ください。また、これらの事例について、当該製品を使用する権利をお客様に許諾するものではなく、知的財産権を保有することや第三者の知的財産権を侵害しないことを弊社が保証するものではありません。
- 当該製品をご使用の際には、次に掲げる事項に十分注意して実施してください。
 - ① 定格および性能に対し余裕のある当該製品の利用
 - ② 当該製品が故障しても他に危険や損害を生じさせない冗長設計、誤動作防止設計などの安全設計
 - ③ お客様のシステム、機械、装置等に使用される当該製品が、仕様どおりの性能、機能を発揮できるように、配電、設置されていること
- 性能が劣化した状態で当該製品を引き続き使用されますと、絶縁劣化等により異常発熱、発煙、発火等のおそれがあります。当該製品、およびそれを使用したシステム、機械、装置等の定期的な保守を行ってください。
- 当該製品は、一般工業製品向けの汎用品として開発、製造された製品です。次に掲げる用途での使用は意図しておらず、お客様がこれらの用途で当該製品を使用した場合、お客様と弊社との間で別途の合意がない限り、弊社は当該製品について一切保証いたしません。
 - ① 原子力制御設備、輸送設備（鉄道・航空・船舶・車両・乗用機器など）、宇宙設備、昇降設備、医療機器、安全装置、その他生命・身体に危険を及ぼす可能性のある設備・機器など高度な安全性が要求される用途での使用
 - ② ガス・水道・電気等の供給システム、24時間連続運転システム、決済システムなど高度な信頼性が要求される用途での使用
 - ③ 屋外での設備、化学的汚染または電磁的な影響を受ける可能性のある環境での用途など、カタログ類に記載された仕様や条件・環境の範囲を逸脱して取り扱われる、または使用される可能性のある用途での使用
 なお、お客様が上記の用途での使用を望まれる場合には、必ず弊社の問合せ窓口までご相談をお願いいたします。

3. 検査

ご購入いただきました当該製品につきましては、遅滞なく検査を行っていただくとともに、検査前または検査中の取り扱いにつきましては、管理保全に十分にご留意ください。

4. 保証内容

(1) 保証期間

当該製品の保証期間は、ご購入後またはご指定の場所に納入後1年間といたします。ただし、カタログ類に別途の記載がある場合やお客様と弊社との間で別途の合意がある場合は、この限りではありません。

(2) 保証範囲

上記保証期間中に弊社側の責により当該製品に故障が生じた場合は、その製品の交換または修理を、その製品のご購入場所・納入場所、または弊社サービス拠点において無償で実施いたします。ただし、故障の原因が次に該当する場合は、この保証の対象範囲から除外いたします。

- ① カタログ類に記載されている条件・環境の範囲を逸脱した取り扱いまたは使用による場合
- ② 当該製品以外の原因の場合
- ③ 弊社以外による改造または修理による場合
- ④ 弊社以外の者によるソフトウェアプログラムによる場合
- ⑤ 当該製品本来の使い方以外による使用による場合
- ⑥ 取扱説明書、カタログ類の記載に従って、保守部品の交換、アクセサリ類の取り付けなどが正しくされていなかったことによる場合
- ⑦ 弊社からの出荷当時の科学・技術の水準では予見できなかった場合
- ⑧ その他弊社側の責ではない原因による場合（天災、災害など不可抗力による場合を含む）

なお、ここでの保証は、当該製品単体の保証を意味するもので、当該製品の故障により誘発される損害は保証の対象から除かれるものとします。

5. 責任の制限

本ご承諾事項に記載の保証が当該製品に関する保証のすべてであり、また、弊社は、当該製品に起因して生じた特別損害、間接損害、付随的損害、または消極損害に関して、一切の責任を負いません。

6. サービス範囲

当該製品の価格には、技術者派遣等のサービス費用は含んでおりませんが、次の場合は別途費用が必要となります。

- (1) 取付調整指導および試運転立ち合い（アプリケーション用ソフトの作成、動作試験等を含む）
- (2) 保守点検、調整および修理
- (3) 技術指導および技術教育
- (4) お客様のご指定による製品試験または検査

7. 輸出管理

当該製品または技術資料を輸出または非居住者に提供する場合は、安全保障貿易管理に関する日本および関係各国の法令・規制に従ってください。

以上の内容は、日本国内での取引および使用を前提とするものです。日本以外での取引及びご使用に関しては弊社の問合せ窓口までご相談をお願いいたします。また、海外のみで販売している当該製品に関する保証は日本国内では一切行いません。

〈販売元〉

IDEC株式会社

〒532-0004 大阪市淀川区西宮原2-6-64

- 本製品はWeidmüller社製品です。
- 本カタログ中に記載されている社名及び商品名はそれぞれ各社が商標または登録商標として使用している場合があります。
- 仕様、その他記載内容は予告なしに変更する場合があります。

P1764-4 本カタログ記載の情報は、2022年7月現在のものです。

 jp.idec.com



お問合せはこちらから