

セーフティライトカーテン

SE4D形



現場での使いやすさにこだわった
多彩な機能を搭載



• 規格認証製品の詳細は弊社ホームページをご覧ください。



前面取付で施工性が大幅に向上

光軸調整用六角穴付ボルトは作業性のよい前面取付けです。ボルトが見やすく光軸調整が簡単、また光軸の調整部をM5のボルトでダイレクトにしっかり固定するため、光軸ズレが起きにくい構造になっています。

前面より光軸調整可能!



ダイレクト固定でズレにくい!

ボルトの数が少ない!

投光器と受光器の区別がしやすく、形番も前面に表示。

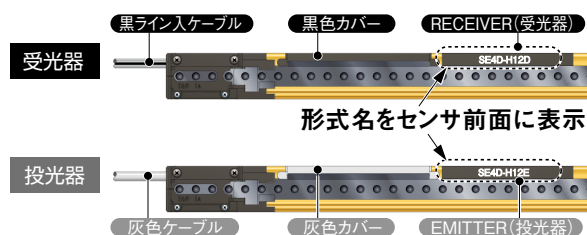

入光位置がひとめでわかる光軸合わせ調整機能

RS-485で最大4台を接続可能。4倍のエリアを監視!

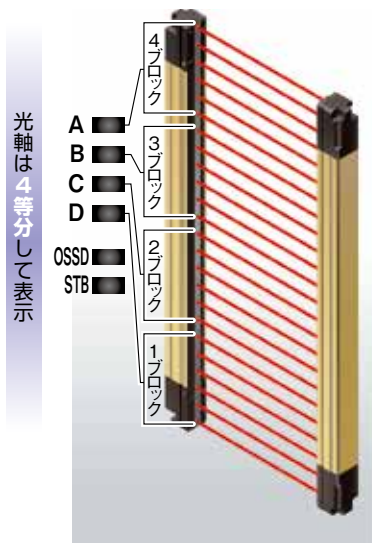

3ステップ光軸合わせ

ステップ	調整状態	LED点灯状態
1	最下端のLED "D" が赤色点滅	A: 点灯, B: 点灯, C: 点灯, D: 点滅
2	C, DのLEDが赤色点灯	A: 点灯, B: 点灯, C: 点灯, D: 点灯
3	すべてのLEDが緑色点灯	A: 点灯, B: 点灯, C: 点灯, D: 点灯

最下端の光軸を合わせます。 | 下1, 2ブロックのみ光軸が合っている状態。 | 光軸が合っている状態。

ミュートン
機能

ミュートン制御機能搭載で安全性と生産性を両立

人体の通過時のみラインを停止させ、ワークの通過時はライトカーテンを止めないミュートン制御機能を搭載。ミュートンセンサとミュートンランプをライトカーテン本体に直接接続することが可能で、ミュートン専用のコントローラは不要です。

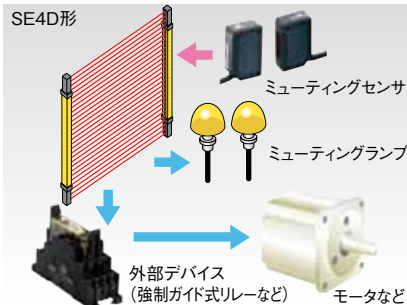
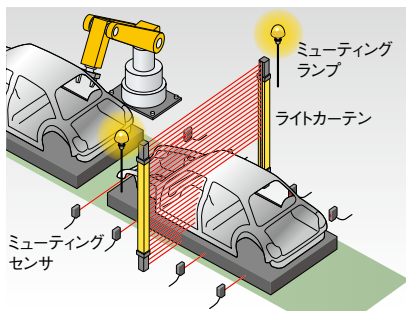

ミュートン
機能

停止後のラインもスムーズかつ安全に再始動

オーバーライド機能搭載なのでワークによりライトカーテンが遮光された状態で電源が落ちた場合や、ミュートン条件が成立する前(ミュートンセンサを1つしか遮光できない状態)にラインが停止した場合でも、遮光しているワークを取り除く手間がなくスムーズかつ安全に再始動できます。

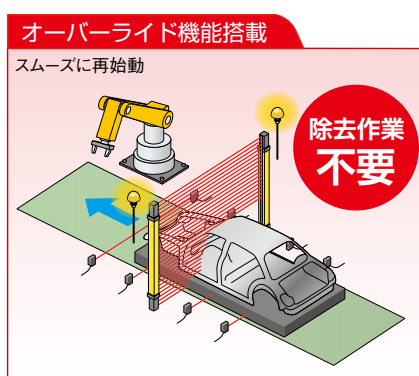
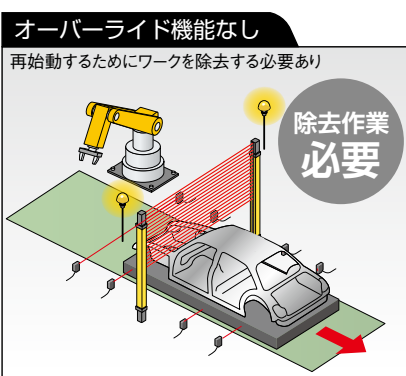

応答速度
14ms
以下

応答時間を全機種 14ms以下に統一

光軸数や直列接続台数に関係なく、高速応答14ms以下を実現。安全距離の計算工数を軽減します。

連結接続可能

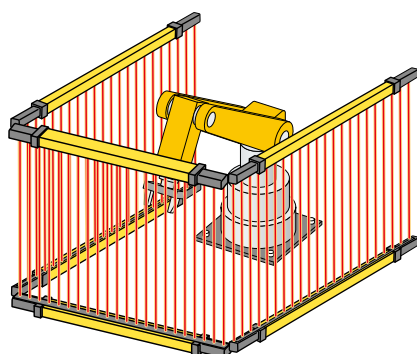

PNP / NPNの両極性対応

1台でPNPトランジスタ出力とNPNトランジスタ出力に対応します。PNPの海外設備、NPNセンサの置換え、プラス接地の工場、設備の海外移管など、全世界の制御回路に1台で対応します。



PNP / NPN極性表示灯

■ 極性は配線で簡単切り換えが可能です
出力極性設定線(シールド)を0Vに接続するとPNP出力へ、24Vに接続するとNPN出力へ切り換わります。

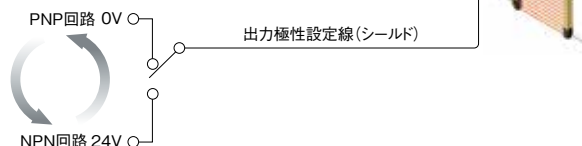

出力極性設定線(シールド)	制御出力(OSSD)
0Vへ接続	PNP出力
24Vへ接続	NPN出力
未接続/断線	エラー

- APEM
- スイッチ表示灯
- 汎用ボックス
- 非常停止
- イネーブル
- 安全機器
- 防爆機器
- 端子台
- リレーソケット
- サーキット
- 電源機器
- LED照明
- コントローラ
- 表示器
- センサ
- 自動認識

- 安全スイッチ
- 非接触安全スイッチ
- レーザースキャナ
- ライトカーテン
- セーフティモジュール

SE4D

セーフティリレーモジュール不要で安全回路を構築

セーフティリレーモジュール不要

省スペース化

コストダウン

ライトカーテン本体にEDM(外部デバイスモニタ)機能があるので、セーフティリレーモジュールなしで、安全回路の構築が可能です。また、制御盤も小形化できるため、コストダウンに貢献します。



APEM

スイッチ表示灯

汎用ボックス

非常停止

イネーブル

安全機器

防爆機器

端子台

リレーソケット

サーキット

電源機器

LED照明

コントローラ

エラー内容がひとめでわかるデジタルエラー表示灯

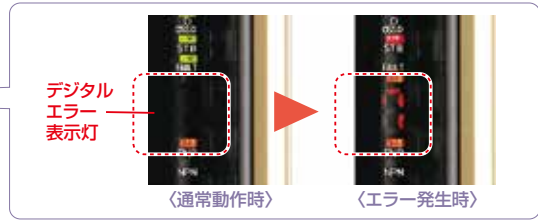

ブランキング機能

各種ブランキング機能で安全回路の簡単構築・簡単施工

フィックスブランキング機能

特定光軸が遮光されていても制御出力(OSSD1/2)がOFFしない機能です。障害物が特定光軸を常時遮っているアプリケーションに使用します。障害物が検出エリアから外れた場合、制御出力(OSSD1/2)は強制的にOFFされます。

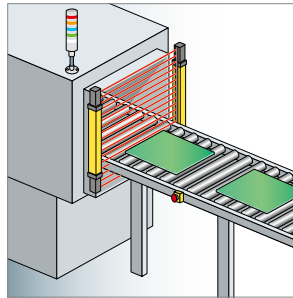

フローティングブランキング機能

遮光された光軸数が設定光軸数以下のときは、制御出力(OSSD1/2)がOFFしない機能です。無効設定光軸数は、1光軸・2光軸・3光軸の設定が可能です。検出エリアを障害物が移動する場合などに便利です。

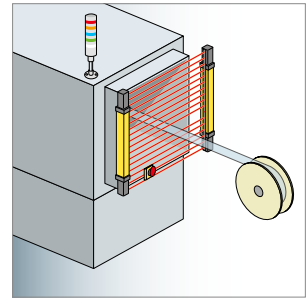

注) フローティングブランキング機能を使用すると、最小検出物体が変わります。



ブランキング機能の設定にはハンディコントローラ(SE9Z-HC形)が必要です。

SE4D

SE4D形 セーフティライトカーテン

□ 種類 [形番]

本体

販売単位：投・受光器1セット(*1)

形状	最小検出物体	検出距離 (*2) (有効距離)	光軸数	検出幅 (mm)	形番 (*3) (ご注文形番)
	φ25mm	0.3~9m	12	230	SE4D-H12
			16	310	SE4D-H16
			20	390	SE4D-H20
			24	470	SE4D-H24
			28	550	SE4D-H28
			32	630	SE4D-H32
		0.3~7m	36	710	SE4D-H36
			40	790	SE4D-H40
			48	950	SE4D-H48
			56	1,110	SE4D-H56
			64	1,270	SE4D-H64
			72	1,430	SE4D-H72
			80	1,590	SE4D-H80
			88	1,750	SE4D-H88
			96	1,910	SE4D-H96

*1) 取付金具およびボトムキャップケーブルは、ライトカーテン本体には付属されていません。
別売の専用取付金具 (E-133 参照)、下記ボトムキャップケーブルを必ずご購入ください。

*2) 検出距離は、投・受光器間の設置可能範囲を示します。

*3) 製品の銘板に記載されている形番末尾に「E」の記号がある機種は投光器、「D」の記号がある機種は受光器です。
形番例 SE4D-H12形の投光器：SE4D-H12E、SE4D-H12形の受光器：SE4D-H12D

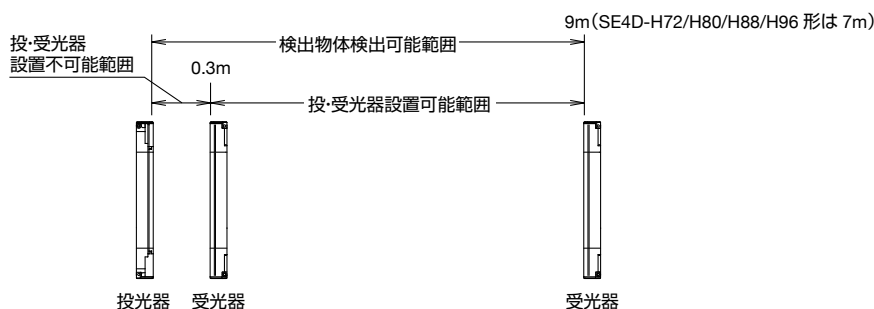

□ アクセサリ (別売)

ケーブル(投・受光器用2本1セット)

ご注文形番にてご注文ください

品名・外観	ケーブル長・質量	形番 (ご注文形番)	備考
	ケーブル長3m 質量約370g (2本)	SE9Z-CCB3	・通常、このケーブルを使用します。 ケーブル外径：φ6mm ケーブル色：投光器用灰色 受光器用灰色(黒ライン入) 最小曲げ半径：R6mm
	ケーブル長7m 質量約820g (2本)	SE9Z-CCB7	
	ケーブル長10m 質量約1,160g (2本)	SE9Z-CCB10	
	ケーブル長15m 質量約1,710g (2本)	SE9Z-CCB15	
	ケーブル長3m 質量約420g (2本)	SE9Z-CCB3-MU	・ミューティング機能使用時に使用します。 ケーブル外径：φ6mm ケーブル色：投光器用灰色 受光器用灰色(黒ライン入) 最小曲げ半径：R6mm
	ケーブル長7m 質量約930g (2本)	SE9Z-CCB7-MU	
	ケーブル長0.5m 質量約95g (2本)	SE9Z-CSL05	・ライトカーテンを直列接続する場合に使用します。 ケーブル色：灰色(投・受光器用共通) 最小曲げ半径：R6mm

APEM

スイッチ表示灯

汎用ボックス

非常停止

イネーブル

安全機器

防爆機器

端子台

リレーソケット

サーキット

電源機器

LED照明

コントローラ

表示器

センサ

自動認識

安全スイッチ

非接触安全
スイッチ

レーザ
スキャナ

ライト
カーテン

セーフティ
モジュール

SE4D

SE4D 形 セーフティライトカーテン

ハンディコントローラ ご注文形番にてご注文ください。

品名・外観	形番 (ご注文形番)
ハンディコントローラ  ※変換ケーブル 2本付属	SE9Z-HC

- ハンディコントローラはオプション機能設定時に使用します。
詳細については E-135 をご覧ください。

ご注文形番にてご注文ください。

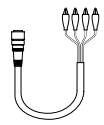
品名・外観	形番 (ご注文形番)
ハンディコントローラ 接続用ケーブル 	SE9Z-WNC1

- 接続ケーブルは、ハンディコントローラとライトカーテンの接続時に使用しますので、ハンディコントローラをご指定の際には接続ケーブルをあわせてご注文ください。

取付金具(4個1セット)

ご注文形番にてご注文ください。

品名	形番 (ご注文形番)	備考
標準取付金具	SE9Z-SED-1	<ul style="list-style-type: none"> 光軸調整が簡単にできる取付金具です。 六角穴付ボルト (M5) 2本用または六角穴付ボルト (M8) 1本用です。 ライトカーテンを水平方向に360°回転できます。 材質: 亜鉛ダイカスト
M8取付金具	SE9Z-SED-1-T	<ul style="list-style-type: none"> 光軸調整が簡単にできる取付金具です。六角穴付ボルト (M8) 1本用です。 ライトカーテンを水平方向に360°回転できます。 材質: 亜鉛ダイカスト
デッドスペースレス取付金具	SE9Z-SED-3	<ul style="list-style-type: none"> デッドスペースをなくするための取付金具です。 材質: 亜鉛ダイカスト

- 標準取付金具 (SE9Z-SED-1形)

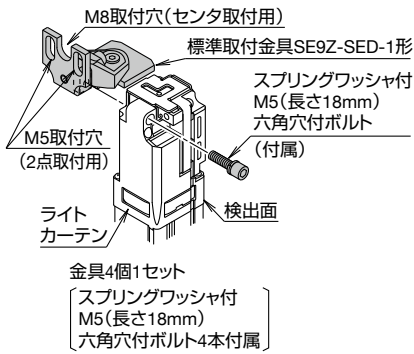

- M8取付金具 (SE9Z-SED-1-T形)

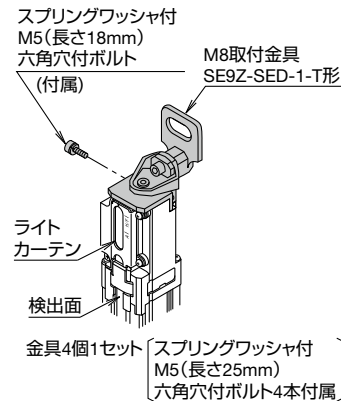

- デッドスペースレス取付金具 (SE9Z-SED-3形)

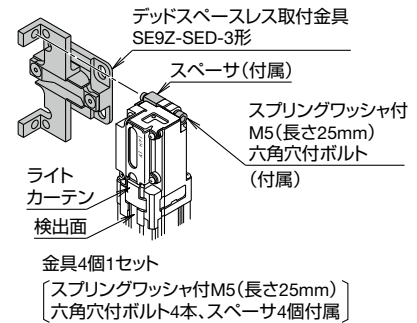

□ 性能仕様

共通仕様

項目	形式	SE4D-H□
適合規格		IEC/EN 61496-1 (TÜV認証)、IEC 61496-2 (TÜV認証)、IEC 61508-1~4 (TÜV認証)、EN ISO 13849-1 (TÜV認証)、EN 50178 (TÜV認証)、EN 55011、EN 61000-6-2、UL 508 (UL認証)、UL 61496-1/2 (UL認証)、UL 1998 (UL認証)、CSA C22.2 No.14 (c-UL認証)、CSA C22.2 No.0.8 (c-UL認証)
最小検出物体		φ25mmの不透明体
有効開口角		検出距離が3mを超える場合±2.5°以下 (IEC 61496-2、UL 61496-2による)
電源電圧		DC24V±10% リップルP-P10%以下
制御出力 (OSSD1/2)		PNPトランジスタ・オープンコレクタ/NPNトランジスタ・オープンコレクタ (切換式) <PNP出力選択時> 最大流出電流: 200mA 印加電圧: 電源電圧と同一 (制御出力+V間) 残留電圧: 2.5V以下 (流出電流200mA、ケーブル長15m時) 漏れ電流: 0.1mA以下 (電源OFF時を含む) 最大負荷容量: 0.22μF (無負荷~最大出力電流まで) 負荷配線抵抗: 3Ω以下 <NPN出力選択時> 最大流入電流: 200mA 印加電圧: 電源電圧と同一 (制御出力-0V間) 残留電圧: 2.5V以下 (流入電流200mA、ケーブル長15m時) 漏れ電流: 0.1mA以下 (電源OFF時を含む) 最大負荷容量: 0.22μF (無負荷~最大出力電流まで) 負荷配線抵抗: 3Ω以下
	動作モード (出力動作)	全光軸入光時ON、1光軸以上遮光時OFF (*1) (*2) (センサ内部異常時および同期信号異常もOFFとなります。)
	保護回路 (短絡保護)	装備
	応答時間	OFF応答: 14ms以下、ON応答: 80~90ms
補助出力 (非安全出力)		PNPトランジスタ・オープンコレクタ/NPNトランジスタ・オープンコレクタ (切換式) <PNP出力選択時> 最大流出電流: 60mA 印加電圧: 電源電圧と同一 (補助出力+V間) 残留電圧: 2.5V以下 (流出電流60mA、ケーブル長15m時) <NPN出力選択時> 最大流入電流: 60mA 印加電圧: 電源電圧と同一 (補助出力-0V間) 残留電圧: 2.5V以下 (流入電流60mA、ケーブル長15m時)
	動作モード (出力動作)	OSSD ON時: OFF、OSSD OFF時: ON (出荷時設定) ハンディコントローラ (SE9Z-HC形: 別売) にて動作モード変更可能
	保護回路 (短絡保護)	装備
	応答時間	OFF応答: 34ms以下、ON応答: 110ms以下
干渉防止機能		装備
投光停止機能		装備
インタロック機能		装備
外部デバイスモニタ機能		装備
オーバーライド機能		装備
ミュート機能		装備
オプション機能 (*4)		フィックスブランキング機能、フローティングブランキング機能、補助出力切換機能、インタロック設定変更機能、外部リレーモニタ設定変更機能、ミュート機能、プロテクト機能、投光量制御機能
保護構造		IP65、IP67 (IEC 60529)
標準使用状態		使用周囲温度: -10~+55°C (ただし、氷結しないこと) 使用周囲湿度: 30~85%RH (ただし、結露しないこと) 保存周囲温度: -25~+70°C (ただし、氷結しないこと) 保存周囲湿度: 30~95%RH (ただし、結露しないこと) 使用環境: 汚染度3
使用周囲照度		白熱ランプ: 受光面照度3,500 lx以下
耐電圧		AC1,000V、1分間 充電部一括・ケース間
絶縁抵抗		DC500Vメガにて20MΩ以上 充電部一括・ケース間
耐振動		耐久: 10~55Hz 複振幅: 0.75mm X、Y、Z各方向2時間
耐衝撃		耐久: 300m/s ² (約30G) X、Y、Z各方向3回
投光素子		赤外LED (発光ピーク波長=870nm)
接続方式		コネクタ接続
材質		本体ケース: アルミ、上下ケース: SPCC、検出面: PC/ポリエステル樹脂、キャップ: PBT
付属品		中間保持金具 (SE9Z-SED-2形) (*3)、テストロッド (SE9Z-TR25形) 1本

*1) ミュート中は、光軸を遮光してもOFFしません。

*2) ブランキング機能が有効の場合、動作モードが変わります。

	フローティングブランキング機能			
	未設定	設定		
		1光軸	2光軸	3光軸
SE4D-H□ (最小検出物体)	φ25mm	φ45mm	φ65mm	φ85mm

*3) 中間保持金具 (SE9Z-SED-2形) は、製品によって付属されている個数が異なりますのでご注意ください。

1セット: SE4D-H40/H48/H56形、2セット: SE4D-H64/H72/H80形、3セット: SE4D-H88/H96形

*4) オプション機能を使用する場合、ハンディコントローラ (SE9Z-HC形: 別売) が必要です。ハンディコントローラの仕様については、E-135 をご覧ください。

APEM

スイッチ表示灯

汎用ボックス

非常停止

イネーブル

安全機器

防爆機器

端子台

リレーソケット

サーキット

電源機器

LED照明

コントローラ

表示器

センサ

自動認識

安全スイッチ

非接触安全

スイッチ

レーザ

スキャナ

ライト

カーテン

セーフティ

モジュール

SE4D

SE4D 形 セーフティライトカーテン

個別仕様

項目	形番	SE4D-H12	SE4D-H16	SE4D-H20	SE4D-H24	SE4D-H28	SE4D-H32
光軸数		12	16	20	24	28	32
検出距離（有効距離）		0.3~9m					
光軸ピッチ		20mm					
検出幅（防護高さ）		230mm	310mm	390mm	470mm	550mm	630mm
消費電流		投光器：70mA以下、受光器：95mA以下			投光器：80mA以下、受光器：115mA以下		
PFHd		1.8×10^{-9}	2.0×10^{-9}	2.2×10^{-9}	2.4×10^{-9}	2.6×10^{-9}	2.8×10^{-9}
MTTFd		100年以上					
質量（投・受光器合計）（約）		510g	660g	810g	960g	1,110g	1,260g

項目	形番	SE4D-H36	SE4D-H40	SE4D-H48	SE4D-H56	SE4D-H64	SE4D-H72
光軸数		36	40	48	56	64	72
検出距離（有効距離）		0.3~9m					
光軸ピッチ		20mm					
検出幅（防護高さ）		710mm	790mm	950mm	1,110mm	1,270mm	1,430mm
消費電流		投光器：80mA以下 受光器：115mA以下	投光器：90mA以下 受光器：140mA以下	投光器：100mA以下 受光器：160mA以下		投光器：110mA以下 受光器：180mA以下	
PFHd		3.0×10^{-9}	3.2×10^{-9}	3.6×10^{-9}	4.0×10^{-9}	4.4×10^{-9}	4.8×10^{-9}
MTTFd		100年以上					
質量（投・受光器合計）（約）		1,420g	1,570g	1,870g	2,170g	2,470g	2,770g

項目	形番	SE4D-H80	SE4D-H88	SE4D-H96
光軸数		80	88	96
検出距離（有効距離）		0.3~7m		
光軸ピッチ		20mm		
検出幅（防護高さ）		1,590mm	1,750mm	1,910mm
消費電流		投光器：110mA以下 受光器：180mA以下	投光器：120mA以下 受光器：200mA以下	
PFHd		5.2×10^{-9}	5.6×10^{-9}	6.0×10^{-9}
MTTFd		100年以上		
質量（投・受光器合計）（約）		3,070g	3,370g	3,670g

注）PFHd：1時間当たりの危険側故障率、MTTFd：平均危険側故障時間

□ ハンディコントローラ

項目	形番	SE9Z-HC
電源電圧		DC24V±10% リップルP-P10%以下（ライトカーテン電源と共用）
消費電流		65mA以下
通信方式		RS-485双方向通信（専用手順）
デジタル表示灯		4桁赤色LED表示×2（選択光軸、設定内容などを表示）
FUNCTION表示灯		緑色LED×9（機能設定時点灯）
機能		フィックスブランキング機能（出荷時の設定：無効）／フローティングブランキング機能（出荷時の設定：無効）／補助出力切替機能（出荷時の設定：OSSDの負論理）／投光量制御機能（出荷時の設定：無効）／ミューティング設定変更機能【出荷時の設定：全光軸有効、A=B（*1）、ミューティングランプ診断機能有効、ミューティングセンサ出力動作設定N.O./N.O.】／インタロック設定変更機能（出荷時の設定：スタート/リスタート）／外部デバイスモニタ設定変更機能（出荷時の設定：有効、300ms）／オーバーライト設定変更機能60s／設定内容モニタ機能／プロテクト機能（出荷時の設定：無効）（出荷時のパスワード：0000）／初期化機能／コピー機能
標準使用状態		使用周囲温度：-10~+55℃（ただし、氷結しないこと） 使用周囲湿度：30~85%RH（ただし、結露しないこと） 保存周囲温度：-25~+70℃（ただし、氷結しないこと） 保存周囲湿度：30~85%RH（ただし、結露しないこと）
耐電圧		AC1,000V、1分間 充電部一括・ケース間
絶縁抵抗		DC500Vメガにて20MΩ以上 充電部一括・ケース間
ケーブル		8芯コネクタ付シールドケーブル0.5m付（2本）
質量（約）		200g
付属品		変換ケーブル：2本

● 指定のない測定条件は、使用周囲温度=+20℃です。

*1) ミューティング機能が有効となるように、ミューティング入力A、Bの入力順番を指定することができます。

出荷時は、ミューティング入力AとBのどちらを先に入力しても有効となるように設定されています。

SE4D 形 セーフティライトカーテン

デッドスペースレス金具 (SE9Z-SED-3形) と中間保持金具使用時 (*1)

(単位: mm)

- 側面取付け
投光器

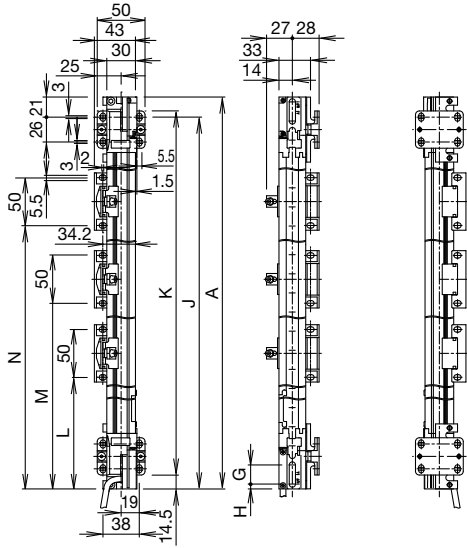

受光器

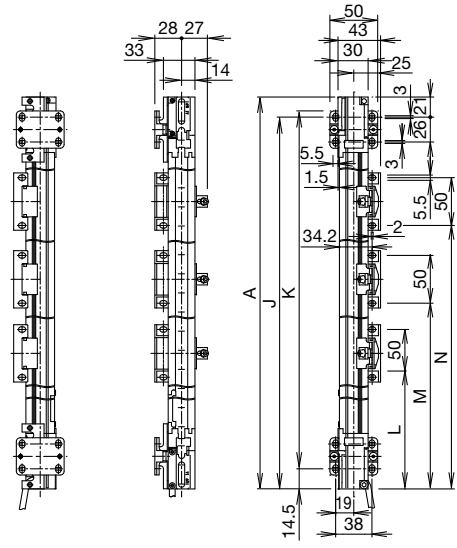

- 背面取付け
投光器

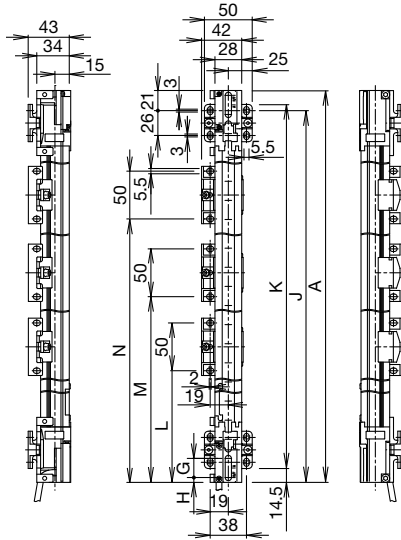

受光器

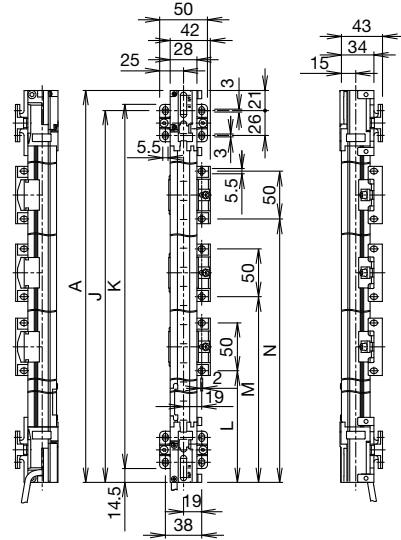

(単位: mm)

(単位: mm)

形番	A	J	K	L	M	N
SE4D-H12	230	209	201	-	-	-
SE4D-H16	310	289	281	-	-	-
SE4D-H20	390	369	361	-	-	-
SE4D-H24	470	449	441	-	-	-
SE4D-H28	550	529	521	-	-	-
SE4D-H32	630	609	601	-	-	-
SE4D-H36	710	689	681	-	-	-
SE4D-H40	790	769	761	370	-	-
SE4D-H48	950	929	921	450	-	-
SE4D-H56	1,110	1,089	1,081	530	-	-
SE4D-H64	1,270	1,249	1,241	398	822	-
SE4D-H72	1,430	1,409	1,401	452	928	-
SE4D-H80	1,590	1,569	1,561	505	1,035	-
SE4D-H88	1,750	1,729	1,721	413	850	1,288
SE4D-H96	1,910	1,889	1,881	453	930	1,408

形式	G	H
SE4D-H□	20	5

*1) 中間保持金具 (SE9Z-SED-2形) は、製品に付属されています。(SE4D-H40~H96形)

製品によって付属されている個数が異なりますのでご注意ください。(E-134 参照)

- 取付金具の外形寸法については、E-138 をご覧ください。

APEM

スイッチ表示灯

汎用ボックス

非常停止

イネーブル

安全機器

防爆機器

端子台

リレーソケット

サーキット

電源機器

LED照明

コントローラ

表示器

センサ

自動認識

安全スイッチ

非接触安全
スイッチ

レーザ
スキャナ

ライト
カーテン

セーフティ
モジュール

SE4D

□ 取付金具の外形寸法図

(単位: mm)

● 標準取付金具 (SE9Z-SED-1形)

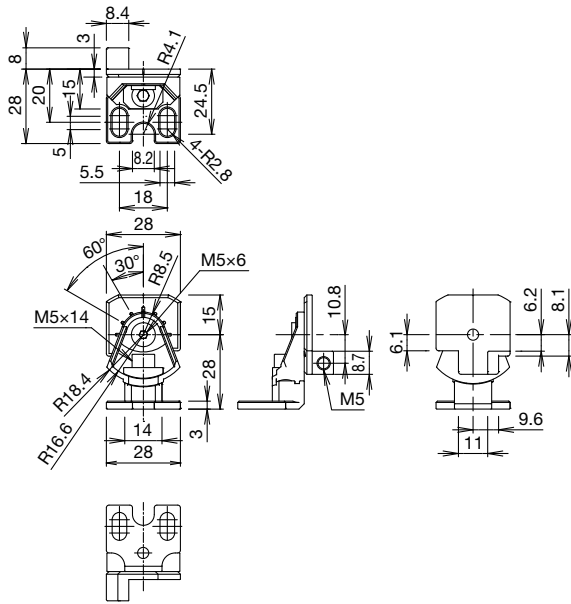

● M8取付金具 (SE9Z-SED-1-T形)

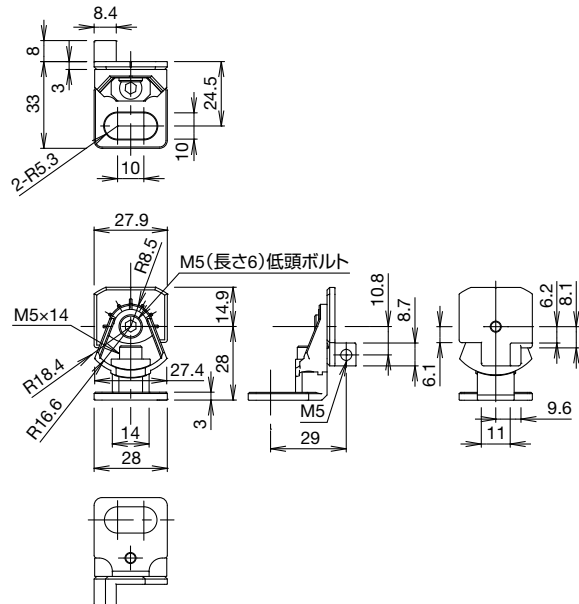

● 中間保持金具 (付属部品: SE9Z-SED-2形)

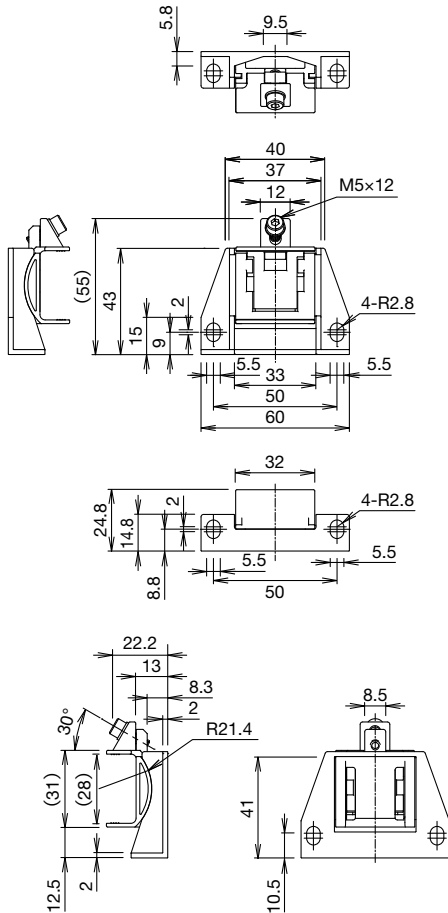

● デッドスペースレス取付金具 (SE9Z-SED-3形)

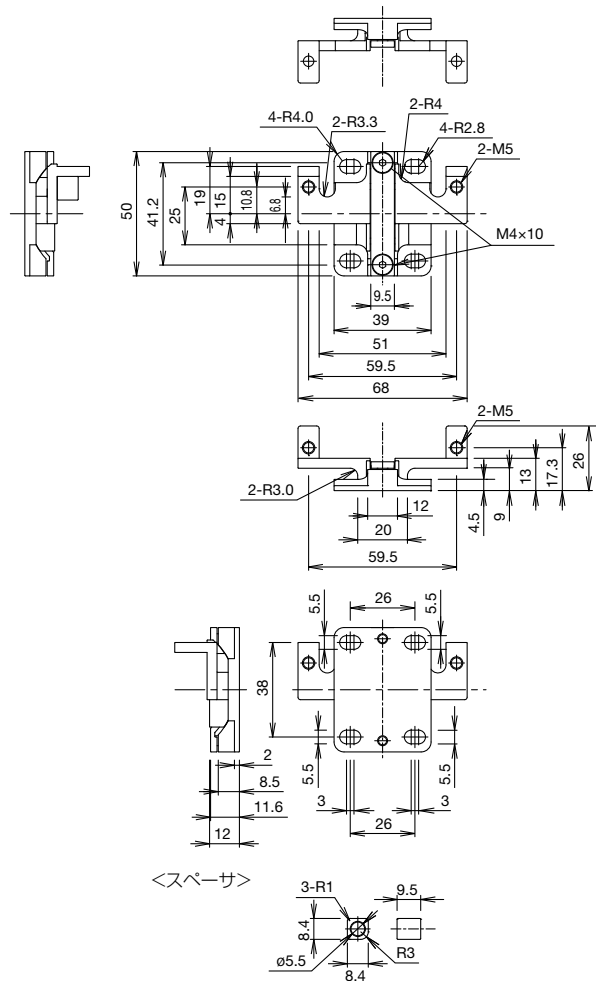

APEM

スイッチ表示灯

汎用ボックス

非常停止

イネーブル

安全機器

防爆機器

端子台

リレーソケット

サーキット

電源機器

LED照明

コントローラ

表示器

センサ

自動認識

安全スイッチ

非接触安全
スイッチ

レーザ
スキャナ

ライト
カーテン

セーフティ
モジュール

SE4D

SE4D 形 セーフティライトカーテン

□ 接続例

入・出力回路図と出力波形

● PNP出力で使用する場合

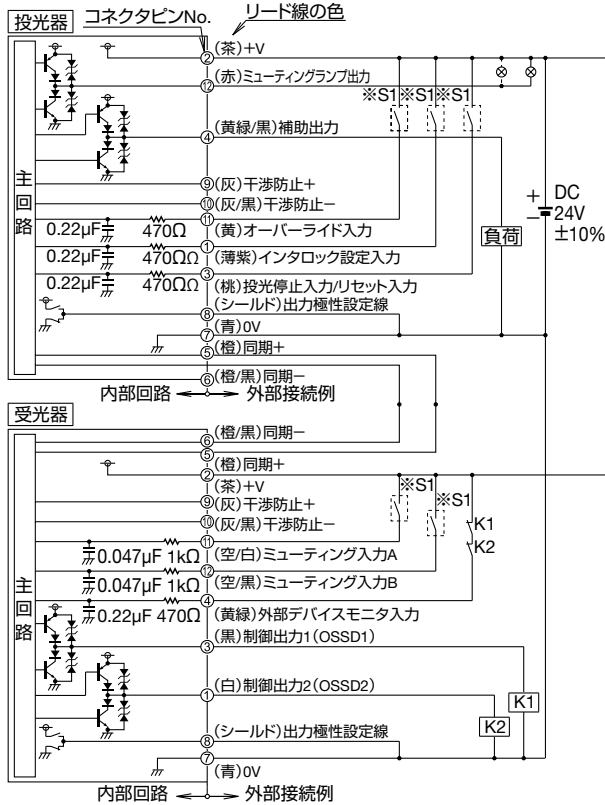

※ S1

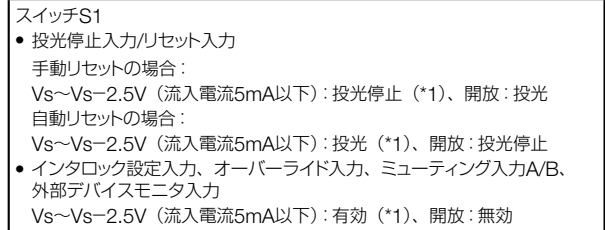

- 投光停止入力/リセット入力
手動リセットの場合：
Vs~Vs-2.5V (流入電流5mA以下)：投光停止 (*1)、開放：投光
自動リセットの場合：
Vs~Vs-2.5V (流入電流5mA以下)：投光 (*1)、開放：投光停止
- インタロック設定入力、オーバーライド入力、ミュート入力A/B、外部デバイスモニタ入力
Vs~Vs-2.5V (流入電流5mA以下)：有効 (*1)、開放：無効

【参考】

K1、K2：外部デバイス (強制ガイド式リレーまたはマグネットコンタクト)
出力波形 [制御出力 (OSSD1/2) ON時]
本装置が入光状態 (ON状態) のとき、受光器は出力回路の自己診断を行ないますので、出力トランジスタは、周期的にOFF状態になります。(右図参照)
OFF信号がフィードバックされると、受光器は出力回路を正常と判断します。また、OFF信号がフィードバックされないと、受光器は出力回路または配線の異常と判断し、制御出力 (OSSD1/2) はOFF状態を保持します。

本装置のOFF信号で、機械が誤動作するおそれがありますので、本装置に接続する機械の入力応答時間に留意して、接続してください。

タイムチャート

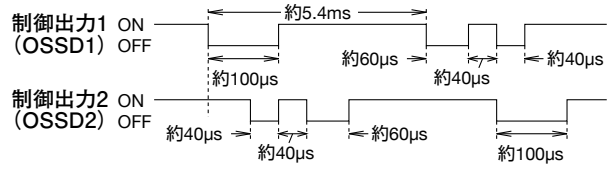

基本配線

投光器と受光器を各1台ずつ対向させた一般的な接続方法です。制御出力 (OSSD1/2) は遮光状態になるとOFFし、入光状態になると自動的にONします。補助出力は、外部デバイスモニタ機能が無効にするために使用しています。このときの補助出力は、「制御出力の負論理」(出荷時の設定) にしてください。補助出力に外部機器を接続することはできません。

● PNP出力で使用する場合

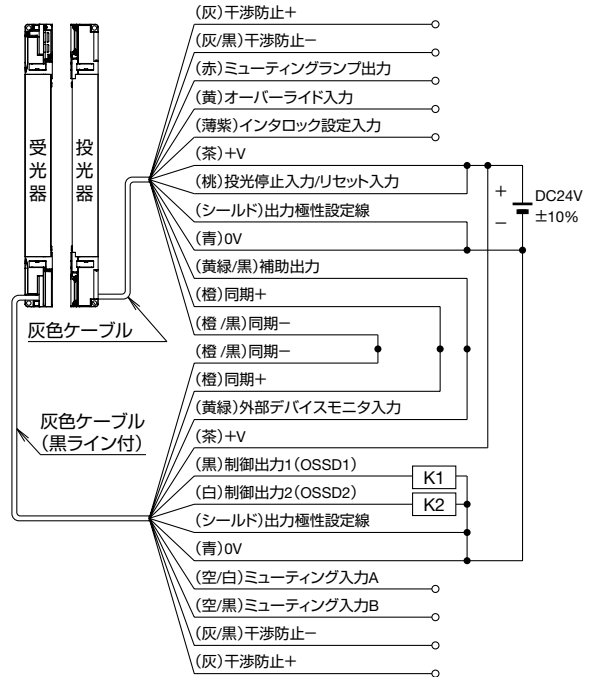

インタロック機能	無効 (自動リセット)
外部デバイスモニタ機能	無効
補助出力	使用不可

- 上図は12芯ケーブル使用時です。8芯ケーブルを使用する場合、赤、黄、灰、灰/黒、空/白、空/黒リード線はありません。
- 上図はPNP出力で使用する場合の接続例です。
NPN出力でご使用の場合は、本体付属の取扱説明書をご覧ください。

直列接続(制御カテゴリ4の配線例)

【最大3セットまで接続可能(ただし、合計光軸数は最大192光軸まで)】
 投光器と受光器を複数台直列に対向させた接続方法です。危険部への到達経路が2方向以上のときに使用する接続方法です。制御出力 (OSSD1/2) は、どのセットが遮光状態になってもOFFになります。



直列接続する場合は、下記のように投光器と投光器および受光器と受光器を専用の直列接続用ケーブル (SE9Z-CSL05形) で接続してください。誤接続をすると、検出不能領域が発生することに起因して、死亡または重傷を負うおそれがあります。

● PNP出力で使用する場合

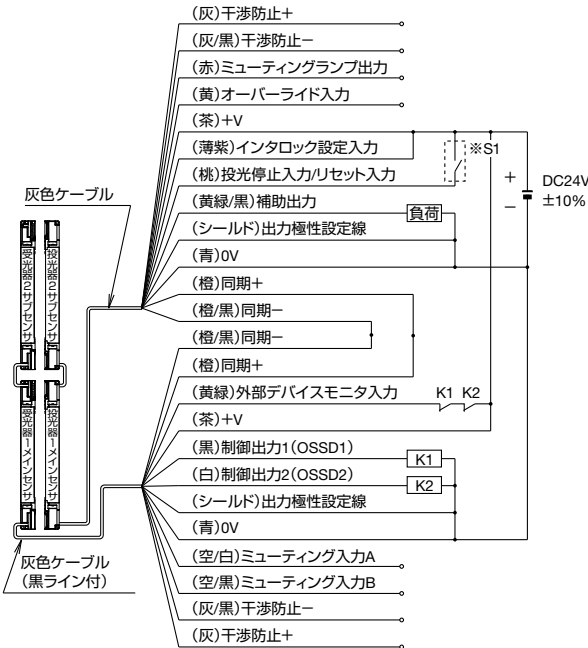

インタロック機能	有効 (手動リセット)
外部デバイスモニタ機能	有効
補助出力	使用可

出力極性設定線 (シールド) の接続により、本装置の出力設定を行ないます。正しく配線を行なわないと、ロックアウト状態になります。

※ S1

スイッチS1
 Vs~Vs-2.5V (流入電流5mA以下) : 投光停止 (*1)、開放: 投光
 K1、K2 : 外部デバイス (強制ガイド式リレーまたはマグネットコンタクト)

- *1) Vsは、使用している電源電圧です。
- 上図は12芯ケーブル使用時です。8芯ケーブルを使用する場合、赤、黄、灰、灰/黒、空/白、空/黒リード線はありません。
- リセットについては、本体付属の取扱説明書をご覧ください。
- 上図はPNP出力で使用する場合の接続例です。
 NPN出力でご使用の場合は、本体付属の取扱説明書をご覧ください。

並列接続(制御カテゴリ4の配線例)

投光器と受光器を複数台並列に対向させた接続方法です。危険部が2箇所あり、各危険部への到達経路が1方向のみのときに使用する接続方法です。本装置の干渉防止線を接続することで、最大3セットまで並列接続セットを接続できます。制御出力 (OSSD1/2) は、遮光状態になったセットのみOFFになります。



並列接続する場合は、下記のように片方の受光器ともう片方の投光器の干渉防止線を接続してください。誤接続をすると、検出不能領域が発生することに起因して、死亡または重傷を負うおそれがあります。

● PNP出力で使用する場合

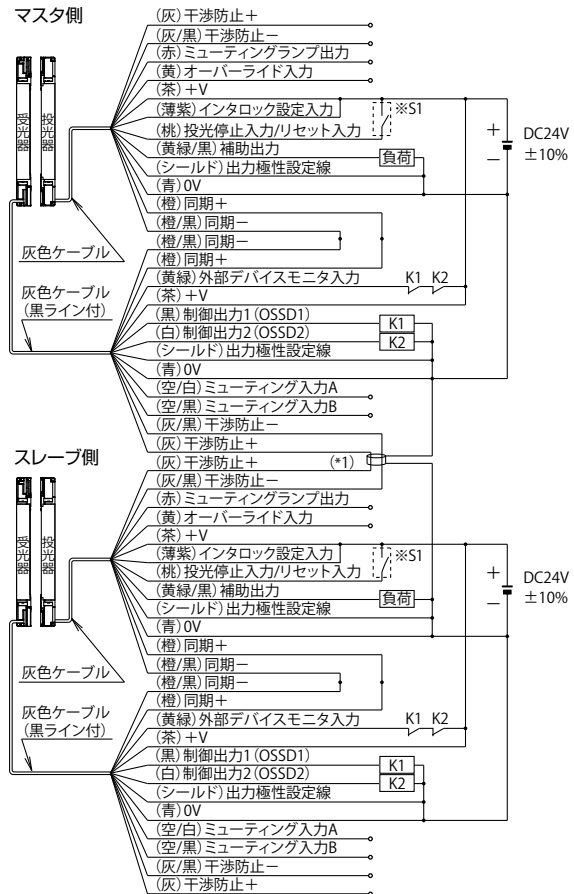

インタロック機能	有効 (手動リセット)
外部デバイスモニタ機能	有効
補助出力	使用可

出力極性設定線 (シールド) の接続により、本装置の出力設定を行ないます。正しく配線を行なわないと、ロックアウト状態になります。

※ S1

スイッチS1
 Vs~Vs-2.5V (流入電流5mA以下) : 投光停止 (*2)、開放: 投光
 K1、K2 : 外部デバイス (強制ガイド式リレーまたはマグネットコンタクト)

- *1) 干渉防止線を延長するときは、0.2mm²以上のシールド付ツイストペアケーブルを使用してください。シールド付ツイストペアケーブルはお客様にてご用意ください。
- *2) Vsは、使用している電源電圧です。
- リセットについては、本体付属の取扱説明書をご覧ください。
- 上図はPNP出力で使用する場合の接続例です。
 NPN出力でご使用の場合は、本体付属の取扱説明書をご覧ください。

SE4D 形 セーフティライトカーテン

直列・並列混合接続(制御カテゴリ4の配線例)

投光器と受光器を複数台、直列と並列を組み合わせて対向させた接続方法です。危険部が2箇所以上あり、かつ危険部への到達経路が2方向以上のときに使用する接続方法です。組み合わせにより、直列接続、並列接続合計3セットまで接続できます。ただし、合計光軸数は最大192光軸数までです。直列接続の場合は、どのセットが遮光状態になっても制御出力(OSSD1/2)はOFFになります。並列接続の場合は、遮光状態になったセットのみ制御出力(OSSD1/2)がOFFになります。



- 直列接続する場合は、下記のように投光器と投光器および受光器と受光器を専用の直列接続用ケーブル(SE9Z-CSL05形)で接続してください。誤接続をすると、検出不能領域が発生することに起因して、死亡または重傷を負うおそれがあります。
- 並列接続する場合は、下記のように片方の受光器ともう片方の投光器の干渉防止線を接続してください。誤接続をすると、検出不能領域が発生することに起因して、死亡または重傷を負うおそれがあります。

PNP出力で使用する場合

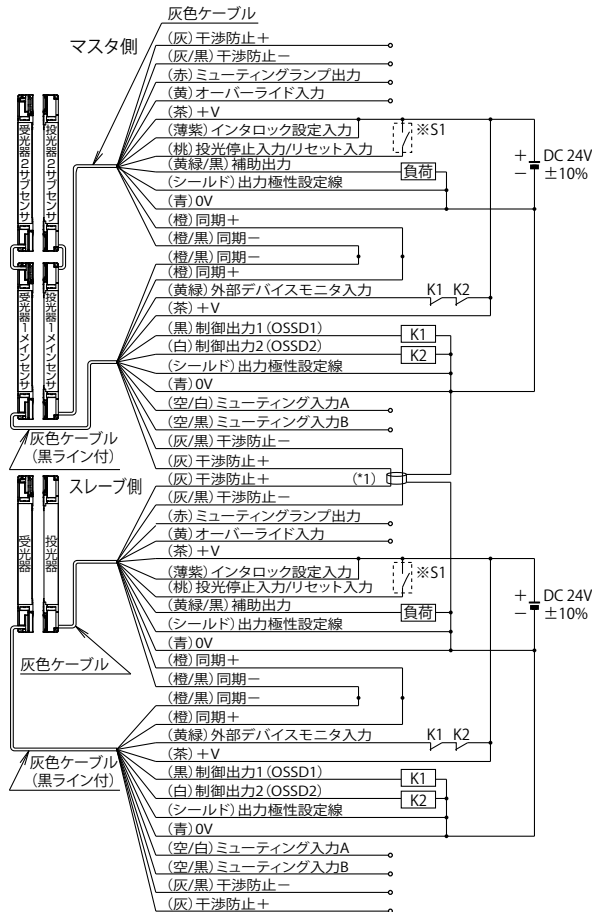

インタロック機能	有効(手動リセット)
外部デバイスモニタ機能	有効
補助出力	使用可

出力極性設定線(シールド)の接続により、本装置の出力設定を行ないます。正しく配線を行なわないと、ロックアウト状態になります。

※S1

スイッチS1
Vs~Vs-2.5V(流入電流5mA以下):投光停止(*2)、開放:投光
K1、K2:外部デバイス(強制ガイド式リレーまたはマグネットコンタクタ)

*1) 干渉防止線を延長するときは、0.2mm²以上のシールド付ツイストペアケーブルを使用してください。シールド付ツイストペアケーブルはお客様にてご用意ください。

*2) Vsは、使用している電源電圧です。

●リセットについては、本体付属の取扱説明書をご覧ください。

●上図はPNP出力で使用する場合の接続例です。

NPN出力でご使用の場合は、本体付属の取扱説明書をご覧ください。

APEM

スイッチ表示灯

汎用ボックス

非常停止

イネーブル

安全機器

防爆機器

端子台

リレーソケット

サーキット

電源機器

LED照明

コントローラ

表示器

センサ

自動認識

安全スイッチ

非接触安全スイッチ

レーザ

スキャナ

ライトカーテン

セーフティモジュール

SE4D

セーフティコントローラ(FS1A-C11S形)との接続例

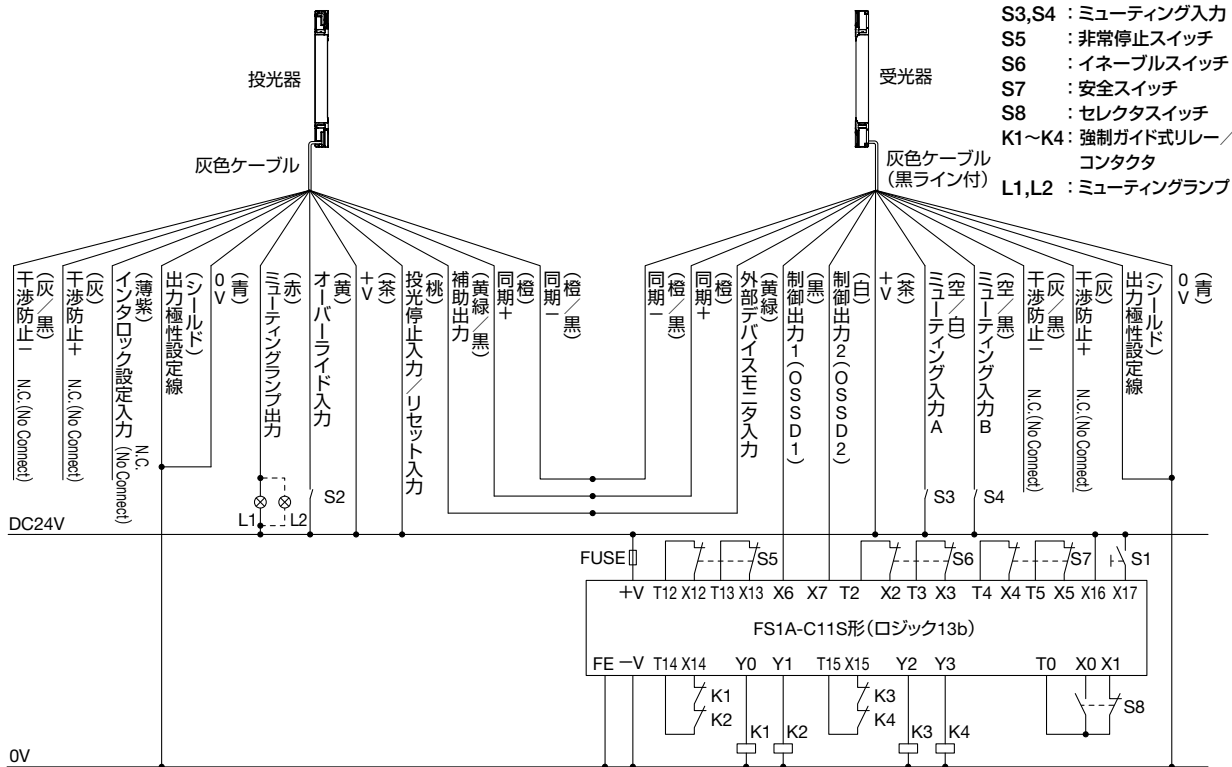

- S1 : スタート (リセット) スイッチ
- S2 : オーバーライド入力
- S3,S4 : ミューティング入力
- S5 : 非常停止スイッチ
- S6 : イネーブルスイッチ
- S7 : 安全スイッチ
- S8 : セレクタスイッチ
- K1~K4 : 強制ガイド式リレー/コンタクタ
- L1,L2 : ミューティングランプ

安全リレーモジュール(HR1S-AK形)との接続例

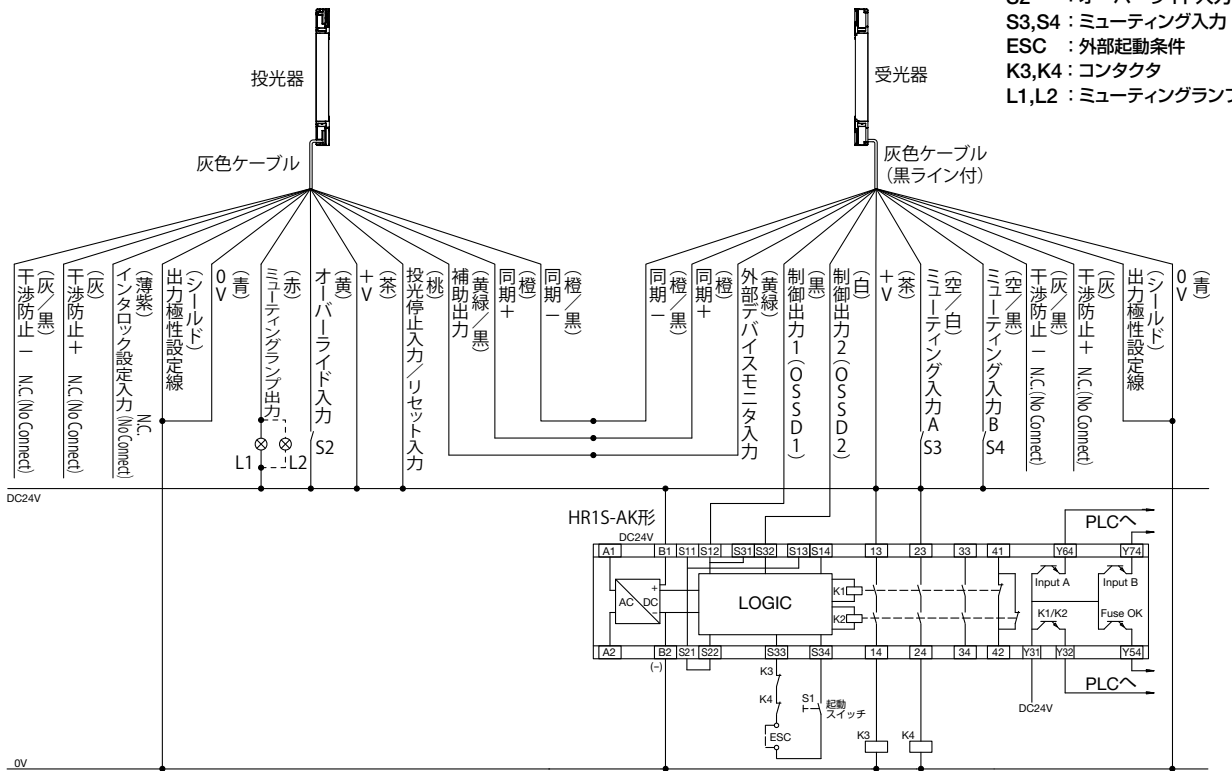

- S1 : 起動スイッチ
- S2 : オーバーライド入力
- S3,S4 : ミューティング入力
- ESC : 外部起動条件
- K3,K4 : コンタクタ
- L1,L2 : ミューティングランプ

FS1A形セーフティコントローラ、HR1S形安全リレーモジュールの詳細については、弊社ホームページをご覧ください。

- APEM
- スイッチ表示灯
- 汎用ボックス
- 非常停止
- イネーブル
- 安全機器
- 防爆機器
- 端子台
- リレーソケット
- サーキット
- 電源機器
- LED照明
- コントローラ
- 表示器
- センサ
- 自動認識

- 安全スイッチ
- 非接触安全スイッチ
- レーザー スキャナ
- ライトカーテン
- セーフティモジュール

SE4D

SE4D 形 セーフティライトカーテン

□ インタロック機能

インタロック設定入力の配線により、手動リセット/自動リセットの選択が可能です。手動リセットを選択することにより、インタロックが有効になります。

インタロック設定入力（薄紫）	インタロック機能
PNP出力使用時：+Vへ接続 NPN出力使用時：0Vへ接続	手動リセット
開放	自動リセット



インタロック機能を使用する場合、危険領域に作業者がいないことを必ず確認してください。このことに起因して死亡または重傷を負うおそれがあります。

手動リセット：本装置が入光しても制御出力（OSSD1/2）が自動的にONしません。本装置が入光状態のときにリセット [投光停止入力/リセット入力を開放→0Vまたは+Vに短絡→開放] することで、制御出力（OSSD1/2）がONします。

タイムチャート

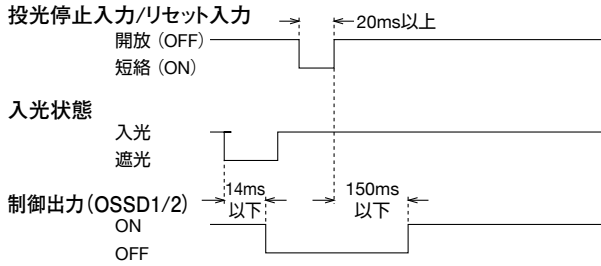

リセットボタンは、常に危険領域全体が把握でき、かつ危険領域外で操作できる場所に設置してください。

自動リセット：本装置が入光したときに制御出力（OSSD1/2）が自動的にONします。



本装置を自動リセットで使用する場合、安全出力遮断後のシステムの自動復帰を安全リレーモジュールなどで防止してください。（EN 60204-1より）

【参考】

ハンディコントローラ（SE9Z-HC形：別売）を用いて、インタロックする条件を変更することが可能です。

□ 投光停止機能

投光器の投光動作を停止させる機能です。投光停止入力の状態で、投光/投光停止の選択ができます。

インタロック機能	投光停止入力/リセット入力（桃）	投光停止入力	制御出力（OSSD1/2）状態
手動リセット	PNP出力使用時：+Vへ接続 NPN出力使用時：0Vへ接続	開放	無効 ON
		有効	OFF
自動リセット	PNP出力使用時：+Vへ接続 NPN出力使用時：0Vへ接続	開放	有効 OFF
		無効	ON

投光停止中は、制御出力（OSSD1/2）がOFFとなります。本機能を用いることにより不要な外来ノイズによる誤動作や制御出力（OSSD1/2）および補助出力の異常を装置側でも確認することが可能となります。

投光停止入力/リセット入力を0Vまたは+Vに接続（手動リセットの場合、開放）すると通常動作に復帰します。

タイムチャート

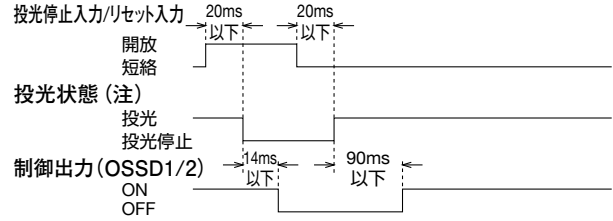

注）自動リセットモードでの動作を示しています。手動リセットモードでは、開放時投光、短絡時投光停止となります。



投光停止機能は、SE4D形を設置している機械を停止させる目的で使用しないでください。死亡または重傷を負うおそれがあります。

□ 干渉防止機能

本装置同士の光の干渉による誤動作を防止するために、干渉防止システムを構築することができます。干渉防止システムは、直列・並列混合接続で最大3セットまで構成することができます。直列・並列混合接続時の光軸数の総数は、最大192光軸です。接続方法の詳細については、取扱説明書をご覧ください。

□ 補助出力（非安全出力）

本装置は非安全用途として、補助出力を装備しています。補助出力は投光器に装備されています。

補助出力の設定	通常動作			ロックアウト
	投光停止入力	制御出力（OSSD1/2）の入光	制御出力（OSSD1/2）の遮光	
制御出力（OSSD1/2）の負論理（出荷時の設定）	ON	OFF	ON	ON

タイムチャート

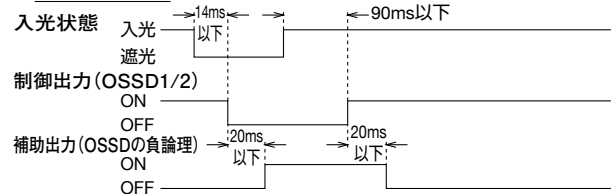

補助出力は、SE4D形を設置している機械を停止させる目的で使用しないでください。死亡または重傷を負うおそれがあります。

【参考】

ハンディコントローラ（SE9Z-HC形：別売）を用いることにより、補助出力の出力動作の設定切換えが可能です。

APEM

スイッチ表示灯

汎用ボックス

非常停止

イネーブル

安全機器

防爆機器

端子台

リレーソケット

サーキット

電源機器

LED照明

コントローラ

表示器

センサ

自動認識

安全スイッチ

非接触安全

スイッチ

レーザ

スキャナ

ライト

カーテン

セーフティ

モジュール

SE4D

□ 外部デバイスモニタ機能

制御出力 (OSSD1/2) に接続した外部デバイス (強制ガイド式リレーまたはマグネットコンタクタ) が、制御出力 (OSSD1/2) に従い正常に動作していることをチェックする機能です。外部デバイス (強制ガイド式リレーまたはマグネットコンタクタ) のb接点をモニタし、接点の溶着などの動作不良による異常が検知された場合は、本装置をロックアウト状態にし制御出力 (OSSD1/2) をOFFします。

外部デバイスモニタ機能を有効にする場合

制御出力1 (OSSD1) 線 (黒) および制御出力2 (OSSD2) 線 (白) に接続した外部デバイス (強制ガイド式リレーまたはマグネットコンタクタ) に外部デバイスモニタ入力線 (黄緑) を接続してください。

外部デバイスモニタ機能を無効にする場合

外部デバイスモニタ入力線 (黄緑) と補助出力線 (黄緑/黒) を結線してください。このとき補助出力は、[制御出力 (OSSD1/2) の負論理] (出荷時の設定) としてください。[ハンディコントローラ (SE9Z-HC形: 別売) にて設定します]

【参考】

外部デバイスモニタ機能を無効にした場合、補助出力に外部機器を接続することはできません。

タイムチャート (正常)

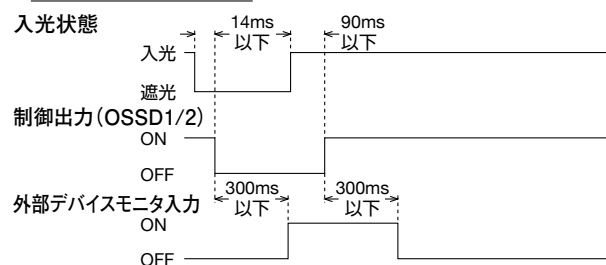

デバイスモニタの設定時間は、300ms以下です。300msを超えるとロックアウト状態になります。ハンディコントローラ (SE9Z-HC形: 別売) にて、100~600ms (10ms単位) の範囲で設定可能です。

タイムチャート (異常①)

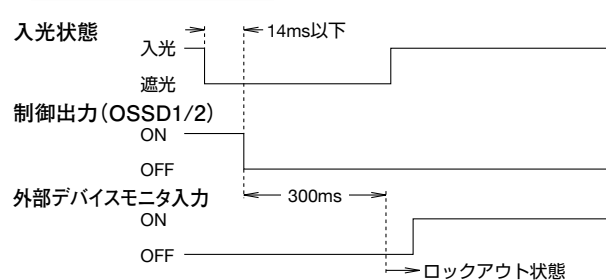

タイムチャート (異常②)

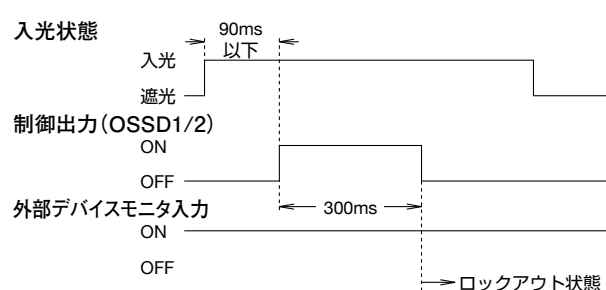

□ ミューティング機能



- 誤ったミューティング制御の使用は事故につながります。ミューティング制御をよくご理解の上、正しくご使用ください。ミューティング制御については、以下のような国際規格に要求事項があります。

ISO 13849-1 (EN ISO 13849-1, JIS B 9705-1):

「制御システムの安全関連部: 第1部 設計のための一般原則、5.9項 ミューティング」

IEC 61496-1 (ANSI/UL 61496, JIS B 9704-1):

「電氣的検知保護設備: 第1部 一般要求事項および試験、付属書A, A.7 ミューティング」

IEC 60204-1 (JIS B 9960-1):

「機械類の安全性—機械の電気装置— 第1部 一般要求事項、9.2.4 安全防護の中断」

EN 415-4:

“Safety of packaging machines - Part 4: Palletizers and depalletizers, Annex A, A2.2 Muting”

ANSI B11.19-1990:

“for Machine Tools-Safeguarding When Referenced by the Other B11 Machine Tool Safety Standards-Performance Criteria for the Design, Construction, Care, and Operation” 4.2.3 Presence-Sensing Devices: Electro-Optical and Radio Frequency (R.F.)

ANSI/RIA R15.06-1999:

「産業用ロボット及びロボットシステムに関する米国規格—安全性要求事項: 10.4.5 ミューティング」

- ミューティング制御はマシンサイクルが危険でないときに使用してください。ミューティング制御中の安全性は他の方法で保持してください。
- 検出物体が通過するときにミューティング制御が有効になるアプリケーションの場合、検出物体とともに、または検出物体が通過していないときに、人の進入によりミューティング制御の条件が成立しないようにミューティングセンサを配置してください。
- ミューティングランプは、設定および調整を行なう作業員から常に見える位置に設置してください。
- ミューティング機能を使用する前に必ず、動作確認を行なってください。また、ミューティングランプの状態 (汚れや明るさなど) も確認してください。

ミューティング機能は、本装置の安全機能を一時的に無効にします。制御出力 (OSSD1/2) がONのとき、機械を止めないで本装置の検出領域に検出物体を通過させたい場合にミューティング機能を使用します。以下の条件をすべて満足したとき、ミューティング機能が有効になります。

- 制御出力 (OSSD1/2) がONであること。
- ミューティングランプ出力に3~10Wの白熱ランプが接続されていること。(*1)
- ミューティング入力A、BがOFF (開放) からONになる。このときミューティング入力A、BがONした時間の差が0.03~3s (*2) であること。

ミューティングセンサには、半導体出力の光電センサや近接センサ、NO (ノーマルオープン) 接点のポジションスイッチなどが使用できます。

*1) ハンディコントローラ (SE9Z-HC形: 別売) にてミューティングランプ診断機能を設定することができます。ミューティングランプ診断機能を無効に設定すると、ランプが切れた場合や未接続時にもミューティング機能を継続します。

*2) ハンディコントローラ (SE9Z-HC形: 別売) を使用し、かつミューティング入力AIにNO (ノーマルオープン) タイプのミューティングセンサを接続、ミューティング入力BIにNC (ノーマルクローズタイプ) のミューティングセンサを接続することにより、0~3sで使用することができます。

ミューティングセンサの出力動作

	ON時の動作	OFF時の動作
NO (ノーマルオープン) タイプ 非入光時ON (光電センサなど) 接近時ON (近接センサなど) 接触時ON (ポジションスイッチなど)	0Vまたは +Vを出力	開放

SE4D 形 セーフティライトカーテン



前頁の〈ミュートセンサの出力動作〉を満足するミュートセンサを必ず使用してください。前頁以外のミュートセンサを使用した場合、機械設計者が意図せぬタイミングでミュート機能が有効となり、作業者が死亡または重傷を負うおそれがあります。

ミュートセンサの設置条件の例

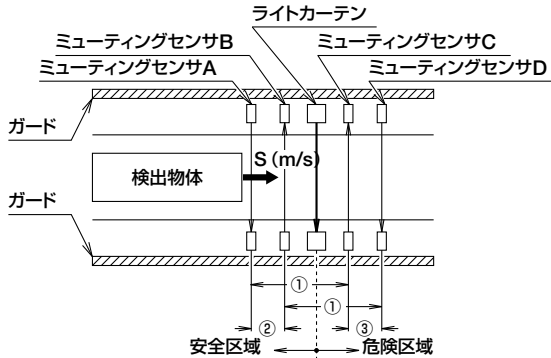

- ① 検出物体の全長より、ミュートセンサA-C間とB-D間の距離を短くする。
- ② 検出物体がミュートセンサA-B間を通過する時間は、0.03~3s未満とする。
 $\text{ミュートセンサA-B間の距離 (m)} < S \text{ (m/s)} \times 3 \text{ (s)}$
 S : 検出物体の移動速度 (m/s)
- ③ 検出物体がミュートセンサC-D間を通過する時間は、3s未満とする。
 $\text{ミュートセンサC-D間の距離 (m)} < S \text{ (m/s)} \times 3 \text{ (s)}$
 S : 検出物体の移動速度 (m/s)

• PNP出力タイプの場合

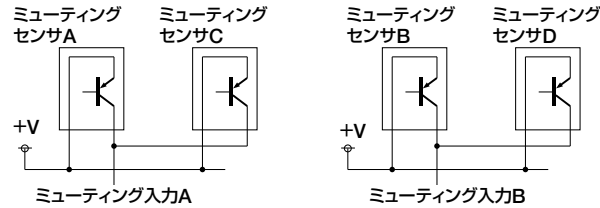

タイムチャート

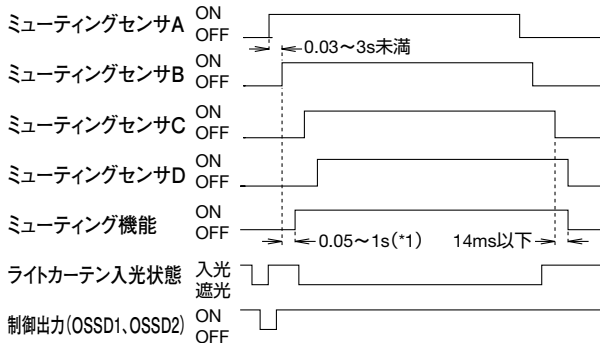

*1) ミュートランプ診断機能有効時に1s以上経過してもミュートランプが点灯しない場合は、ミュート機能が無効になります。ミュートランプ診断機能無効時は、ミュートセンサA (C)、B (D) の入力条件が成立してから0.05s後にミュート機能が有効になります。

【参考】

ハンディコントローラ (SE9Z-HC形: 別売) を用いて、光軸ごとにミュート機能を無効にしたり、ミュート機能が有効になるミュート入力A、Bの入力順番を指定したりすることが可能です。ミュートランプは、2個並列に接続することを推奨します。ただし、10Wを超えないようにしてください。

□ オーバーライド機能 (*1)



- 誤ったミュート制御の使用は事故につながります。ミュート制御をよくご理解の上、正しくご使用ください。ミュート制御については、以下のような国際規格に要求事項があります。
 ISO 13849-1 (EN ISO 13849-1, JIS B 9705-1):

「制御システムの安全関連部: 第1部 設計のための一般原則、5.9項 ミュート」
 IEC 61496-1 (ANSI/UL 61496, JIS B 9704-1):

「電気的検知保護設備: 第1部 一般要求事項および試験、付属書A、A.7 ミュート」
 IEC 60204-1 (JIS B 9960-1):

「機械類の安全性-機械の電気装置- 第1部 一般要求事項、9.2.4 安全防護の中断」
 EN 415-4:

“Safety of packaging machines - Part 4: Palletizers and depalletizers, Annex A, A2.2 Muting”
 ANSI B11.19-1990:

“for Machine Tools-Safeguarding When Referenced by the Other B11 Machine Tool Safety Standards-Performance Criteria for the Design, Construction, Care, and Operation” 4.2.3 Presence-Sensing Devices: Electro-Optical and Radio Frequency (R.F.)
 ANSI/RIA R15.06-1999:

「産業用ロボット及びロボットシステムに関する米国規格-安全性要求事項: 10.4.5 ミュート」

- ミュート制御はマシンサイクルが危険でないときに使用してください。ミュート制御中の安全性は他の方法で保持してください。
- 検出物体が通過するときにミュート制御が有効になるアプリケーションの場合、検出物体とともに、または検出物体が通過していないときに、人の進入によりミュート制御の条件が成立しないようにミュートセンサを配置してください。
- ミュートランプは、設定および調整を行なう作業員から常に見え位置に設置してください。
- ミュート機能を使用する前に必ず、動作確認を行なってください。また、ミュートランプの状態 (汚れや明るさなど) も確認してください。

オーバーライド機能は、本装置の安全機能を強制的に無効にします。ミュート機能を使用中に制御出力 (OSSD1/2) がOFFになっているときや、ライン始動時にミュートセンサがONになっているとき、機械を始動したい場合にオーバーライド機能を使用します。以下の条件をすべて満足したとき、オーバーライド機能が有効になります。

- ミュートランプ出力に3~10Wの白熱ランプが接続されていること。(*2)
 - ミュート入力A、Bの一方もしくは両方に信号が入力されていること。
 - オーバーライド入力を0Vまたは+Vに短絡、投光停止入力/リセット入力を開放すること。(3s継続)
- 3つの条件のうち1つでも無効になるか、60s (*3) を経過するとオーバーライド機能は無効になります。

*1) オーバーライド機能は、自動リセット (インタロック無効) 時のみ動作します。

*2) ハンディコントローラ (SE9Z-HC形: 別売) にてミュートランプ診断機能を設定できます。ミュートランプ診断機能を無効に設定すると、ランプが切れた場合や未接続時にもミュート機能を継続します。

*3) ハンディコントローラ (SE9Z-HC形: 別売) にて、60~600sまで10s単位で変更することができます。



オーバーライド機能を起動させるための装置は、必ず手動で行なってください。また、オーバーライド機能を起動させる装置は、常に危険領域全体が把握でき、かつ危険領域外で操作できるように設置してください。オーバーライド機能を使用する場合、危険領域に作業員がいないことを必ず確認してください。このことに起因して死亡または重傷を負うおそれがあります。

タイムチャート

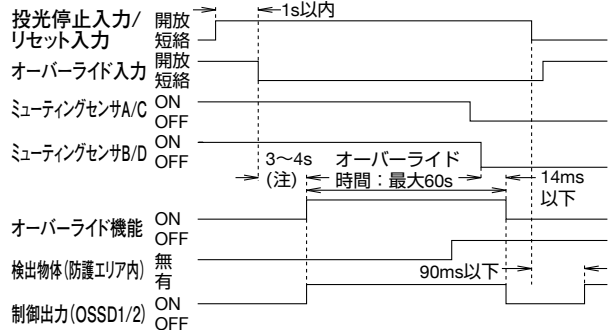

注) ミュートランプ診断機能有効時に1s以上経過してもミュートランプが点灯しない場合は、オーバーライド機能が無効になります。ミュートランプ診断機能無効時は、ミュートセンサA (C)、B (D) の入力条件が成立してから3s後にミュート機能が有効になります。

□ ハンディコントローラ (SE9Z-HC形:別売) を用いる機能

本装置は、ハンディコントローラ (SE9Z-HC形:別売) を用いることにより各種機能設定が可能です。設定可能な機能および各種機能の設定は次の通りです。詳細については、ハンディコントローラに付属の取扱説明書をご覧ください。



機能の中には、最小検出物体の大きさなど安全距離に関わる内容が変化するものがあります。各機能を設定する際には、安全距離の再計算を行ない安全距離以上の空間をあけて設置してください。十分な空間をあけていない場合、機械の危険部に到達する前に機械が急停止せず、死亡または重傷を負うおそれがあります。

フィックスブランキング機能

特定光軸が遮光されていても制御出力 (OSSD1/2) がOFFしない機能です。

出荷時の設定は、フィックスブランキング機能が無効です。

フローティングブランキング機能

遮光された光軸数が設定光軸数以下のときは、制御出力 (OSSD1/2) をOFFしない機能です。無効設定光軸数は、1光軸・2光軸・3光軸の設定が可能です。

出荷時の設定は、フローティングブランキング機能が無効です。フィックスブランキング機能とフローティングブランキング機能の同時設定も可能です。

投光量制御機能

投光量を制御することにより、ノーマルモード・ショートモードの2段階に設定変更が可能です。出荷時の設定は、ノーマルモードです。

補助出力切換機能 (非安全出力)

補助出力として以下の出力に切換えることができます。

0: 制御出力 (OSSD1/2) の負論理 (出荷時の設定)

1: 制御出力 (OSSD1/2) の正論理

2: 投光時: 出力ON、非投光時: 出力OFF

3: 投光時: 出力OFF、非投光時: 出力ON

4: 不安定入光時: OFF (*1)

5: 不安定入光時: ON (*1)

6: ミューティング時: ON

7: ミューティング時: OFF

8: 入光時: ON、遮光時: OFF (*2)

9: 入光時: OFF、遮光時: ON (*2)

*1) フィックスブランキング機能またはフローティングブランキング機能、ミューティング機能を使用している場合は、使用できません。

*2) フィックスブランキング機能およびフローティングブランキング機能、ミューティング機能に関係なく、検出領域の入光/遮光状態を出力します。
例) フィックスブランキング機能を使用している場合、設定領域に遮へい物が存在し、それ以外の領域が入光状態であれば制御出力 (OSSD1/2) はONとなりますが、補助出力切換機能をNo.8に設定した場合、センサ自体は物体を検知しているためOFFになります。

インタロック設定変更機能

以下の3種類のインタロックから1種類を選択できます。

• スタート/リスタートインタロック

電源投入後、および本装置を遮光したときにインタロック状態になります。

出荷時の設定は、スタート/リスタートインタロックです。

• スタートインタロック

電源投入時のみインタロック状態になります。一度リセットすると、それ以降はインタロックになりません。

• リスタートインタロック

電源投入時はインタロックになりません。電源投入後に本装置が入光して制御出力 (OSSD1/2) が一度ONしてから本装置を遮光したときのみ、インタロック状態になります。

外部デバイスモニタ設定変更機能

外部デバイスモニタの設定を変更できます。

1. 応答時間の許容時間: 100~600ms (10ms単位) 出荷時の設定は、300msです。

2. 外部デバイスモニタ機能の有効/無効を選択できます。出荷時の設定は、外部デバイスモニタ機能が有効です。

ミューティング設定変更機能

ミューティング機能の設定を変更できます。

1. ミューティング機能の有効となるように、ミューティング入力A、Bの入力順番を指定することができます。出荷時は、ミューティング入力AとBのどちらを先に入力しても有効となるように設定されています。

2. 光軸ごとにミューティング機能の有効/無効を選択できます。(*1) 出荷時の設定は、すべての光軸でミューティング機能が有効です。

3. ミューティングランプ診断機能の有効/無効を選択できます。(*2) 出荷時の設定は、ミューティングランプ診断機能が有効です。

4. 本装置のミューティング入力に接続するミューティングセンサの出力動作を設定することができます。(*3) (*4)

• NONO (ノーマルオープン・ノーマルオープン)

出荷時の設定です。

• NONC (ノーマルオープン・ノーマルクローズ)

ミューティング入力Aには出力動作がNO (ノーマルオープン) タイプのセンサまたはスイッチを接続し、ミューティング入力Bには出力動作がNC (ノーマルクローズ) タイプのセンサまたはスイッチを接続します。

ミューティング機能が有効になる条件は、ミューティング入力AがOFF (開放) からONになる時間と、ミューティング入力BがONからOFF (開放) になる時間の差が0~3sです。

ミューティングセンサの出力動作 (NONC設定時)

	ミューティング入力	ON時の動作	OFF時の動作
NO (ノーマルオープン) タイプ 非入光時ON (光電センサなど) 接近時ON (近接センサなど) 接触時ON (ポジションスイッチなど)	A	0V または +V	開放
NC (ノーマルクローズ) タイプ 入光時ON (光電センサなど) 離れてON (近接センサなど) 非接触時ON (ポジションスイッチなど)	B		

*1) ミューティング機能を無効に設定した光軸がミューティング中に遮光すると、制御出力 (OSSD1/2) はOFFし、ミューティング機能を解除します。

*2) ハンディコントローラ (SE9Z-HC形:別売) で設定することができます。ミューティングランプ診断機能を無効に設定すると、ランプが切れた場合や未接続時にもミューティング機能を継続します。

*3) ハンディコントローラ (SE9Z-HC形:別売) で設定することができます。

*4) 本装置のミューティング入力に接続したミューティングセンサと、ハンディコントローラ (SE9Z-HC形:別売) で設定した出力動作が異なると、ミューティング機能は無効となります。

オーバーライド設定変更機能

オーバーライド機能の最大連続有効時間の設定を変更できます。

最大連続有効時間は、60~600s (10s単位) です。

注) ハンディコントローラ (SE9Z-HC形:別売) で設定することができます。

プロテクト機能

パスワードを入力しないと本装置の設定変更を許可しない機能です。出荷時の設定は、プロテクト機能が無効です。

APEM

スイッチ表示灯

汎用ボックス

非常停止

イネーブル

安全機器

防爆機器

端子台

リレーソケット

サーキット

電源機器

LED照明

コントローラ

表示器

センサ

自動認識

安全スイッチ

非接触安全スイッチ

レーザ

スキャナ

ライト

カーテン

セーフティ

モジュール

SE4D



SE4D 形 セーフティライトカーテン

各部の名称と機能

表示灯部

投光器側の表示灯部

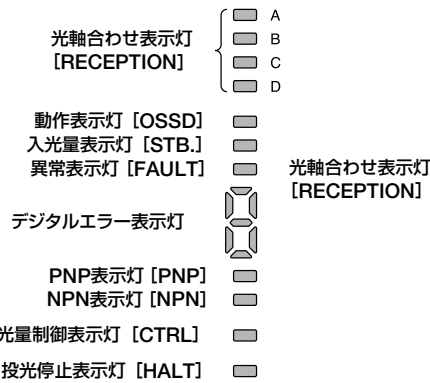

受光器側の表示灯部

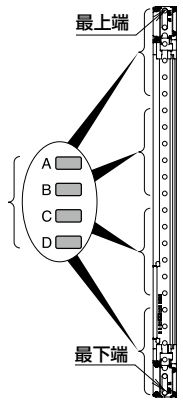
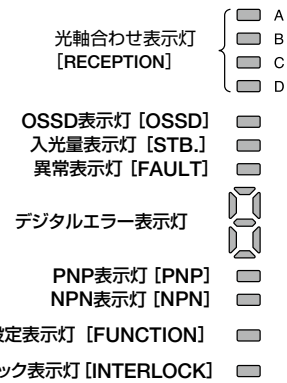

名称	機能
光軸合わせ表示灯 (赤色/緑色) [RECEPTION]	A 本装置の上部全光軸入光時 : 赤色点灯 本装置の最上端光軸入光時 : 赤色点滅 制御出力 (OSSD1/2) ON時 : 緑色点灯
	B 本装置の中上部全光軸入光時 : 赤色点灯 制御出力 (OSSD1/2) ON時 : 緑色点灯
	C 本装置の中下部全光軸入光時 : 赤色点灯 制御出力 (OSSD1/2) ON時 : 緑色点灯
	D 本装置の下部全光軸入光時 : 赤色点灯 本装置の最下端光軸入光時 : 赤色点滅 制御出力 (OSSD1/2) ON時 : 緑色点灯
動作表示灯 (*1) (赤色/緑色) [OSSD]	動作時 : 点灯 [ただし、制御出力 (OSSD1/2) に連動] 制御出力 (OSSD1/2) OFF時 : 赤色点灯 制御出力 (OSSD1/2) ON時 : 緑色点灯
入光量表示灯 (緑色/橙色) [STB.]	余裕入光時 (入光量130%以上) (*2) : 緑色点灯 安定入光時 (入光量115~130%) (*2) : 消灯 不安定入光時 (入光量100~115%) (*2) : 橙色点灯 遮光時 : 消灯 (*3)
異常表示灯 (黄色) [FAULT]	異常時 : 点灯または点滅
デジタルエラー表示灯 (赤色)	ロックアウト時に異常内容を点灯表示 並列接続時のスレーブ側のセンサのみ、 デジタルエラー表示灯の下側が点灯
PNP表示灯 (橙色) [PNP]	PNP出力設定時 : 点灯
NPN表示灯 (橙色) [NPN]	NPN出力設定時 : 点灯
投光量制御表示灯 (橙色) [CTRL]	ショートモード時 : 点灯 ノーマルモード時 : 消灯
投光停止表示灯 (橙色) [HALT]	投光停止時 : 点灯、投光時 : 消灯

名称	機能
光軸合わせ表示灯 (赤色/緑色) [RECEPTION]	A 本装置の上部全光軸入光時 : 赤色点灯 本装置の最上端光軸入光時 : 赤色点滅 制御出力 (OSSD1/2) ON時 : 緑色点灯
	B 本装置の中上部全光軸入光時 : 赤色点灯 制御出力 (OSSD1/2) ON時 : 緑色点灯
	C 本装置の中下部全光軸入光時 : 赤色点灯 制御出力 (OSSD1/2) ON時 : 緑色点灯
	D 本装置の下部全光軸入光時 : 赤色点灯 本装置の最下端光軸入光時 : 赤色点滅 制御出力 (OSSD1/2) ON時 : 緑色点灯
OSSD表示灯 (赤色/緑色) [OSSD]	制御出力 (OSSD1/2) OFF時 : 赤色点灯 制御出力 (OSSD1/2) ON時 : 緑色点灯
入光量表示灯 (緑色/橙色) [STB.]	余裕入光時 (入光量130%以上) (*2) : 緑色点灯 安定入光時 (入光量115~130%) (*2) : 消灯 不安定入光時 (入光量100~115%) (*2) : 橙色点灯 遮光時 : 消灯 (*3)
異常表示灯 (黄色) [FAULT]	異常時 : 点灯または点滅
デジタルエラー表示灯 (赤色)	ロックアウト時に異常内容を点灯表示 並列接続時のスレーブ側のセンサのみ、 デジタルエラー表示灯の下側が点灯
PNP表示灯 (橙色) [PNP]	PNP出力設定時 : 点灯
NPN表示灯 (橙色) [NPN]	NPN出力設定時 : 点灯
機能設定表示灯 (橙色) [FUNCTION]	ブランキング機能使用時 : 点灯 (*4) ハンディコントローラ接続時 : 点滅
インタロック表示灯 (黄色) [INTERLOCK]	インタロック時 : 点灯 それ以外 : 消灯

*1) 動作表示灯は、制御出力 (OSSD1/2) のON/OFF状態に連動して表示灯の色が変化するため、本体への表記は「OSSD」としています。

*2) 制御出力 (OSSD1/2) がOFFからONするしきい値を入光量100%としています。

*3) 遮光時とは、検出領域内に遮光物が存在する状態をいいます。

*4) ブランキング機能は、ハンディコントローラ (SE9Z-HC形: 別売) を用いて設定します。別途、ハンディコントローラをお買い求めください。

(E-133、E-135 参照)

*5) 本体には、[] 内の名称が表記されています。

デジタルエラー表示灯、表示例

デジタルエラー表示灯	確認内容
1	投・受光器の組み合わせ間違い (光軸数など)。 出力極性設定線 (シールド) の配線ミス。
5	出力極性線 (シールド) の配線ミス。

デジタルエラー表示灯	確認内容
i	同期線の配線ミス。 〈投光側が点灯〉 受光器側の異常。 〈受光器側が点灯〉 投光側の異常。

● 詳細については、本体付属の取扱説明書をご覧ください。

□ 防護エリアについて

検出領域



- 機械の危険部へ到達するには、必ず検出領域を通過する構造にしてください。また、機械の危険部で作業をする場合は、人体の一部もしくは全部が、検出領域内に残る構造にしてください。人体が検出されないと、死亡または重傷を負うおそれがあります。反射形、回帰反射形の配置では、使用しないでください。
- 1つの投光器（受光器）に対向して複数の受光器（投光器）を接続すると、検出不能領域が発生したり、相互干渉が発生します。このことに起因して死亡または重傷を負うおそれがあります。

検出領域とは、本装置の検出幅と投・受光器間の検出距離で囲った領域のことをいいます。
 本装置の検出幅は、本装置の光軸数によって決まります。また検出距離は、12~64光軸の場合0.3~9m、72~96光軸の場合0.3~7mになります。
 0.3m未満で使用しますと、光学系の影響により誤動作する場合がありますので、ご注意ください。

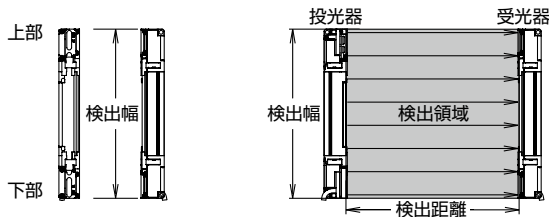

検出幅とは、本体上端から本体下端までの長さのことをいいます。

〈正しい検出領域の設定例〉

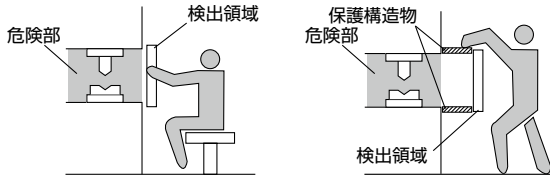

〈誤った検出領域の設定例〉

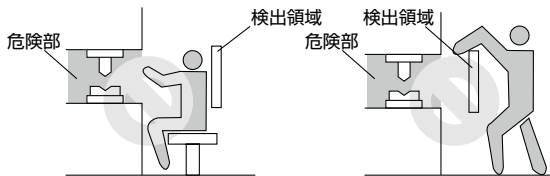



安全距離

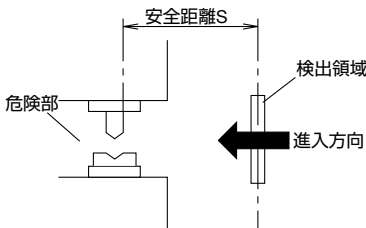

安全距離を正確に計算し、機械の危険部と本装置の検出領域との間に、必ず安全距離以上の空間をあけて設置してください。安全距離の計算方法を間違えた場合や、十分な空間をあけていない場合は、機械の危険部に到達する前に機械が急停止せず、死亡または重傷を負うおそれがあります。

安全距離とは、人体や物体が機械の危険部に到達する前に機械を急停止させるため、本装置と危険部を最低限離さなければならない距離のことです。
 人体が本装置の検出領域に対し垂直（通常）進入するとき、次に示す計算式を使用して安全距離を算出します。





実際にシステムを設計する前に、本装置を使用する地域の該当規格を参照し、本装置を設置してください。
 また、下記の計算式は、検出領域に対して進入方向が垂直のときのみ有効です。進入方向が垂直でないときは必ず関連規格（地域、機械の規格など）をご確認ください。



機械の最大応答時間とは、本装置の停止信号を機械が受信してから機械の危険部が停止するまでの時間です。機械の最大応答時間は、実際使用する機械により測定してください。



本装置の最小検出物体の大きさは、フローティングブランキング機能を使用するか使用しないかで変わります。正しい最小検出物体の大きさと正しい計算式で、安全距離を計算してください。

- フローティングブランキング機能使用時の最小検出物体の大きさ

	フローティングブランキング機能			
	未設定	設定 (*1)		
		1光軸	2光軸	3光軸
SE4D-H□	φ25mm	φ45mm	φ65mm	φ85mm

*1) フローティングブランキング機能の詳細については、ハンディコントローラを用いる機能(E-146)をご覧ください。

〔欧州（EU）の場合（EN 999より）〕（ISO 13855にも適用）
 （検出領域に対して進入方向が垂直の場合）

〈最小検出物体がφ40mm以下の場合〉
 計算式① $S = K \times T + C$
 S : 安全距離 (mm)
 検出領域の線上（面上）と機械の危険部で検出領域から最も近い場所までの最低限必要な距離。
 K : 人体または物体の進入速度 (mm/s)
 通常は、2,000 (mm/s) にて計算します。
 T : 装置システム全体の応答時間 (s)
 $T = T_m + T_{SE4D}$
 T_m : 機械の最大停止時間 (s)
 T_{SE4D} : 本装置の応答時間 (s)
 C : 本装置の最小検出物体から算出される追加距離 (mm)
 ただし、Cは0未満でないこと。
 $C = 8 \times (d - 14)$
 d : 最小検出物体の直径 (mm)

〔参考〕
 ● 安全距離Sを算出するときには、下記のように5つの場合分けがあります。先ず、上記計算式に $K=2,000$ (mm/s) として計算します。そのときの計算結果を1) $S < 100$, 2) $100 \leq S \leq 500$, 3) $S > 500$ の3つの場合分けをします。計算結果が3) $S > 500$ になった場合は、もう一度上記計算式に $K=1,600$ (mm/s) として再計算します。そのときの計算結果を4) $S \leq 500$, 5) $S > 500$ の2つの場合分けをします。詳細については、取扱説明書をご覧ください。
 ● 本装置を「PSDIモード」で使用する場合は、適切な安全距離Sを算出する必要があります。詳細については、国や地域に該当する規格/規制をご確認ください。

〈最小検出物体がφ40mmより大きい場合〉
 計算式① $S = K \times T + C$
 S : 安全距離 (mm)
 検出領域の線上（面上）と機械の危険部で検出領域から最も近い場所までの最低限必要な距離。
 K : 人体または物体の進入速度 (mm/s)
 通常は、1,600 (mm/s) にて計算します。
 T : 装置システム全体の応答時間 (s)
 $T = T_m + T_{SE4D}$
 T_m : 機械の最大停止時間 (s)
 T_{SE4D} : 本装置の応答時間 (s)
 C : 本装置の最小検出物体から算出される追加距離 (mm)
 $C = 850$ (mm)

- APEM
- スイッチ表示灯
- 汎用ボックス
- 非常停止
- イネーブル
- 安全機器
- 防爆機器
- 端子台
- リレーソケット
- サーキット
- 電源機器
- LED照明
- コントローラ
- 表示器
- センサ
- 自動認識
- 安全スイッチ
- 非接触安全スイッチ
- レーザー
- スキャナ
- ライトカーテン
- セーフティモジュール

SE4D

SE4D 形 セーフティライトカーテン

【米国の場合(ANSI B11.19より)】

計算式② $D_s = K \times (T_s + T_c + T_{SE4D} + T_{bm}) + D_{pf}$

D_s : 安全距離 (mm)
検出領域の線上 (面上) と機械の危険部で検出領域から最も近い場所までの最低限必要な距離。

K : 進入速度 (OSHAによる推奨値は、63 (inch/s) [≒1,600 (mm/s)]) です。
進入速度 K は、ANSI B11.19では定義されていません。適用する K の値を決定する際には、オペレータの身体能力を含むあらゆる要因を考慮してください。

T_s : 最終的に停止する制御要素 (エアバルブなど) から測定した機械の停止時間 (s)

T_c : 機械のブレーキを作動させるのに要する機械制御回路の最大応答時間 (s)

T_{SE4D} : 本装置の応答時間 (s)

T_{bm} : ブレーキモニタにより許容される追加停止時間 (s)
機械がブレーキモニタを装備している場合は、下記計算式となります。

$$T_{bm} = T_a - (T_s + T_c)$$

T_a : ブレーキモニタ設定時間 (s)

機械がブレーキモニタを装備していない場合は、 $(T_s + T_c)$ の20%以上を追加停止時間とすることを推奨します。

D_{pf} : 本装置の最小検出物体から算出される追加距離 (mm)

SE4D-H□ $D_{pf} = 61.2 \text{ mm}$

$D_{pf} = 3.4 \times (d - 0.276)$ (inch)

$\approx 3.4 \times (d - 7)$ (mm)

(d : 最小検出物体の直径0.985 (inch) ≈ 25 (mm) SE4D-H□形)

【参考】

- フローティングブランキング機能を使用すると、最小検出物体が大きくなります。ANSI B11.19によると、 $d > 64 \text{ mm}$ (2.5 inches) のとき $D_{pf} = 900 \text{ mm}$ (3ft) です。
- 上記計算中の数字は、1 (inch) = 25.4 (mm) として計算していますので、(mm) 表記と (inch) 表記で若干の誤差が生じます。詳細については、規格をご覧ください。

光沢面の影響



本装置を設置する箇所に光沢面が存在する場合は、光沢面からの反射光が受光器に入射しないように本装置を設置するか、もしくは光沢面を加工 (塗装・マスクング・粗面処理・材質の変更など) するか対策を行なってください。光沢面への対策を行わない場合、本装置が検出不能状態となり、死亡または重傷を負うおそれがあります。

金属製の壁、床、天井、検出物体などやカバー、パネル、ガラスなどの光沢面 (光の反射率が高い面) から以下に示す距離A (m) 以上離して本装置を設置してください。

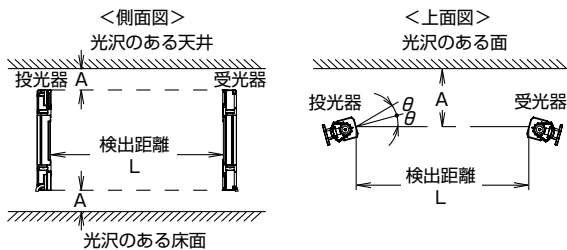

投光器と受光器間の距離 (検出距離L)	設置許容距離A
0.3~3mのとき	0.16m
3~9mのとき (*1)	$L/2 \times \tan 2\theta = L/2 \times 0.105$ (m) ($\theta = 3^\circ$)

*1) 検出距離Lは12~64光軸の値です。

72~96光軸の値は、3~7mとなります。

- 本装置の有効開口角は、IEC 61496-2、ANSI/UL 61496-2により $\pm 2.5^\circ$ ($L > 3 \text{ m}$ にて) 以下ですが、取付け時の光軸ズレなどを考慮し、有効開口角を ± 3 と想定して、光沢のある面から離して設置してください。

● 本装置と光沢面との設置許容距離

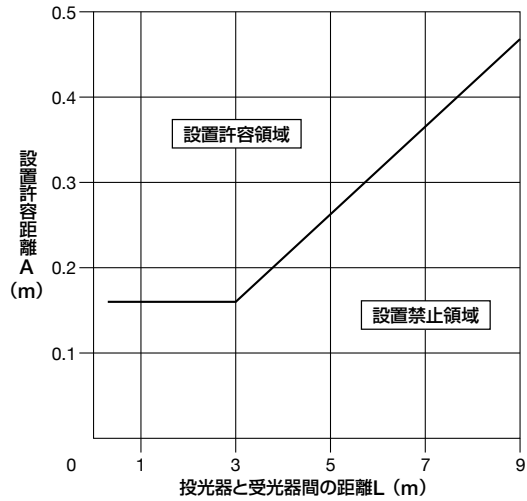

□ 配置方法について

2セット以上の投光器と受光器を直列または並列接続せずに、複数台対向させたときの配置方法です。配線上に問題があるときや、設備追加などに伴うシステム評価のときに使用します。詳細については付属の取扱説明書を参照し、テストロッドを用いて動作テストを行なってください。



- 本装置の配置方法は以下に示す例を参考に、よく理解した上で配置を行なってください。適切な配置が行なわれないことに起因して、死亡または重傷を負うおそれがあります。
- 本装置を複数のセットで使用するときは、相互干渉が発生しないように設置してください。相互干渉が発生することに起因して、死亡または重傷を負うおそれがあります。

● 本装置の配置例

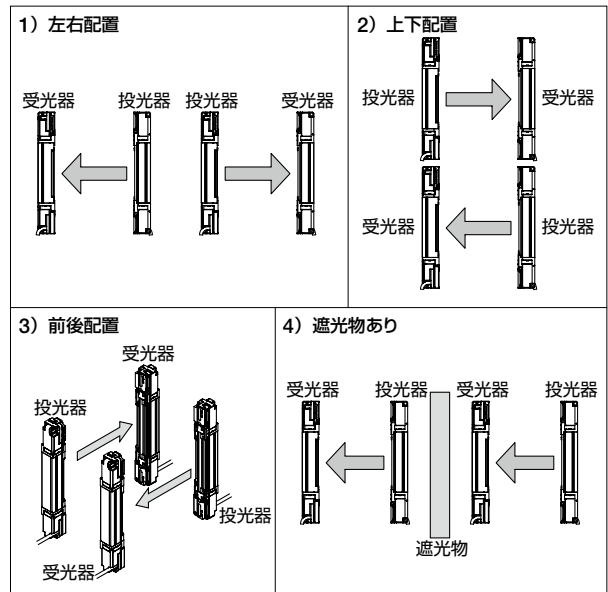

【参考】

上記はあくまで例ですので、不明な点、お困りな点がありましたら、弊社までご連絡ください。

APEM

スイッチ表示灯

汎用ボックス

非常停止

イネーブル

安全機器

防爆機器

端子台

リレーソケット

サーキット

電源機器

LED照明

コントローラ

表示器

センサ

自動認識

安全スイッチ

非接触安全スイッチ

レーザー

スキャナ

ライト

カーテン

セーフティ

モジュール

SE4D

⚠ 安全に関するご注意

- 本装置は、仕様の範囲内でご使用ください。また、本装置を改造されますと、機能および性能を保証できません。
- 本装置は、工業環境に使用する目的で開発/製造された製品です。
- 屋外で使用しないでください。
- 以下に示すような条件や環境で使用することは想定しておりません。やむをえずご使用になる場合は、弊社までご相談ください。
 - 1) 取扱説明書に記載のない条件や環境での使用
 - 2) 原子力制御・鉄道施設・航空施設・車両・燃焼設備・医療システム・宇宙開発などへの使用
- 本装置が動作する機械の周辺で発生する危険から、人体保護を強化するために使用する場合は、国や地域の安全関係当局（労働安全保険局：OSHA、欧州標準化委員会など）の規制があります。詳細については、該当する機関にお問い合わせください。
- 特定の機械に本装置を設置する場合は、適切な使用方法、取付け（設置）、操作およびメンテナンスを含む項目に基づいた安全上の規制に従ってください。設置者および使用責任者は、項目に従って本装置を導入する責任があります。
- 本装置が故障した場合を想定して、損害を防止する安全対策を施した上、ご使用ください。
- 本装置を動作させる前に、機能および性能が設計仕様に沿った正常動作を行なっていることを確認後、ご使用ください。
- 本装置を廃棄するときは、産業廃棄物として処理してください。

⚠ 使用環境に関するご注意

- 本装置の近くで携帯電話や無線機などを使用しないでください。
- 本装置を設置する箇所に光沢面が存在する場合は、光沢面からの反射光が受光器に入光しないように本装置を設置するか、もしくは光沢面を加工（塗装・マスキング・粗面処理・材質の変更など）するか対策を行なってください。光沢面への対策を行わない場合、本装置が検出不能状態となり、死亡または重傷を負うおそれがあります。
- 以下に示すような場所には設置しないでください。
 - 1) 高周波点灯式（インバータ式）やラピッドスタート式蛍光灯およびストロボ光、太陽光などの外乱光が本装置の受光部に直接当たる場所
 - 2) 湿度が高く、結露するおそれがある場所
 - 3) 腐食性、爆発性ガスがある場所
 - 4) 振動や衝撃が激しい場所
 - 5) 水がかかる場所
 - 6) 蒸気、ホコリの多い場所

⚠ 設置について

- 本装置と危険部の間には、必ず正しく計算された安全距離を確保してください。
- 人体が検出領域を通過してのみ、機械の危険部に到達するように追加安全装置を設置してください。
- 危険部で作業を行なうときに、必ず人体の一部が検出領域に残るように設置してください。
- 本装置の投・受光面が壁面反射の影響を受けないように設置してください。
- 本装置を複数のセットで使用するときは、相互干渉が発生しないように設置してください。詳細については、取扱説明書に記載の「本装置の配置方法」または「干渉防止機能」をご覧ください。
- 反射形、回帰反射形の配置では、使用しないでください。
- 対向する投光器と受光器は同じシリアルNo.の組み合わせで使用し、正しい方向で設置してください。

APEM

スイッチ表示灯

汎用ボックス

非常停止

イネーブル

安全機器

防爆機器

端子台

リレー/ソケット

サーキット

電源機器

LED照明

コントローラ

表示器

センサ

自動認識

安全スイッチ

非接触安全

スイッチ

レーザ

スキャナ

ライト

カーテン

セーフティ

モジュール

SE4D

ご注文・ご使用に際してのご承諾事項

平素は弊社販売の製品をご愛顧いただき誠にありがとうございます。
弊社発行のカタログ・仕様書等（以下「カタログ類」と総称します）に記載された製品をご注文いただく際、下記ご承諾事項に記載の条件等を適用いたします。これらの内容をご確認・ご承諾のうえご注文ください。

1. カタログ類の記載内容についての注意事項

- (1) 本カタログに記載の弊社製品の定格値、性能値、仕様値は、単独検査における各条件のもとで得られた値であり、複合条件のもとで得られる値を保証するものではありません。
また、使用環境、使用条件によって耐久性が異なります。
- (2) カタログ類に記載の参考データ、参考値はご参考用ですので、その範囲で常に正常に動作することを保証するものではありません。
- (3) カタログ類に記載の弊社製品の仕様・外観および付属品は、改善またはその他の事由により、予告なしに変更や販売の中止をすることがあります。
- (4) カタログ類の記載内容は予告なしに変更することがあります。

2. 用途についての注意事項

- (1) 弊社製品を他の製品と組み合わせて使用される場合、適合すべき法規・規制または規格をご確認ください。
また、お客様が使用されるシステム、機械、装置等への弊社製品の適合性は、実使用条件にてお客様ご自身でご確認ください。弊社は、弊社製品との適合性について責任を一切負いません。
- (2) カタログ類に記載の利用事例、アプリケーション事例はご参考用ですので、ご採用に際しては機器・装置等の性能や安全性をご確認のうえ、ご使用ください。また、これらの事例について、弊社製品を使用する権利をお客様に許諾するものではなく、知的財産権を保有することや第三者の知的財産権を侵害しないことを弊社が保証するものではありません。
- (3) 弊社製品をご使用の際には、次に掲げる事項に十分注意して実施してください。
 - ① 定格および性能に対し余裕のある弊社製品の利用
 - ② 弊社製品が故障しても他に危険や損害を生じさせない冗長設計、誤動作防止設計などの安全設計
 - ③ お客様のシステム、機械、装置等に使用される弊社製品が、仕様どおりの性能、機能を発揮できるように、配電、設置されていること
- (4) 性能が劣化した状態で弊社製品を引き続き使用されますと、絶縁劣化等により異常発熱、発煙、発火等のおそれがあります。弊社製品、およびそれを使用したシステム、機械、装置等の定期的な保守を行ってください。
- (5) 弊社製品は、一般工業製品向けの汎用品として開発、製造された製品です。次に掲げる用途での使用は意図しておらず、お客様がこれらの用途で弊社製品を使用した場合、お客様と弊社との間で別途の合意がない限り、弊社は弊社製品について一切保証いたしません。
 - ① 原子力制御設備、輸送設備（鉄道・航空・船舶・車両・乗用機器など）、宇宙設備、昇降設備、医療機器、安全装置、その他生命・身体に危険を及ぼす可能性のある設備・機器など高度な安全性が要求される用途での使用
 - ② ガス・水道・電気等の供給システム、24時間連続運転システム、決済システムなど高度な信頼性が要求される用途での使用
 - ③ 屋外での設備、化学的汚染または電磁的な影響を受ける可能性のある環境での用途など、カタログ類に記載された仕様や条件・環境の範囲を逸脱して取り扱われる、または使用される可能性のある用途での使用なお、お客様が上記の用途での使用を望まれる場合には、必ず弊社の営業窓口までご相談をお願いいたします。

3. 検査

ご購入いただきました弊社製品につきましては、遅滞なく検査を行っていただくとともに、検査前または検査中の取り扱いにつきましては、管理保全に十分にご留意ください。

4. 保証内容

(1) 保証期間

弊社製品の保証期間は、ご購入後またはご指定の場所に納入後1年間といたします。ただし、カタログ類に別途の記載がある場合やお客様と弊社との間で別途の合意がある場合は、この限りではありません。

(2) 保証範囲

上記保証期間中に弊社側の責により弊社製品に故障が生じた場合は、その製品の交換または修理を、その製品のご購入場所・納入場所、または弊社サービス拠点において無償で実施いたします。ただし、故障の原因が次に該当する場合は、この保証の対象範囲から除外いたします。

- ① カタログ類に記載されている条件・環境の範囲を逸脱した取り扱いまたは使用による場合
- ② 弊社製品以外の原因の場合
- ③ 弊社以外による改造または修理による場合
- ④ 弊社以外の者によるソフトウェアプログラムによる場合
- ⑤ 弊社製品本来の使い方以外の使用による場合
- ⑥ 取扱説明書、カタログ類の記載に従って、保守部品の交換、アクセサリ類の取り付けなどが正しくされていなかったことによる場合
- ⑦ 弊社からの出荷当時の科学・技術の水準では予見できなかった場合
- ⑧ その他弊社側の責ではない原因による場合（天災、災害など不可抗力による場合を含む）

なお、ここでの保証は、弊社製品単体の保証を意味するもので、弊社製品の故障により誘発される損害は保証の対象から除かれるものとします。

5. 責任の制限

本ご承諾事項に記載の保証が弊社製品に関する保証のすべてであり、また、弊社は、弊社製品に起因して生じた特別損害、間接損害、付随的損害、または消極損害に関して、一切の責任を負いません。

6. サービス範囲

弊社製品の価格には、技術者派遣等のサービス費用は含んでおりませんので、次の場合は別途費用が必要となります。

- (1) 取付調整指導および試運転立ち合い（アプリケーション用ソフトの作成、動作試験等を含む）
- (2) 保守点検、調整および修理
- (3) 技術指導および技術教育
- (4) お客様のご指定による製品試験または検査

7. 輸出管理

弊社製品または技術資料を輸出または非居住者に提供する場合、安全保障貿易管理に関する日本および関係各国の法令・規制に従ってください。

以上の内容は、日本国内での取引および使用を前提とするものです。日本以外での取引及びご使用に関しては弊社の営業窓口までご相談をお願いいたします。また、海外のみで販売している弊社製品に関する保証は日本国内では一切行いません。

IDEC株式会社

〒532-0004 大阪市淀川区西宮原2-6-64

 jp.idec.com

- 本カタログ中に記載されている社名及び商品名はそれぞれ各社が商標または登録商標として使用している場合があります。
- 仕様、その他記載内容は予告なしに変更する場合があります。

