

パワーリレー

RLシリーズ



30A(1極)の高容量パワーリレー



- 規格認証製品の詳細は、弊社ホームページをご覧ください。

同極接点間3mm安全設計

情報機器1次回路インターロック要求 (IEC 60950-1) 対応

50%瞬低も動作継続

瞬間的な電圧ドロップ (50%) でも安定して動作継続

単相制御の電磁接触器の置換えに最適

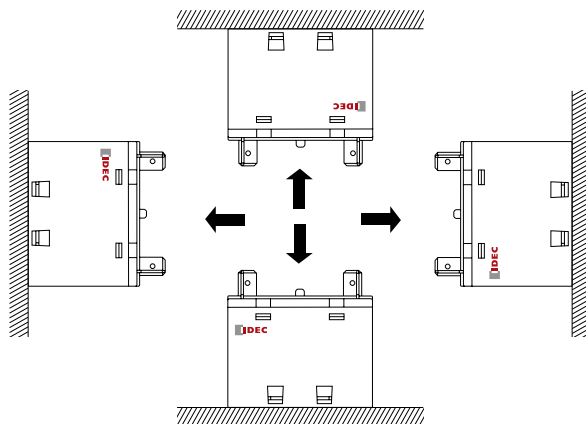

■取付方向に制限なし

リレーの仕様に影響がなく、自由に取付できます

■軽量で作業効率アップ

約1/3までの軽量化

取付作業効率アップや装置のトータル軽量化に貢献

■電磁接触器に比べ、低騒音・低衝撃

機器の静音化に貢献

DINレール取付も簡単ラクラク

IDECオリジナル構造

■ワンタッチでDINレールに取付

■小型化により、設置スペースを有効活用



■オプションパーツ不要の為、部品点数・組立工数削減



RLシリーズパワーリレー

30A(1極)高容量パワーリレーがラインナップ!

□ 本体

外観	 DINレール取付タイプ ねじ端子形		 トップフランジタイプ タブ端子形		
	形式 (取付方法)	端子形状	形番 (ご注文形番)		指定記号: □ (コイル定格電圧)
			1極 (1a接点)	2極 (2a接点)	
トップフランジタイプ	タブ端子形		RL1B-T-□	RL2B-T-□	A24 (AC24V) A100 (AC100-120V) A200 (AC200-240V)
	ねじ端子形		RL1N-T-□	RL2N-T-□	
DINレール取付タイプ	タブ端子形		RL1B-D-□	RL2B-D-□	D12 (DC12V) D24 (DC24V)
	ねじ端子形		RL1N-D-□	RL2N-D-□	

□ アクセサリ

品名	形番 (ご注文形番)	適合機種	販売単位
 ねじ端子カバー	RL9Z-C	RL1N-T-□ RL2N-T-□ RL1N-D-□ RL2N-D-□	1個

品名	形番	ご注文形番	販売単位	備考
DINレール (1000mm×35mm)	BAA1000	BAA1000PN10	1パック (同種10本入り)	アルミ製 質量: 約200g
止め金具	BNL6	BNL6PN10	1パック (同種10個入り)	金属製 (鋼・亜鉛メッキ) 質量: 約15g

● DINレール取り付け用品については、**H-071** をご覧ください。

□ コイル定格

コイル定格電圧 (V)		定格電流 (mA) DC±10%、AC+15%/−25% at 20°C		コイル抵抗 (Ω) ±10%、 at 20°C		動作特性 (定格値に対して at 20°C)			消費電力
		50Hz	60Hz	1極	2極	最小動作電圧 (初期値)	復帰電圧 (初期値)	最大許容電圧	
AC50 / 60Hz	24	71.0	69.5	—	—	80%以下	15%以上	110%	1.7~2.5VA
	100-120	17.0	16.6	—	—				
	200-240	8.5	8.1	—	—				
DC	12	160		75	—	10%以上			1.9W
	24	79		303	—				

□ 接点定格

極数	接点許容電力		定格負荷			接点許容電流	接点許容電圧
	抵抗負荷	誘導負荷	電圧	抵抗負荷	誘導負荷 cosφ=0.4		
1極	7500VA	6250VA	AC250V	30A	25A	30A	AC277V
2極	6250VA	5000VA	AC250V	25A	20A	25A	

APEM

スイッチ表示灯

汎用ボックス

非常停止

イネーブル

安全機器

防爆機器

端子台

リレーソケット

サーキット

電源機器

LED照明

コントローラ

表示器

センサ

自動認識

リレー

ソケット

タイマ

DIN関連

RJ

RU

RV8H

RL

その他製品

RLシリーズ パワーリレー

□ 認証定格

UL/c-UL認証定格

接点定格電圧	一般負荷		馬力定格負荷	
	RL1	RL2	RL1	RL2
AC120V	—	—	1.5HP	1.5HP
AC277V	30A	25A	3HP	3HP

TÜV認証定格(テュフラインランド)

接点定格電圧	抵抗負荷		誘導負荷 (cosφ=0.4)	
	RL1	RL2	RL1	RL2
AC250V	30A	25A	30A	25A

□ 特性

形式	RL1□	RL2□
極数	1極	2極
接点材質	Ag合金	
接触抵抗 (初期値) (*1)	50mΩ以下	
動作時間 (*2)	30ms以下	
復帰時間 (*2)	30ms以下	
絶縁抵抗	100MΩ以上	
耐電圧	接点回路とコイル間	AC4000V・1分間
	接点回路間	—
	同極接点間	AC2000V・1分間
耐振動	誤動作	周波数10~55HZ 片振幅0.75mm
	耐久	周波数10~55HZ 片振幅0.75mm
耐衝撃	誤動作	100m/s ²
	耐久	1,000m/s ²
電氣的耐久性 (定格負荷)	10万回以上 (開閉頻度1,200回/時)	
機械的耐久性 (無負荷)	100万回以上 (開閉頻度10,800回/時)	
推奨締付トルク (ねじ端子形)	1.0~1.4 N・m (接点端子)	
	0.7~0.9 N・m (コイル端子)	
使用周囲温度	-25~+55°C (ただし、氷結しないこと)	
使用周囲湿度	5~85%RH (ただし、結露しないこと)	
保存周囲温度	-55~+85°C (ただし、氷結しないこと)	
保存周囲湿度	5~85%RH (ただし、結露しないこと)	
質量 (約)	タブ端子形: 90g ねじ端子形: 130g	タブ端子形: 95g ねじ端子形: 135g

注) 初期における値です。

*1) DC6V・1A電圧降下法による。

*2) 定格電圧印加時 (at 20°C)、パウンスは除きます。

各種特性図(参考)

□ 電氣的耐久性曲線

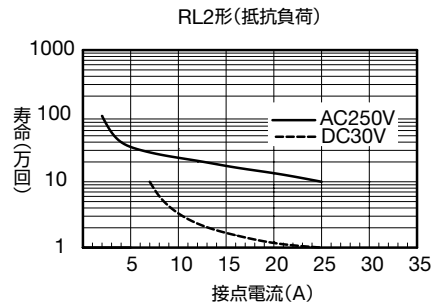
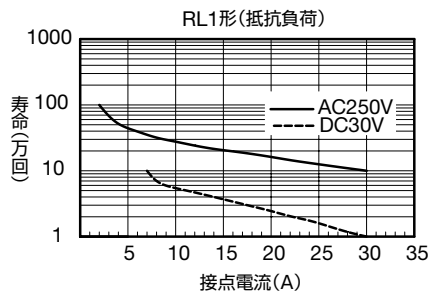

□ 開閉容量の最大値

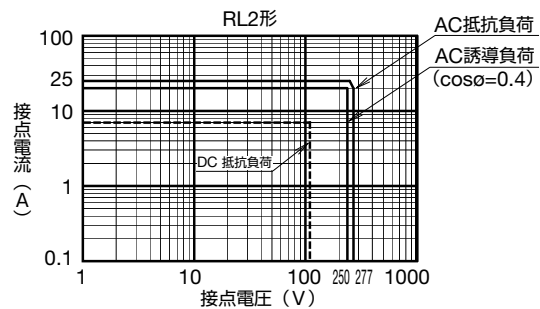
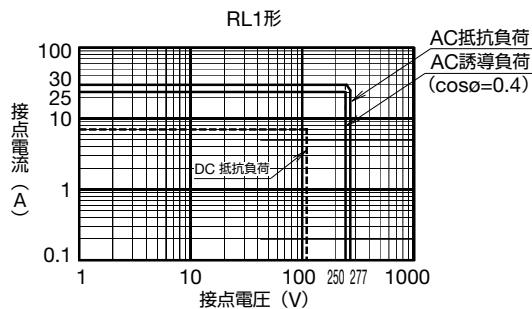

APEM

スイッチ表示灯

汎用ボックス

非常停止

イネーブル

安全機器

防爆機器

端子台

リレーソケット

サーキット

電源機器

LED照明

コントローラ

表示器

センサ

自動認識

リレー

ソケット

タイマ

DIN関連

RJ

RU

RV8H

RL

その他製品

外形寸法図

(単位:mm)

トップフランジタイプ

●1極タブ端子形

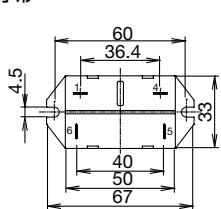

●2極タブ端子形

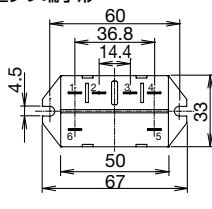

●1極ねじ端子形

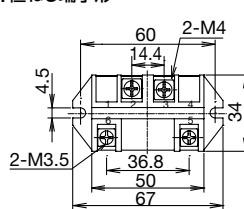

●2極ねじ端子形

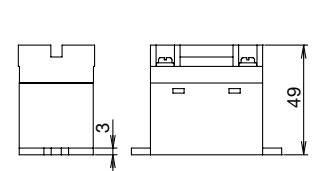
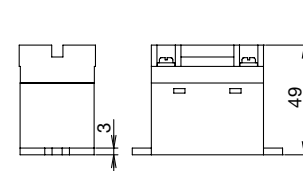
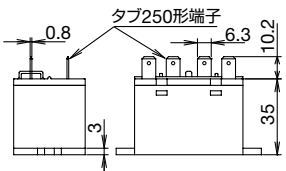
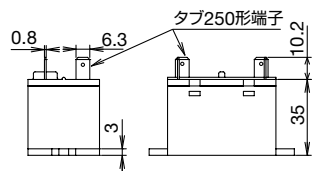
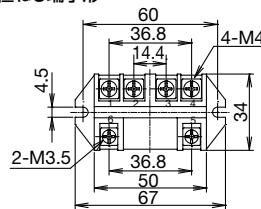

DINレール取付タイプ

●1極タブ端子形

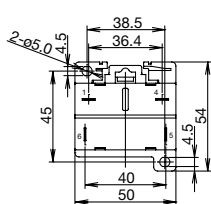

●2極タブ端子形

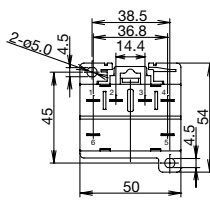

●1極ねじ端子形

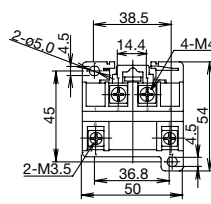

●2極ねじ端子形

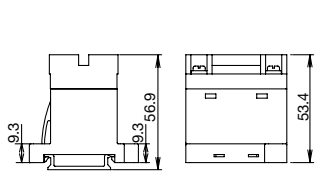
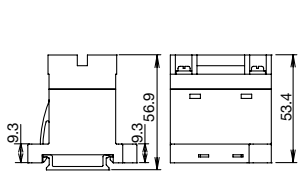
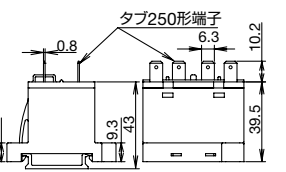
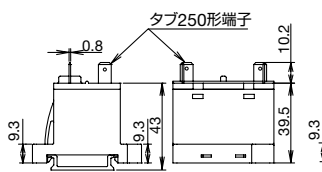
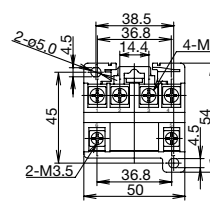

□ 取付穴加工図

トップフランジタイプ

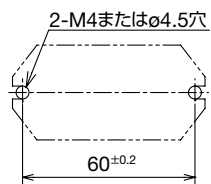

DINレール取付タイプ

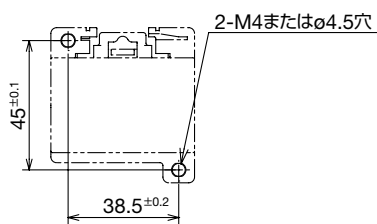

●締付トルク:0.6~0.9N・m

□ 適合圧着端子

接点端子

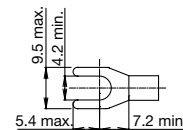
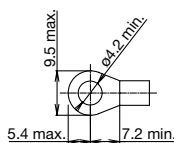

コイル端子

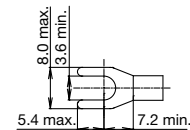
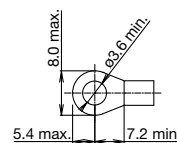

APEM

スイッチ表示灯

汎用ボックス

非常停止

イネーブル

安全機器

防爆機器

端子台

リレーソケット

サーキット

電源機器

LED照明

コントローラ

表示器

センサ

自動認識

リレー

ソケット

タイマ

DIN関連

RJ

RU

RV8H

RL

その他製品

内部配線図(TOP VIEW)

トップフランジタイプ

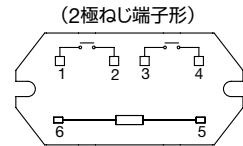
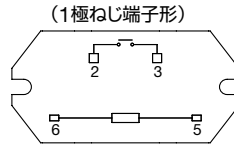
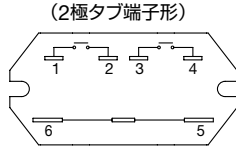
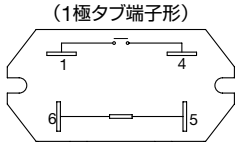

DINレール取付タイプ

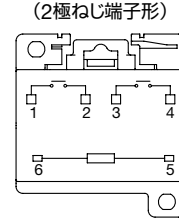
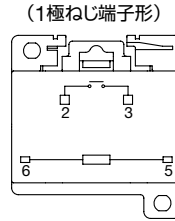
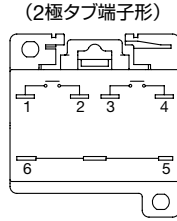
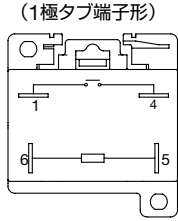
安全に関するご注意

- 取付け、取外し、配線作業および保守・点検は必ず電源を切ってください。機器の破損のみならず、感電および火災の可能性あります。
- 配線は印加電圧、通電電流に適した電線を使用してください。
- リレーおよび出力機器との接続は完全に行ってください。不完全な状態で使用されますと、異常に発熱し、火災の危険があります。

- 設置・配線作業時に配線くずや、ドリル加工の切り粉などが本製品内部に入らないように注意してください。配線くずなどが本製品内部に入りますと火災、故障、誤動作の原因となります。
- コイル印加電圧が最大許容電圧を超えることがないようにしてください。最大許容電圧はリレーコイル印加できる電圧の最大値で、連続許容ではありません。間違った電圧で使用されますと、火災、故障、誤動作の原因となります。

使用上のご注意

□ DINレール取付タイプの取付け方法

DINレールにリレーのA部を挿入し、矢印方向に押し込んで取付けてください。

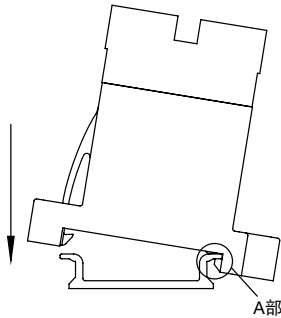

□ DINレール取付タイプの取外し方法

リレーのB部にマイナスドライバーを挿入し、矢印の方向に引き、リレーを持ち上げて取外してください。

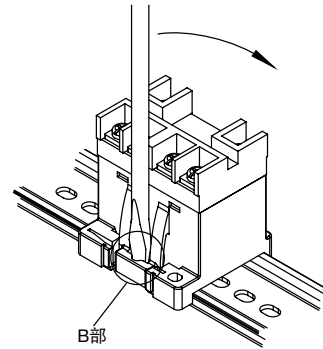

APEM

スイッチ表示灯

汎用ボックス

非常停止

イネーブル

安全機器

防爆機器

端子台

リレー・ソケット

サーキット

電源機器

LED照明

コントローラ

表示器

センサ

自動認識

リレー

ソケット

タイマ

DIN関連

RJ

RU

RV8H

RL

その他製品

ご注文・ご使用に際してのご承諾事項

平素は弊社販売の製品をご愛顧いただき誠にありがとうございます。

弊社発行のカタログ・仕様書等（以下「カタログ類」と総称します）に記載された製品をご注文いただく際、下記ご承諾事項に記載の条件等を適用いたします。これらの内容をご確認・ご承諾のうえご注文ください。

1. カタログ類の記載内容についての注意事項

- (1) 本カタログに記載の弊社製品の定格値、性能値、仕様値は、単独検査における各条件のもとで得られた値であり、複合条件のもとで得られる値を保証するものではありません。また、使用環境、使用条件によって耐久性が異なります。
- (2) カタログ類に記載の参考データ、参考値はご参考用ですので、その範囲で常に正常に動作することを保証するものではありません。
- (3) カタログ類に記載の弊社製品の仕様・外観および付属品は、改善またはその他の事由により、予告なしに変更や販売の中止をすることがあります。
- (4) カタログ類の記載内容は予告なしに変更することがあります。

2. 用途についての注意事項

- (1) 弊社製品を他の製品と組み合わせて使用される場合、適合すべき法規・規制または規格をご確認ください。また、お客様が使用されるシステム、機械、装置等への弊社製品の適合性は、実使用条件にてお客様ご自身でご確認ください。弊社は、弊社製品との適合性について責任を一切負いません。
- (2) カタログ類に記載の利用事例、アプリケーション事例はご参考用ですので、ご採用に際しては機器・装置等の性能や安全性をご確認のうえ、ご使用ください。また、これらの事例について、弊社製品を使用する権利をお客様に許諾するものではなく、知的財産権を保有することや第三者の知的財産権を侵害しないことを弊社が保証するものではありません。
- (3) 弊社製品をご使用の際には、次に掲げる事項に十分注意して実施してください。
 - ① 定格および性能に対し余裕のある弊社製品の利用
 - ② 弊社製品が故障しても他に危険や損害を生じさせない冗長設計、誤動作防止設計などの安全設計
 - ③ お客様のシステム、機械、装置等に使用される弊社製品が、仕様どおりの性能、機能を発揮できるように、配電、設置されていること
- (4) 性能が劣化した状態で弊社製品を引き続き使用されますと、絶縁劣化等により異常発熱、発煙、発火等のおそれがあります。弊社製品、およびそれを使用したシステム、機械、装置等の定期的な保守を行ってください。
- (5) 弊社製品は、一般工業製品向けの汎用品として開発、製造された製品です。次に掲げる用途での使用は意図しておらず、お客様がこれらの用途で弊社製品を使用した場合、お客様と弊社との間で別途の合意がない限り、弊社は弊社製品について一切保証いたしません。
 - ① 原子力制御設備、輸送設備（鉄道・航空・船舶・車両・乗用機器など）、宇宙設備、昇降設備、医療機器、安全装置、その他生命・身体に危険を及ぼす可能性のある設備・機器など高度な安全性が要求される用途での使用
 - ② ガス・水道・電気等の供給システム、24時間連続運転システム、決済システムなど高度な信頼性が要求される用途での使用
 - ③ 屋外での設備、化学的汚染または電磁的な影響を受ける可能性のある環境での用途など、カタログ類に記載された仕様や条件・環境の範囲を逸脱して取り扱われる、または使用される可能性のある用途での使用なお、お客様が上記の用途での使用を望まれる場合には、必ず弊社の問合せ窓口までご相談をお願いいたします。

3. 検査

ご購入いただきました弊社製品につきましては、遅滞なく検査を行っていただくとともに、検査前または検査中の取り扱いにつきましては、管理保全に十分にご留意ください。

4. 保証内容

(1) 保証期間

弊社製品の保証期間は、ご購入後またはご指定の場所に納入後1年間といたします。ただし、カタログ類に別途の記載がある場合やお客様と弊社との間で別途の合意がある場合は、この限りではありません。

(2) 保証範囲

上記保証期間中に弊社側の責により弊社製品に故障が生じた場合は、その製品の交換または修理を、その製品のご購入場所・納入場所、または弊社サービス拠点において無償で実施いたします。ただし、故障の原因が次に該当する場合は、この保証の対象範囲から除外いたします。

- ① カタログ類に記載されている条件・環境の範囲を逸脱した取り扱いまたは使用による場合
- ② 弊社製品以外の原因の場合
- ③ 弊社以外による改造または修理による場合
- ④ 弊社以外の者によるソフトウェアプログラムによる場合
- ⑤ 弊社製品本来の使い方以外の使用による場合
- ⑥ 取扱説明書、カタログ類の記載に従って、保守部品の交換、アクセサリ類の取り付けなどが正しくされていなかったことによる場合
- ⑦ 弊社からの出荷当時の科学・技術の水準では予見できなかった場合
- ⑧ その他弊社側の責ではない原因による場合（天災、災害など不可抗力による場合を含む）

なお、ここでの保証は、弊社製品単体の保証を意味するもので、弊社製品の故障により誘発される損害は保証の対象から除かれるものとします。

5. 責任の制限

本ご承諾事項に記載の保証が弊社製品に関する保証のすべてであり、また、弊社は、弊社製品に起因して生じた特別損害、間接損害、付随的損害、または消極損害に関して、一切の責任を負いません。

6. サービス範囲

弊社製品の価格には、技術者派遣等のサービス費用は含んでおりませんので、次の場合は別途費用が必要となります。

- (1) 取付調整指導および試運転立ち合い（アプリケーション用ソフトの作成、動作試験等を含む）
- (2) 保守点検、調整および修理
- (3) 技術指導および技術教育
- (4) お客様のご指定による製品試験または検査

7. 輸出管理

弊社製品または技術資料を輸出または非居住者に提供する場合は、安全保障貿易管理に関する日本および関係各国の法令・規制に従ってください。

以上の内容は、日本国内での取引および使用を前提とするものです。日本以外での取引及びご使用に関しては弊社の問合せ窓口までご相談をお願いいたします。また、海外のみで販売している弊社製品に関する保証は日本国内では一切行いません。

IDEC株式会社

〒532-0004 大阪市淀川区西宮原2-6-64

 jp.idec.com



お問合せはこちらから

- ・本カタログ中に記載されている社名及び商品名はそれぞれ各社が商標または登録商標として使用している場合があります。
- ・仕様、その他記載内容は予告なしに変更する場合があります。

IDEC