

リレーソケット

DN/DFシリーズ



用途にあわせた機種選定が可能で別売アクセサリとの組み合わせで、より使いやすくなったリレーソケット



- *1) フィンガープロテクトねじ端子形のみ。
 • 規格認証製品の詳細は弊社ホームページをご覧ください。

用途に合わせた機種選定が可能

標準ねじ端子形とフィンガープロテクトねじ端子形を用意。
 Y形（先開形）圧着端子が取り付けやすくなりました。

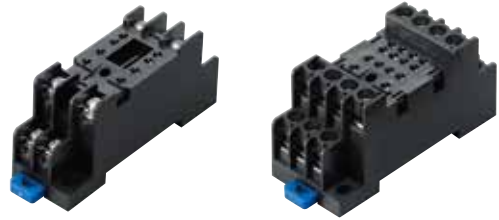

渡り金具をアクセサリで用意

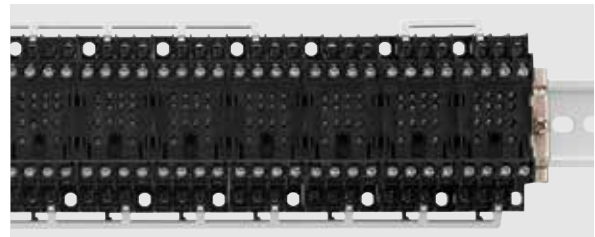

RUリレーと一致した識別が可能

別売のRUマーキングプレート（5色）の装着によりRUリレーと一致した識別が可能です。

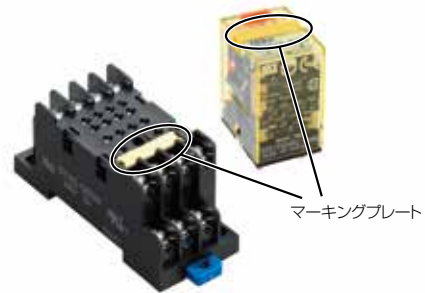

SJシリーズともねじサイズが同一でベストマッチ

ソケットの端子ねじが同一サイズ(M3)なので配線作業が効率良く行えます。



小形タイマGT5Y形も取付け可能

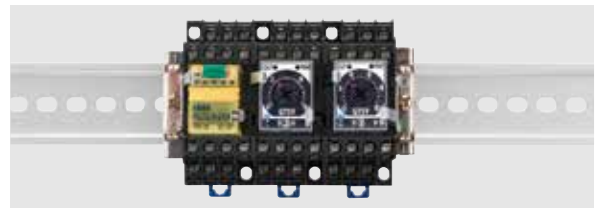

□ 種類 [形番]

販売単位：1個

種類	形番（ご注文形番）	極数	備考（適合リレー/タイマ）
標準ねじ端子形	SM2S-05DN	2極	RU2S、RM2S、GT5Y-2
	SY4S-05DN	4極	RU4S、RU42S、RY4S、RY42S、GT5Y-4
フィンガープロテクトねじ端子形	SM2S-05DF	2極	RU2S、RM2S、GT5Y-2
	SY4S-05DF	4極	RU4S、RU42S、RY4S、RY42S、GT5Y-4

DN/DF シリーズ リレーソケット

標準ねじ端子形とフィンガープロテクトねじ端子形品揃え。

標準ねじ端子形

□ 定格・仕様

形番	SM2S-05DN	SY4S-05DN
極数	2極	4極
定格絶縁電圧／定格電流	AC/DC250V・10A	AC/DC250V・6A
絶縁抵抗	100MΩ以上	
適合電線	1.25mm ² (2mm ² max.)	
ねじ端子形状	M3±両用ねじ (セルフアップ)	
推奨締付トルク	0.6~1.0N・m	
耐電圧	異極接点端子間 AC2000V・1分間 (充電金属部-非充電金属部間、異極充電金属部間)	
標準使用状態	使用周囲温度	-55~+70℃ (ただし、氷結しないこと)
	使用周囲湿度	45~85% RH (ただし、結露しないこと)
	保存周囲温度	-55~+70℃ (ただし、氷結しないこと)
	保存周囲湿度	45~85% RH (ただし、結露しないこと)
質量 (約)	38g	53g
IDEC適合リレー/タイマ	RU2S、RM2S、GT5Y-2	RU4S、RU42S、RY4S、RY42S、GT5Y-4
適合リレー/タイマ固定ばね	SFA-503 (RUリレー用)、SFA-502 (RMリレー用)、SFA-511 (タイマ用)	SFA-502 (リレー用)、SFA-511 (タイマ用)
適用規格	UL508、CSA C22.2 No.14	

SM2S-05DN形



UL US

4極リレーの2極使用時にも利用できます。

● 外形寸法図

(単位: mm)

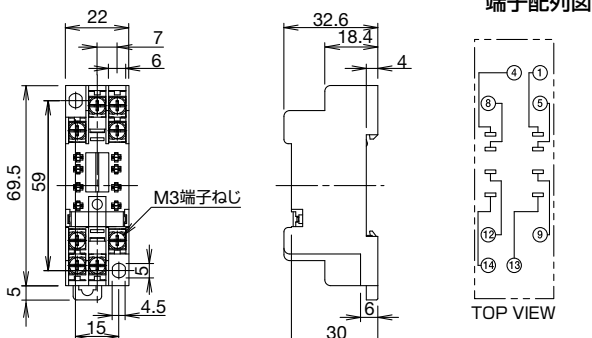

● 取付穴加工図

● 適合圧着端子

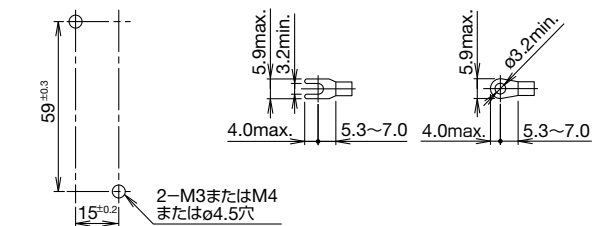

SY4S-05DN形



UL US

● 外形寸法図

(単位: mm)

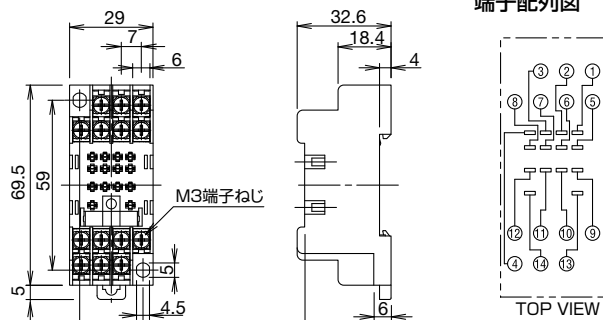

● 取付穴加工図

● 適合圧着端子

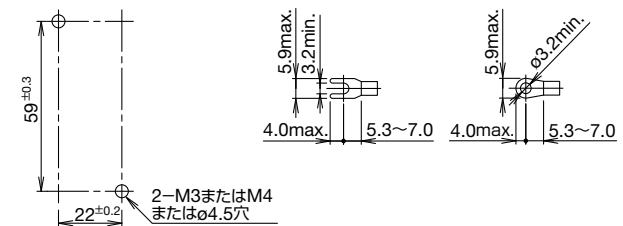

APEM
スイッチ表示灯
汎用ボックス
非常停止
イネーブル
安全機器
防爆機器
端子台

リレーソケット

サーキット

電源機器

LED照明

コントローラ

表示器

センサ

自動認識

リレー

ソケット

タイマ

DIN関連

SJ

DN/DF

SU

Sソケット

DN/DF シリーズ リレーソケット

フィンガープロテクトねじ端子形

□ 定格・仕様

形番	SM2S-05DF	SY4S-05DF
極数	2極	4極
定格絶縁電圧／定格電流	AC/DC250V・10A	AC/DC250V・6A
絶縁抵抗	100MΩ以上	
適合電線	1.25mm ² (2mm ² max.)	
ねじ端子形状	M3±両用ねじ (セルフアップ)	
推奨締付トルク	0.6~1.0N・m	
耐電圧	AC2000V・1分間 (充電金属部-非充電金属部間、異極充電金属部間)	
標準使用状態	使用周囲温度	-55~+70℃ (ただし、氷結しないこと)
	使用周囲湿度	45~85% RH (ただし、結露しないこと)
	保存周囲温度	-55~+70℃ (ただし、氷結しないこと)
	保存周囲湿度	45~85% RH (ただし、結露しないこと)
端子部の保護構造	IP20 (IEC 60529)	
質量 (約)	40g	56g
IDEC適合リレー/タイマ	RU2S, RM2S, GT5Y-2	RU4S, RU42S, RY4S, RY42S, GT5Y-4
適合リレー/タイマ固定ばね	SFA-503 (RUリレー用), SFA-502 (RMリレー用), SFA-511 (タイマ用)	SFA-502 (リレー用), SFA-511 (タイマ用)
適用規格	UL508, CSA C22.2 No.14, EN60999-1	

SM2S-05DF形



4極リレーの2極使用時にも利用できます。

SY4S-05DF形



● 外形寸法図

(単位: mm)

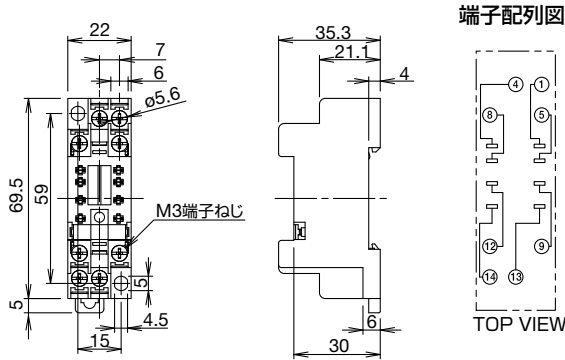

端子配列図

● 取付穴加工図

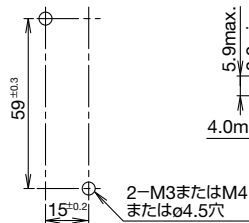

● 適合圧着端子

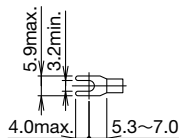

丸形圧着端子は使用できません。

● 外形寸法図

(単位: mm)

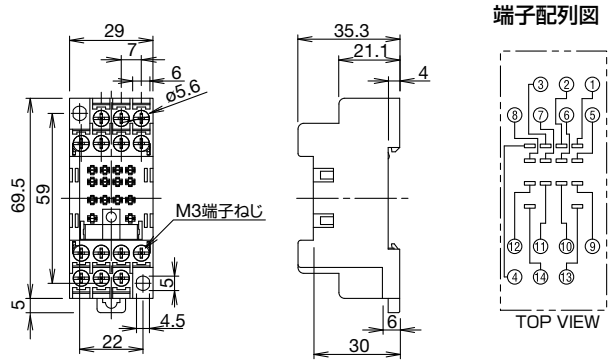

端子配列図

● 取付穴加工図

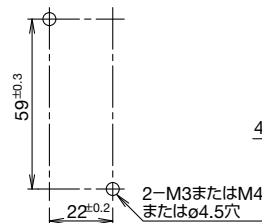

● 適合圧着端子

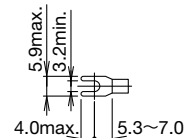

丸形圧着端子は使用できません。

□ アクセサリ

ご注文形番にてご注文ください。

品名	仕様	形番	ご注文形番	販売単位	備考	
リレー用固定ばね (*1)	材質：ステンレス	SFA-502	SFA-502PN20	1パック (同種20個入り)		
		SFA-503	SFA-503PN20			
渡り金具 (2極ソケット用) (*2)	2連用	材質：黄銅 (ニッケルメッキ) 被覆：PP樹脂	SM9Z-JF2	SM9Z-JF2PN10	1パック (同種10本入り)	SM2S-05DNおよび SM2S-05DF専用渡り金具です。 定格通電電流：10A
	5連用		SM9Z-JF5	SM9Z-JF5PN10		
	8連用		SM9Z-JF8	SM9Z-JF8PN10		
渡り金具 (4極ソケット用) (*2)	2連用	材質：黄銅 (ニッケルメッキ) 被覆：PP樹脂	SY9Z-JF2	SY9Z-JF2PN10	1パック (同種10本入り)	SY4S-05DNおよび SY4S-05DF専用渡り金具です。 定格通電電流：10A
	5連用		SY9Z-JF5	SY9Z-JF5PN10		
	8連用		SY9Z-JF8	SY9Z-JF8PN10		
マーキングプレート	樹脂製	RU9Z-P*	RU9Z-P*PN10	1パック (同種10個入り)	RUリレーと共用	
DINレール (長さ1000mm) (*3)	アルミ製	BAA1000	BAA1000PN10	1パック (同種10本入り)		
止め金具 (*3)	金属製 (鋼)	BNL5	BNL5PN10	1パック (同種10本入り)		
		BNL6	BNL6PN10			
DINレール用スペーサ	樹脂製 (黒色)	SA-406B	SA-406B	1個	DINレールにソケットを取り付ける際、取り付け間隔を5mm単位に調整するために使用するスペーサです。	

* ※記号：G (緑)、Y (黄)、A (オレンジ)、W (白)、S (青)

*1) 2極ソケット (SM2S-05DN/DF形) とRUリレーを組み合わせる場合は、固定ばねSFA-503形をご使用ください。

• 4極ソケット (SY4S-05DN/DF形) に固定ばねSFA-503形は使用できません。

*2) 渡り金具を流れる電流の合計値が、定格通電電流値を超えないようにご注意ください。

*3) DINレール取り付け用品については、**H-071** をご覧ください。

• 渡り金具の外形寸法図

(単位：mm)

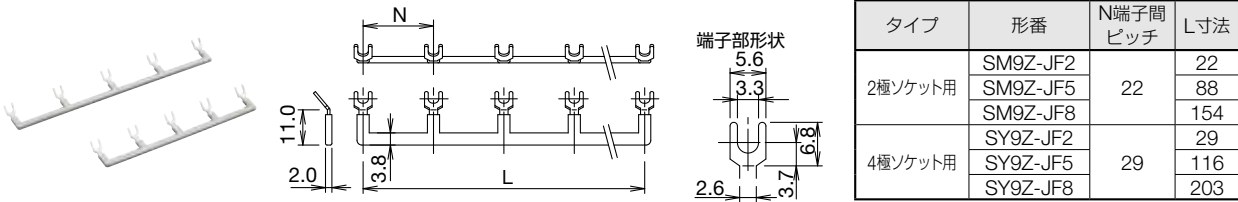

使用上のご注意

□ 固定ばねの着脱方法

• 取り付け

固定ばねの突起部を外側にして取付穴に差し込みます。下図 (ア) と (イ) の取付穴に取付け可能です。

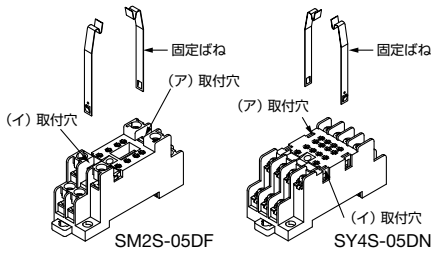

• 取り外し

固定ばねの突起部を矢印方向に押しながら、上方向に取外します。

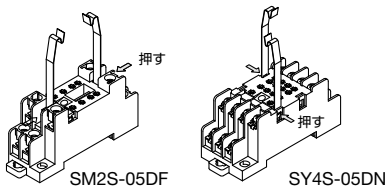

注) SM2S-05DN形、およびSY4S-05DF形も同じ方法でご使用ください。

□ GT5Y-2形タイマとSM2S-05DN/DF形ソケット使用時の注意事項

GT5Y-2形タイマとSM2S-05DN/DF形ソケットを下記のような縦方向取付けで、2個以上を集合取付けする場合は、下表のデレーティング特性を確認してご使用ください。

• 取り付け方向 • デレーティング特性

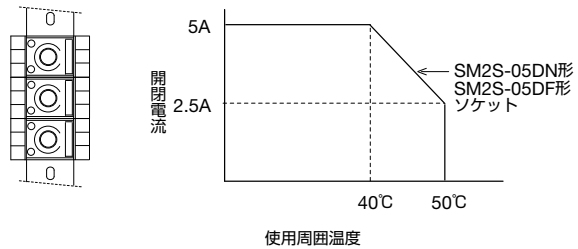

APEM

スイッチ表示灯

汎用ボックス

非常停止

イネーブル

安全機器

防爆機器

端子台

リレーソケット

サーキット

電源機器

LED照明

コントローラ

表示器

センサ

自動認識

リレー

ソケット

タイマ

DIN関連

SJ

DN/DF

SU

Sソケット

ご注文・ご使用に際してのご承諾事項

平素は弊社販売の製品をご愛顧いただき誠にありがとうございます。

弊社発行のカタログ・仕様書等（以下「カタログ類」と総称します）に記載された製品をご注文いただく際、下記ご承諾事項に記載の条件等を適用いたします。これらの内容をご確認・ご承諾のうえご注文ください。

1. カタログ類の記載内容についての注意事項

- (1) 本カタログに記載の弊社製品の定格値、性能値、仕様値は、単独検査における各条件のもとで得られた値であり、複合条件のもとで得られる値を保証するものではありません。
また、使用環境、使用条件によって耐久性が異なります。
- (2) カタログ類に記載の参考データ、参考値はご参考用ですので、その範囲で常に正常に動作することを保証するものではありません。
- (3) カタログ類に記載の弊社製品の仕様・外観および付属品は、改善またはその他の事由により、予告なしに変更や販売の中止をすることがあります。
- (4) カタログ類の記載内容は予告なしに変更することがあります。

2. 用途についての注意事項

- (1) 弊社製品を他の製品と組み合わせて使用される場合、適合すべき法規・規制または規格をご確認ください。
また、お客様が使用されるシステム、機械、装置等への弊社製品の適合性は、実使用条件にてお客様ご自身でご確認ください。弊社は、弊社製品との適合性について責任を一切負いません。
- (2) カタログ類に記載の利用事例、アプリケーション事例はご参考用ですので、ご採用に際しては機器・装置等の性能や安全性をご確認のうえ、ご使用ください。また、これらの事例について、弊社製品を使用する権利をお客様に許諾するものではなく、知的財産権を保有することや第三者の知的財産権を侵害しないことを弊社が保証するものではありません。
- (3) 弊社製品をご使用の際には、次に掲げる事項に十分注意して実施してください。
 - ① 定格および性能に対し余裕のある弊社製品の利用
 - ② 弊社製品が故障しても他に危険や損害を生じさせない冗長設計、誤動作防止設計などの安全設計
 - ③ お客様のシステム、機械、装置等に使用される弊社製品が、仕様どおりの性能、機能を発揮できるように、配電、設置されていること
- (4) 性能が劣化した状態で弊社製品を引き続き使用されますと、絶縁劣化等により異常発熱、発煙、発火等のおそれがあります。弊社製品、およびそれを使用したシステム、機械、装置等の定期的な保守を行ってください。
- (5) 弊社製品は、一般工業製品向けの汎用品として開発、製造された製品です。次に掲げる用途での使用は意図しておらず、お客様がこれらの用途で弊社製品を使用した場合、お客様と弊社との間で別途の合意がない限り、弊社は弊社製品について一切保証いたしません。
 - ① 原子力制御設備、輸送設備（鉄道・航空・船舶・車両・乗用機器など）、宇宙設備、昇降設備、医療機器、安全装置、その他生命・身体に危険を及ぼす可能性のある設備・機器など高度な安全性が要求される用途での使用
 - ② ガス・水道・電気等の供給システム、24時間連続運転システム、決済システムなど高度な信頼性が要求される用途での使用
 - ③ 屋外での設備、化学的汚染または電磁的な影響を受ける可能性のある環境での用途など、カタログ類に記載された仕様や条件・環境の範囲を逸脱して取り扱われる、または使用される可能性のある用途での使用なお、お客様が上記の用途での使用を望まれる場合には、必ず弊社の問合せ窓口までご相談をお願いいたします。

3. 検査

ご購入いただきました弊社製品につきましては、遅滞なく検査を行っていただくとともに、検査前または検査中の取り扱いにつきましては、管理保全に十分にご留意ください。

4. 保証内容

(1) 保証期間

弊社製品の保証期間は、ご購入後またはご指定の場所に納入後1年間といたします。ただし、カタログ類に別途の記載がある場合やお客様と弊社との間で別途の合意がある場合は、この限りではありません。

(2) 保証範囲

上記保証期間中に弊社側の責により弊社製品に故障が生じた場合は、その製品の交換または修理を、その製品のご購入場所・納入場所、または弊社サービス拠点において無償で実施いたします。ただし、故障の原因が次に該当する場合は、この保証の対象範囲から除外いたします。

- ① カタログ類に記載されている条件・環境の範囲を逸脱した取り扱いまたは使用による場合
- ② 弊社製品以外の原因の場合
- ③ 弊社以外による改造または修理による場合
- ④ 弊社以外の者によるソフトウェアプログラムによる場合
- ⑤ 弊社製品本来の使い方以外の使用による場合
- ⑥ 取扱説明書、カタログ類の記載に従って、保守部品の交換、アクセサリ類の取り付けなどが正しくされていなかったことによる場合
- ⑦ 弊社からの出荷当時の科学・技術の水準では予見できなかった場合
- ⑧ その他弊社側の責ではない原因による場合（天災、災害など不可抗力による場合を含む）

なお、ここでの保証は、弊社製品単体の保証を意味するもので、弊社製品の故障により誘発される損害は保証の対象から除かれるものとします。

5. 責任の制限

本ご承諾事項に記載の保証が弊社製品に関する保証のすべてであり、また、弊社は、弊社製品に起因して生じた特別損害、間接損害、付随的損害、または消極損害に関して、一切の責任を負いません。

6. サービス範囲

弊社製品の価格には、技術者派遣等のサービス費用は含んでおりませんので、次の場合は別途費用が必要となります。

- (1) 取付調整指導および試運転立ち合い（アプリケーション用ソフトの作成、動作試験等を含む）
- (2) 保守点検、調整および修理
- (3) 技術指導および技術教育
- (4) お客様のご指定による製品試験または検査

7. 輸出管理

弊社製品または技術資料を輸出または非居住者に提供する場合は、安全保障貿易管理に関する日本および関係各国の法令・規制に従ってください。

以上の内容は、日本国内での取引および使用を前提とするものです。日本以外での取引及びご使用に関しては弊社の問合せ窓口までご相談をお願いいたします。また、海外のみで販売している弊社製品に関する保証は日本国内では一切行いません。

IDEC株式会社

〒532-0004 大阪市淀川区西宮原2-6-64

 jp.idec.com



お問合せはこちらから

- ・本カタログ中に記載されている社名及び商品名はそれぞれ各社が商標または登録商標として使用している場合があります。
- ・仕様、その他記載内容は予告なしに変更する場合があります。

IDEC