

フラッシュシルエット®スイッチ

LWシリーズ



ベゼル高さ2mmで衛生面や安全面にも
貢献するスタイリッシュなスイッチ



• 規格認証製品の詳細は弊社ホームページをご覧ください。

集合密着取り付けが可能

ロックレバー方式のセパレート構造で容易に着脱可能。

鍵付セレクタスイッチはセキュリティ性の高い
ピンタンプラー構造を採用

保護構造はIP65 (IEC60529)

LW

SERIES

[ベゼルサイズ]	[パネル前面高さ]	[形状]	[接点定格]	[操作感]	[操作ストローク]
φ28 □28	2mm	分離形	3A	ライト	3mm

ベゼル高さ2mmでスタイリッシュなパネル面を演出。簡単着脱で、衛生面や安全面にも貢献します。



業界初! ひとつで6色の役をこなす LED球 (LSRD球)

新しくなった照光ユニットは、これまで5色必要だったLED球をひとつのLED球で表現できるよう改良しました。それにより、急な照光色の変更があった場合でも、レンズのみの購入で色替えが可能に。色変更・在庫管理の工数削減はもちろん環境にもやさしい製品ができました。

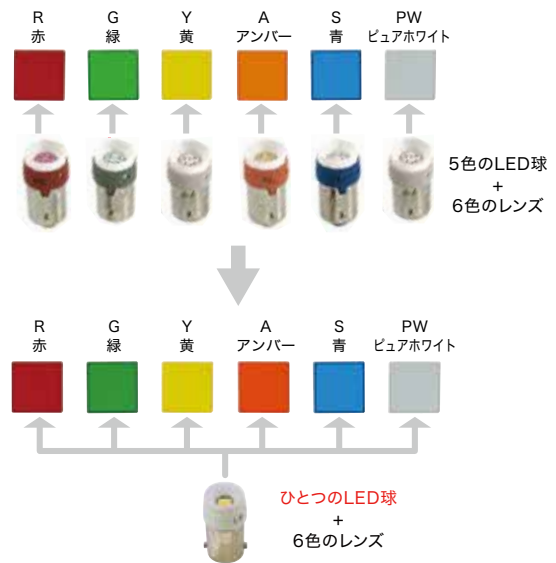

新LED球 (LSRD球) で視認性がアップ

新LED球の採用により、従来より明るく鮮やかな色になりました。



フラッシュシリエット®スイッチ LW シリーズ コントロールユニット

パネル前面高さ:2mmのフラットデザイン。
ベゼルサイズはφ28、□28の2タイプ。φ28はメタルベゼルもご用意。



APEM

スイッチ表示灯

汎用ボックス

非常停止

イネーブル

安全機器

防爆機器

端子台

リレーソケット

サーキット

電源機器

LED照明

コントローラ

表示器

センサ

自動認識

フラッシュ
シリエット

φ16

φ22

φ30

φ25

小形

角脚

表示灯

その他製品

CW

LW-F

LB

LBW

UP

フラッシュ
ベゼル

定格仕様

□ 接点定格

金接点 (スイッチベース: 青色)

定格絶縁電圧	250V				
定格通電電流	3A				
定格使用電圧	30V	125V	250V		
定格使用電流	交流 50/60Hz	抵抗負荷	—	1A	0.5A
		誘導負荷	—	0.7A	0.5A
	直流	抵抗負荷	1A	0.2A	—
		誘導負荷	0.7A	0.1A	—
接点材質	銀に金・クロスバア接点				

- 最小適用負荷 (参考値) = AC/DC5V・1mA
- 交流誘導負荷: PF=0.6~0.7、直流誘導負荷: L/R=7ms以下
(使用可能領域は使用条件や負荷の種類によって変動する場合があります。)

銀接点 (スイッチベース: 黒色)

定格絶縁電圧	250V				
定格通電電流	5A				
定格使用電圧	30V	125V	250V		
定格使用電流	交流 50/60Hz	抵抗負荷	—	3A	2A
		誘導負荷	—	2A	1.5A
	直流	抵抗負荷	2A	0.4A	—
		誘導負荷	1A	0.2A	—
接点材質	銀				

- 交流誘導負荷: PF=0.6~0.7、直流誘導負荷: L/R=7ms以下

□ 質量 (代表例)

質量(約)	25g (LW6MB-M1C3形)
	22g (LW6B-M1C3形)
	20g (LW6MP-14形)
	18g (LW6P-14形)
	29g (LW6ML-M1C34形)
	26g (LW6L-M1C34形)
	33g (LW6MS-3LC3形)
	30g (LW6S-3LC3形)
	36g (LW6MF-2C34形)
	33g (LW6F-2C34形)
	58g (LW6MK-3C3A形)
	55g (LW6K-3C3A形)

□ 性能仕様

標準使用状態	使用周囲温度 非照光: -25~+60°C (ただし、氷結しないこと) LED照光: -25~+50°C (ただし、氷結しないこと) 保存周囲温度: -40~+80°C (ただし、氷結しないこと) 使用周囲湿度: 30~85%RH (ただし、結露しないこと)
接触抵抗	50mΩ以下 (初期値)
絶縁抵抗	100MΩ以上 (DC500Vメガにて)
耐電圧	スイッチ部 充電部とアース間: AC2500V・1分間 異極端子間: AC2500V・1分間 同極端子間: AC1000V・1分間
	照光部 充電部とアース間: AC2500V・1分間
耐振動	誤動作: 5~55Hz 片振幅0.5mm 耐振動 耐久: 30Hz 片振幅 1.5mm
耐衝撃	誤動作: 100m/s ² 耐久: 1000m/s ²
耐久性	機械的 モメンタリ形: 100万回以上 オルタネイト形: 50万回以上 セレクトアスイッチ: 25万回以上 照光セレクトアスイッチ: 25万回以上 鍵付セレクトアスイッチ: 10万回以上
	電氣的 モメンタリ形: 10万回以上 (*1) オルタネイト形: 10万回以上 (*2) セレクトアスイッチ: 10万回以上 (*2) 照光セレクトアスイッチ: 10万回以上 (*2) 鍵付セレクトアスイッチ: 10万回以上 (*2)
保護構造	IP65 (IEC 60529)
端子形状	はんだづけ兼用タブ110端子 プリント基板用端子 ねじ端子
ベゼル材質	メタルベゼル: アルミダイカスト 黒色樹脂ベゼル: ポリアミド

*1) 開閉頻度1,200回/時

*2) 開閉頻度900回/時

フラッシュ シルエット® スイッチ LW シリーズ コントロールユニット

□ 内蔵LED球の定格

LSRD球

内蔵LED球の形番		LSRD-6	LSRD-1	LSRD-2
使用口金		BA9S/13		
定格使用電圧		AC/DC6V	AC/DC12V	AC/DC24V
使用電圧範囲		AC/DC6V±10%		AC/DC24V±10%
消費電流	DC定格	10mA	7mA	7mA
	AC定格	14mA	8mA	8mA
電圧表示	口金に使用電圧を刻印			
LED球の寿命(参考値)	約50,000時間 (25°C環境で定格電圧を完全直流で点灯し、輝度が初期値の50%になる時点)			
等価回路				例: LSRD-2形
質量	約2g			

● LSRD球は1色のみのため、形番に色を指定する記号(※)はつきません。

取付穴加工図・最小取付ピッチ

(単位: mm)

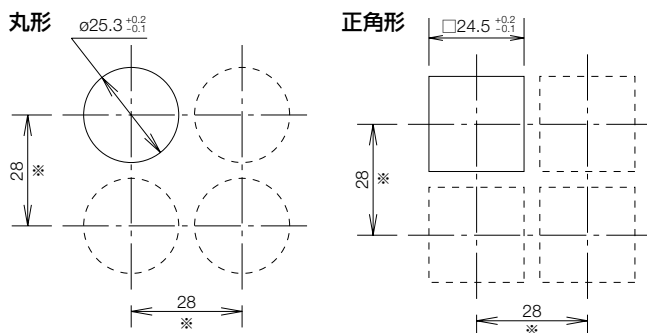

注) 取付ピッチの値は、集合密着取付けの場合です。
 取付ピッチは操作性などを考慮してお決めください。
 ※ ガード付押ボタンは、たて56.5mm、よこ28mm以上
 ※ セレクタスイッチのレバー形ハンドルは、たて31mm、よこ28mm以上
 ※ ねじ端子形は、たて40mm、よこ28mm以上

ご注文に際して

□ 標準仕様品をご注文の場合

- ご注文の際は形番をご指定ください。
 形番の※にボタン色、照光色の色記号などをご指定の上、形番で
 ご注文ください。
 なお、ボタン色、照光色は形番により異なります。

- 照光ユニットにはいずれもLED球を内蔵しています。
- 集合密着取り付けおよびプリント基板によるワンボード化への
 対応が可能です。詳細は **B-069** をご覧ください。

APEM

スイッチ表示灯

汎用ボックス

非常停止

イネーブル

安全機器

防爆機器

端子台

リレーソケット

サーキット

電源機器

LED照明

コントローラ

表示器

センサ

自動認識

フラッシュ
シルエット

φ16

φ22

φ30

φ25

小形

角胴

表示灯

その他製品

CW

LW-F

LB

LBW

UP

フラッシュ
ベゼル

フラッシュ シルエット® スイッチ LW シリーズ コントロールユニット

照光押ボタンスイッチ(メタルベゼル)

販売単位：1個

スイッチ・表示灯

APEM

スイッチ表示灯

汎用ボックス

非常停止

イネーブル

安全機器

防爆機器

端子台

リレーソケット

サーキット

電源機器

LED照明

コントローラ

表示器

センサ

自動認識

フラッシュ
シルエット

φ16

φ22

φ30

φ25

小形

角胴

表示灯

その他製品

CW

LW-F

LB

LBW

UP

フラッシュ
ベゼル

B-032

品名・外観	照光 種別	定格 使用 電圧	動作	接点 材質	接点 構成	形番 (ご注文形番)			照光色の 指定記号
						はんだづけ兼用 タブ端子形	プリント基板用 端子形	ねじ端子形	
丸形 (平形レンズ) メタルベゼル LW6ML-M1形 LW6ML-A1形 	LED	AC/DC24V	モメンタリ形	金接点	1c	LW6ML-M1C14※	LW6ML-M1C14V※	—	R G Y A S P W
					2c	LW6ML-M1C24※	LW6ML-M1C24V※	—	
					3c	LW6ML-M1C34※	LW6ML-M1C34V※	—	
				銀接点	1c	LW6ML-M1C54※	—	—	
					2c	LW6ML-M1C64※	—	—	
					3c	LW6ML-M1C74※	—	—	
				金接点	2c	—	—	LW6ML-M1C24M※	
					銀接点	2c	—	LW6ML-M1C64M※	
						2c	—	LW6ML-M1C64M※	
			オルタナイト形	金接点		1c	LW6ML-A1C14※	LW6ML-A1C14V※	
					2c	LW6ML-A1C24※	LW6ML-A1C24V※	—	
					3c	LW6ML-A1C34※	LW6ML-A1C34V※	—	
				銀接点	1c	LW6ML-A1C54※	—	—	
					2c	LW6ML-A1C64※	—	—	
					3c	LW6ML-A1C74※	—	—	
				金接点	2c	—	—	LW6ML-A1C24M※	
					銀接点	2c	—	LW6ML-A1C64M※	
						2c	—	LW6ML-A1C64M※	
丸形 (突形レンズ) メタルベゼル LW6ML-M2形 LW6ML-A2形 	LED	AC/DC24V	モメンタリ形	金接点		1c	LW6ML-M2C14※	LW6ML-M2C14V※	—
					2c	LW6ML-M2C24※	LW6ML-M2C24V※	—	
					3c	LW6ML-M2C34※	LW6ML-M2C34V※	—	
				銀接点	1c	LW6ML-M2C54※	—	—	
					2c	LW6ML-M2C64※	—	—	
					3c	LW6ML-M2C74※	—	—	
				金接点	2c	—	—	LW6ML-M2C24M※	
					銀接点	2c	—	LW6ML-M2C64M※	
						2c	—	LW6ML-M2C64M※	
			オルタナイト形	金接点		1c	LW6ML-A2C14※	LW6ML-A2C14V※	—
					2c	LW6ML-A2C24※	LW6ML-A2C24V※	—	
					3c	LW6ML-A2C34※	LW6ML-A2C34V※	—	
				銀接点	1c	LW6ML-A2C54※	—	—	
					2c	LW6ML-A2C64※	—	—	
					3c	LW6ML-A2C74※	—	—	
				金接点	2c	—	—	LW6ML-A2C24M※	
					銀接点	2c	—	LW6ML-A2C64M※	
						2c	—	LW6ML-A2C64M※	

※ (色記号) : R (赤)、G (緑)、Y (黄)、A (アンバー)、S (青)、PW (ピュアホワイト)

●照光押ボタンスイッチはLED球を内蔵しています。

●AC/DC6V、AC/DC12V用は、電圧記号を下記のように変更してください。

形番例：LW6ML-M1C14※

↑
電圧記号 2 : AC/DC6V
 3 : AC/DC12V
 4 : AC/DC24V

●記名板サイズと彫刻範囲については B-066 をご覧ください。

フラッシュ シルエット® スイッチ LW シリーズ コントロールユニット

照光押ボタンスイッチ(黒色樹脂ベゼル)

販売単位：1個

品名・外観	照光種別	定格使用電圧	動作	接点材質	接点構成	形番(ご注文形番)			照光色の指定記号	
						はんだづけ兼用タブ端子形	プリント基板用端子形	ねじ端子形		
丸形(平形レンズ) 黒色樹脂ベゼル LW6L-M1形 LW6L-A1形 	LED	AC/DC24V	モメンタリ形	金接点	1c	LW6L-M1C14※	LW6L-M1C14V※	—	R G Y A S P W	
					2c	LW6L-M1C24※	LW6L-M1C24V※	—		
					3c	LW6L-M1C34※	LW6L-M1C34V※	—		
				銀接点	1c	LW6L-M1C54※	—	—		
					2c	LW6L-M1C64※	—	—		
					3c	LW6L-M1C74※	—	—		
				オルタネイイト形	金接点	2c	—	—		LW6L-M1C24M※
						2c	—	—		LW6L-M1C64M※
						1c	LW6L-A1C14※	LW6L-A1C14V※		—
			銀接点		2c	LW6L-A1C24※	LW6L-A1C24V※	—		
					3c	LW6L-A1C34※	LW6L-A1C34V※	—		
					3c	LW6L-A1C74※	—	—		
			金接点	2c	—	—	LW6L-A1C24M※			
				2c	—	—	LW6L-A1C64M※			
				1c	LW6L-M2C14※	LW6L-M2C14V※	—			
				銀接点	2c	LW6L-M2C24※	LW6L-M2C24V※	—		
					3c	LW6L-M2C34※	LW6L-M2C34V※	—		
					3c	LW6L-M2C74※	—	—		
オルタネイイト形	金接点	2c	—	—	LW6L-M2C24M※					
		2c	—	—	LW6L-M2C64M※					
		1c	LW6L-A2C14※	LW6L-A2C14V※	—					
	銀接点	2c	LW6L-A2C24※	LW6L-A2C24V※	—					
		3c	LW6L-A2C34※	LW6L-A2C34V※	—					
		3c	LW6L-A2C74※	—	—					
金接点	2c	—	—	LW6L-A2C24M※						
	2c	—	—	LW6L-A2C64M※						
	1c	LW7L-M1C14※	LW7L-M1C14V※	—						
	銀接点	2c	LW7L-M1C24※	LW7L-M1C24V※	—					
		3c	LW7L-M1C34※	LW7L-M1C34V※	—					
		3c	LW7L-M1C74※	—	—					
オルタネイイト形	金接点	2c	—	—	LW7L-M1C24M※					
		2c	—	—	LW7L-M1C64M※					
		1c	LW7L-A1C14※	LW7L-A1C14V※	—					
	銀接点	2c	LW7L-A1C24※	LW7L-A1C24V※	—					
		3c	LW7L-A1C34※	LW7L-A1C34V※	—					
		3c	LW7L-A1C74※	—	—					
金接点	2c	—	—	LW7L-A1C24M※						
	2c	—	—	LW7L-A1C64M※						

※ (色記号): R (赤)、G (緑)、Y (黄)、A (アンバー)、S (青)、PW (ピュアホワイト)

● 照光押ボタンスイッチはLED球を内蔵しています。

● AC/DC6V、AC/DC12V用は、電圧記号を下記のように変更してください。

形番例: LW6L-M1C14※

電圧記号 2: AC/DC6V
 3: AC/DC12V
 4: AC/DC24V

● 記名板サイズと彫刻範囲については B-066 をご覧ください。

APEM

スイッチ表示灯

汎用ボックス

非常停止

イネーブル

安全機器

防爆機器

端子台

リレーソケット

サーキット

電源機器

LED照明

コントローラ

表示器

センサ

自動認識

フラッシュ
シルエット

φ16

φ22

φ30

φ25

小形

角胴

表示灯

その他製品

CW

LW-F

LB

LBW

UP

フラッシュ
ベゼル

フラッシュ シルエット® スイッチ LW シリーズ コントロールユニット

照光押ボタンスイッチ(黒色樹脂ベゼル)

販売単位：1個

スイッチ・表示灯

APEM

スイッチ表示灯

汎用ボックス

非常停止

イネーブル

安全機器

防爆機器

端子台

リレーソケット

サーキット

電源機器

LED照明

コントローラ

表示器

センサ

自動認識

フラッシュ
シルエット

φ16

φ22

φ30

φ25

小形

角胴

表示灯

その他製品

CW

LW-F

LB

LBW

UP

フラッシュ
ベゼル

B-034

品名・外観	照光 種別	定格 使用 電圧	動作	接点 材質	接点 構成	形番 (ご注文形番)		照光色の 指定記号
						はんだづけ兼用 タブ端子形	ねじ端子形	
丸形ガード付 (平形レンズ) 黒色樹脂ベゼル スプリングリターン形 LW6GL-M1形 LW6GL-A1形 	LED	AC/DC24V	モメンタリ形	金接点	1c	LW6GL-M1C14※	—	R G Y A S P W
					2c	LW6GL-M1C24※	—	
					3c	LW6GL-M1C34※	—	
				銀接点	1c	LW6GL-M1C54※	—	
					2c	LW6GL-M1C64※	—	
					3c	LW6GL-M1C74※	—	
			オルタナイト形	金接点	2c	—	LW6GL-M1C24M※	
					2c	—	LW6GL-M1C64M※	
					1c	LW6GL-A1C14※	—	
				銀接点	2c	LW6GL-A1C24※	—	
					3c	LW6GL-A1C34※	—	
					1c	LW6GL-A1C54※	—	
				金接点	2c	—	LW6GL-A1C24M※	
					2c	—	LW6GL-A1C64M※	
正角形ガード付 (平形レンズ) 黒色樹脂ベゼル スプリングリターン形 LW7GL-M1形 LW7GL-A1形 	LED	AC/DC24V	モメンタリ形	金接点	1c	LW7GL-M1C14※	—	R G Y A S P W
					2c	LW7GL-M1C24※	—	
					3c	LW7GL-M1C34※	—	
				銀接点	1c	LW7GL-M1C54※	—	
					2c	LW7GL-M1C64※	—	
					3c	LW7GL-M1C74※	—	
			オルタナイト形	金接点	2c	—	LW7GL-M1C24M※	
					2c	—	LW7GL-M1C64M※	
					1c	LW7GL-A1C14※	—	
				銀接点	2c	LW7GL-A1C24※	—	
					3c	LW7GL-A1C34※	—	
					1c	LW7GL-A1C54※	—	
				金接点	2c	—	LW7GL-A1C24M※	
					2c	—	LW7GL-A1C64M※	

※ (色記号): R (赤)、G (緑)、Y (黄)、A (アンバー)、S (青)、PW (ピュアホワイト)

●照光押ボタンスイッチはLED球を内蔵しています。

●AC/DC6V、AC/DC12V用は、電圧記号を下記のように変更してください。

形番例: LW6L-M1C14※

↑ 電圧記号
2: AC/DC6V
3: AC/DC12V
4: AC/DC24V

●記名板サイズと彫刻範囲については B-066 をご覧ください。

フラッシュ シルエット® スイッチ LW シリーズ コントロールユニット

外形寸法図

(単位: mm)

レンズサイズについては **B-064** 記載の保守部品をご覧ください。

丸形／正角形

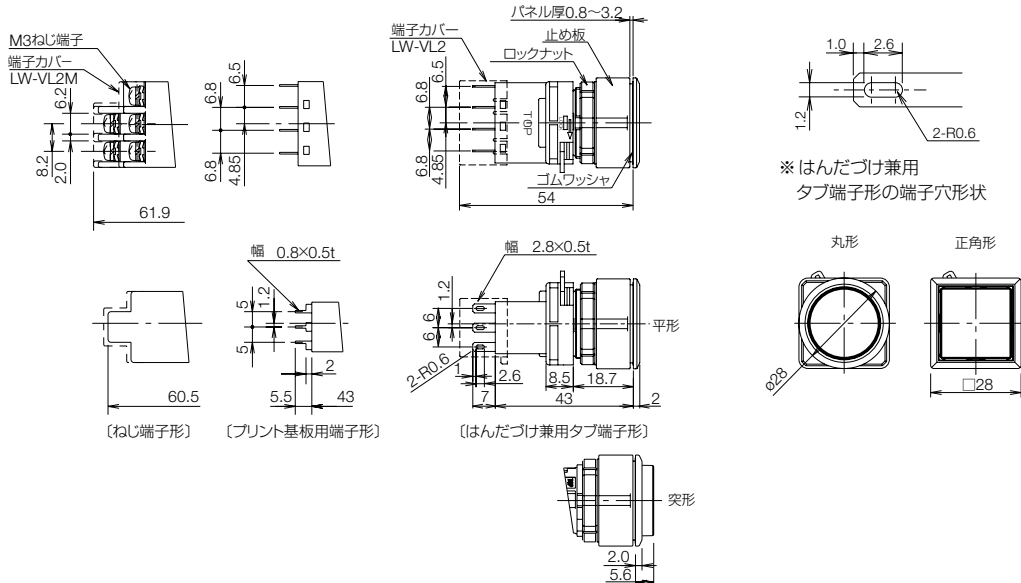

丸形ガード付

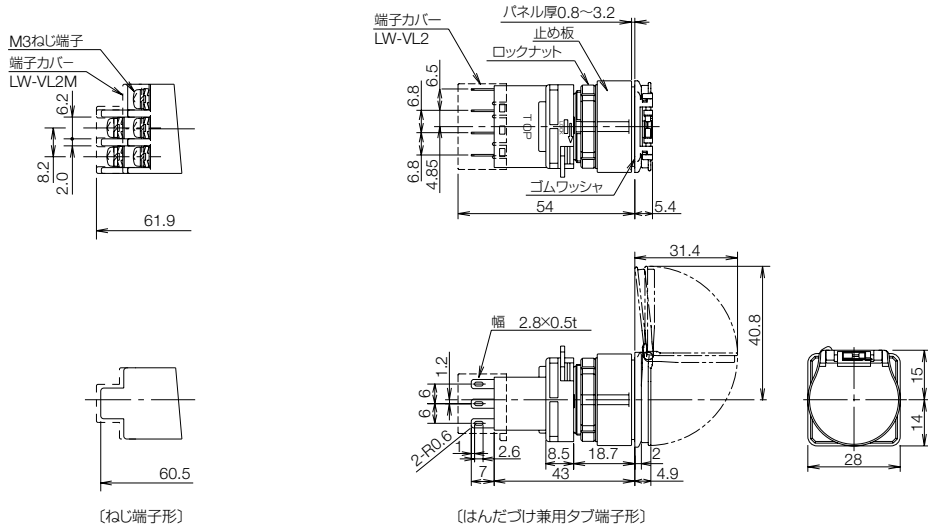

正角形ガード付

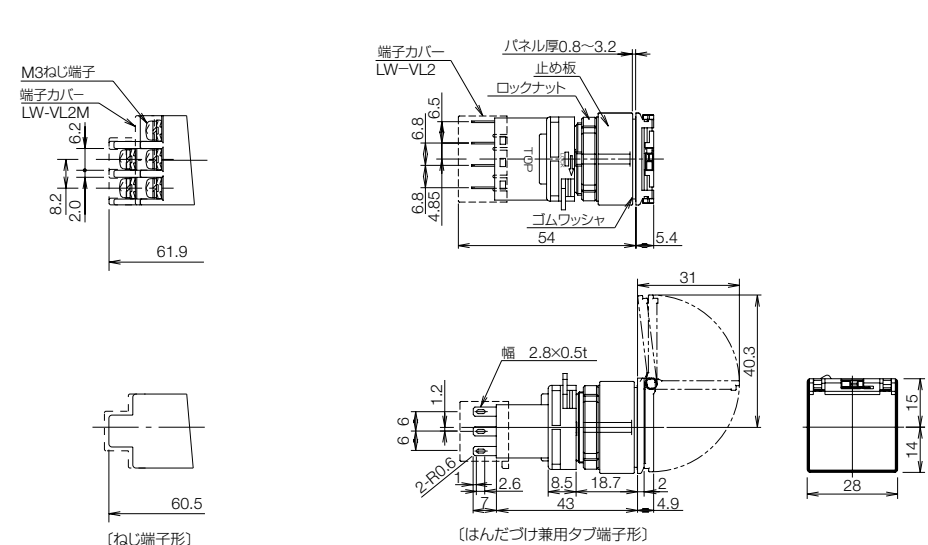

APEM

スイッチ表示灯

汎用ボックス

非常停止

イネーブル

安全機器

防爆機器

端子台

リレーソケット

サーキット

電源機器

LED照明

コントローラ

表示器

センサ

自動認識

フラッシュ
シルエット

φ16

φ22

φ30

φ25

小形

角胴

表示灯

その他製品

CW

LW-F

LB

LBW

UP

フラッシュ
ベゼル

外形寸法図

(単位: mm)

● 背面図

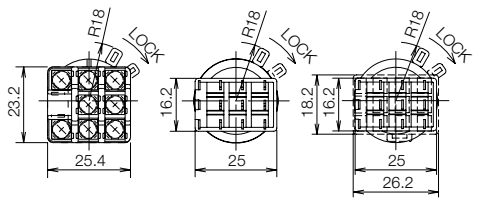

〔ねじ端子形〕 〔プリント基板用端子形〕 〔はんだづけ兼用タブ端子形〕

注) 破線は端子カバー (LW-VL2形) の寸法です。

□ プリント基板加工図 (BOTTOM VIEW)

(単位: mm)

プリント基板、実装面には下図のように幅2.8mmの端子が接しますので、パターン配置上注意してください。

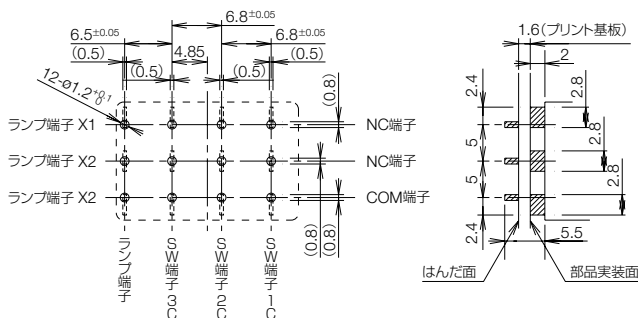

□ 端子配列図 (BOTTOM VIEW)

はんだづけ兼用タブ端子形／プリント基板用端子台の場合

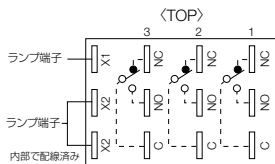

(注) 1c接点付は中央端子のみ。
2c接点付は右側端子と左側端子。
(中央端子はありません)
ランプ端子には (+) (-) の極性はありません。

ねじ端子形の場合

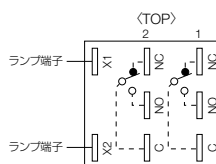

□ 適合圧着端子

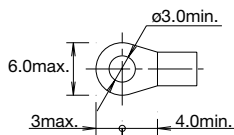

APEM

スイッチ表示灯

汎用ボックス

非常停止

イネーブル

安全機器

防爆機器

端子台

リレーソケット

サーキット

電源機器

LED照明

コントローラ

表示器

センサ

自動認識

フラッシュ
シルエット

φ16

φ22

φ30

φ25

小形

角胴

表示灯

その他製品

CW

LW-F

LB

LBW

UP

フラッシュ
ベゼル

フラッシュ シルエット® スイッチ LW シリーズ コントロールユニット

パイロットライト(メタルベゼル/黒色樹脂ベゼル)

販売単位：1個

品名・外観	照光種別	定格使用電圧	形番 (ご注文形番)			照光色の指定記号
			はんだづけ兼用タブ端子形 (短胴タイプ)	プリント基板用端子形 (セパレートタイプ)	ねじ端子形 (短胴タイプ)	
丸形 (平形) メタルベゼル LW6MP-1形 	LED	AC/DC24V	LW6MP-14※	—	—	R G Y A S PW
			—	LW6MP-1C04V※	—	
			—	—	LW6MP-14M※	
丸形 (突形) メタルベゼル LW6MP-2形 	LED	AC/DC24V	LW6MP-24※	—	—	R G Y A S PW
			—	LW6MP-2C04V※	—	
			—	—	LW6MP-24M※	
丸形 (平形) 黒色樹脂ベゼル LW6P-1形 	LED	AC/DC24V	LW6P-14※	—	—	R G Y A S PW
			—	LW6P-1C04V※	—	
			—	—	LW6P-14M※	
丸形 (突形) 黒色樹脂ベゼル LW6P-2形 	LED	AC/DC24V	LW6P-24※	—	—	R G Y A S PW
			—	LW6P-2C04V※	—	
			—	—	LW6P-24M※	
正角形 (平形) 黒色樹脂ベゼル LW7P-1形 	LED	AC/DC24V	LW7P-14※	—	—	R G Y A S PW
			—	LW7P-1C04V※	—	
			—	—	LW7P-14M※	
正角形 (突形) 黒色樹脂ベゼル LW7P-2形 	LED	AC/DC24V	LW7P-24※	—	—	R G Y A S PW
			—	—	—	
			—	—	LW7P-24M※	

- ※ (色記号) : R (赤)、G (緑)、Y (黄)、A (アンバー)、S (青)、PW (ピュアホワイト)
- パイロットライトはLED球を内蔵しています。
- AC/DC6V、AC/DC12V用は、電圧記号を下記のように変更してください。

形番例 LW6P-14※

電圧記号 2: AC/DC6V
3: AC/DC12V
4: AC/DC24V

- 記名板サイズと彫刻範囲については B-066 をご覧ください。

APEM

スイッチ表示灯

汎用ボックス

非常停止

イネーブル

安全機器

防爆機器

端子台

リレーソケット

サーキット

電源機器

LED照明

コントローラ

表示器

センサ

自動認識

フラッシュ
シルエット

φ16

φ22

φ30

φ25

小形

角胴

表示灯

その他製品

CW

LW-F

LB

LBW

UP

フラッシュ
ベゼル

外形寸法図

(単位: mm)

レンズサイズについては **B-064** 記載の保守部品をご覧ください。

短胴タイプ

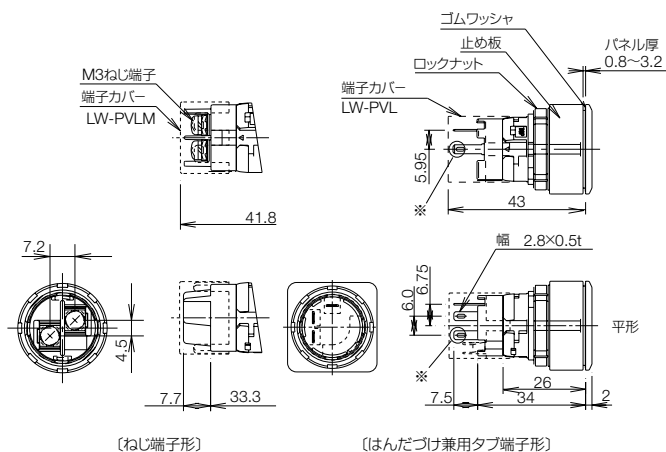

セパレートタイプ

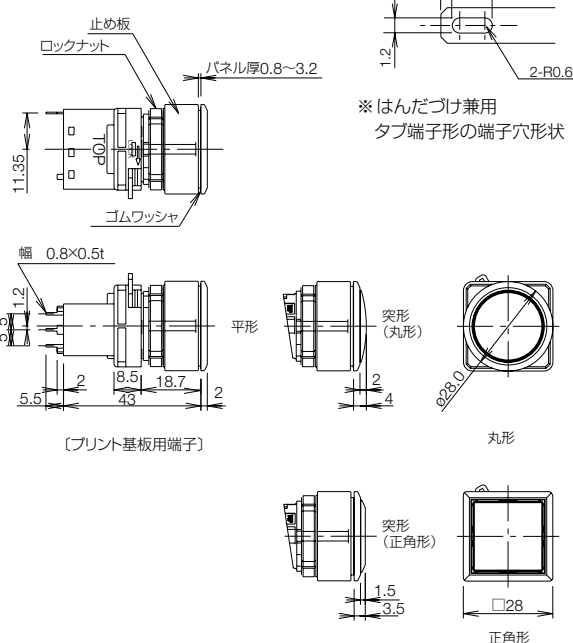

□ プリント基板加工図 (BOTTOM VIEW)

(単位: mm)

プリント基板、実装面には下図のように幅2.8mmの端子が接しますので、パターン配置上注意してください。

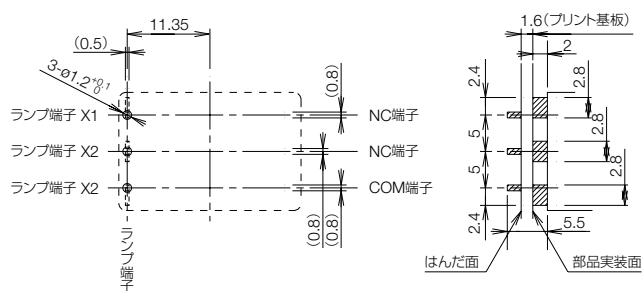

□ 端子配列図 (BOTTOM VIEW)

短胴タイプ

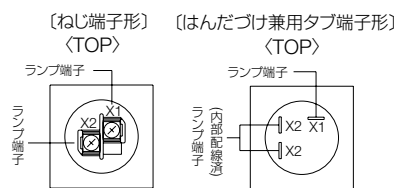

● ランプ端子には (+) (-) の極性はありません。

セパレートタイプ

(プリント基板用端子形)

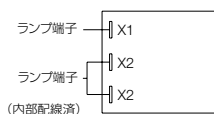

● ランプ端子には (+) (-) の極性はありません。

□ 適合圧着端子

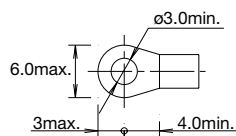

APEM

スイッチ表示灯

汎用ボックス

非常停止

イネーブル

安全機器

防爆機器

端子台

リレーソケット

サーキット

電源機器

LED照明

コントローラ

表示器

センサ

自動認識

フラッシュ
シルエット

φ16

φ22

φ30

φ25

小形

角胴

表示灯

その他製品

CW

LW-F

LB

LBW

UP

フラッシュ
ベゼル

フラッシュ シルエット® スイッチ LW シリーズ コントロールユニット

押ボタンスイッチ(メタルベゼル)

販売単位：1個

品名・外観	動作	接点材質	接点構成	形番 (ご注文形番)			ボタン色指定記号
				はんだづけ兼用タブ端子形	プリント基板用端子形	ねじ端子形	
丸形 (平形ボタン) メタルベゼル LW6MB-M1形 LW6MB-A1形 	モメンタリ形	金接点	1c	LW6MB-M1C1※	LW6MB-M1C1V※	—	LB LG LR LY LA LS LW
			2c	LW6MB-M1C2※	LW6MB-M1C2V※	—	
			3c	LW6MB-M1C3※	LW6MB-M1C3V※	—	
		銀接点	1c	LW6MB-M1C5※	—	—	
			2c	LW6MB-M1C6※	—	—	
			3c	LW6MB-M1C7※	—	—	
	オルタナイト形	金接点	1c	LW6MB-A1C1※	LW6MB-A1C1V※	—	
			2c	LW6MB-A1C2※	LW6MB-A1C2V※	—	
			3c	LW6MB-A1C3※	LW6MB-A1C3V※	—	
		銀接点	1c	LW6MB-A1C5※	—	—	
			2c	LW6MB-A1C6※	—	—	
			3c	LW6MB-A1C7※	—	—	
	金接点	2c	—	—	LW6MB-A1C2M※		
	銀接点	2c	—	—	LW6MB-A1C6M※		
丸形 (突形ボタン) メタルベゼル LW6MB-M2形 LW6MB-A2形 	モメンタリ形	金接点	1c	LW6MB-M2C1※	LW6MB-M2C1V※	—	LB LG LR LY LA LS LW
			2c	LW6MB-M2C2※	LW6MB-M2C2V※	—	
			3c	LW6MB-M2C3※	LW6MB-M2C3V※	—	
		銀接点	1c	LW6MB-M2C5※	—	—	
			2c	LW6MB-M2C6※	—	—	
			3c	LW6MB-M2C7※	—	—	
	オルタナイト形	金接点	1c	LW6MB-A2C1※	LW6MB-A2C1V※	—	
			2c	LW6MB-A2C2※	LW6MB-A2C2V※	—	
			3c	LW6MB-A2C3※	LW6MB-A2C3V※	—	
		銀接点	1c	LW6MB-A2C5※	—	—	
			2c	LW6MB-A2C6※	—	—	
			3c	LW6MB-A2C7※	—	—	
	金接点	2c	—	—	LW6MB-A2C2M※		
	銀接点	2c	—	—	LW6MB-A2C6M※		

- ※ (色記号) : LB (黒)、LG (緑)、LR (赤)、LY (黄)、LA (アンバー)、LS (青)、LW (乳白)
- ボタンは照光レンズタイプとなります。
- 記名板サイズと彫刻範囲については **B-066** をご覧ください。

フラッシュ
シルエット

φ16

φ22

φ30

φ25

小形

角胴

表示灯

その他製品

CW

LW-F

LB

LBW

UP

フラッシュ
ベゼル

フラッシュ シルエット® スイッチ LW シリーズ コントロールユニット

押ボタンスイッチ(黒色樹脂ベゼル)

販売単位：1個

スイッチ・表示灯

APEM

スイッチ表示灯

汎用ボックス

非常停止

イネーブル

安全機器

防爆機器

端子台

リレーソケット

サーキット

電源機器

LED照明

コントローラ

表示器

センサ

自動認識

フラッシュ
シルエット

φ16

φ22

φ30

φ25

小形

角胴

表示灯

その他製品

CW

LW-F



LB

LBW

UP

フラッシュ
ベゼル

B-040

品名・外観	動作	接点材質	接点構成	形番(ご注文形番)			ボタン色 指定記号
				はんだづけ兼用 タブ端子形	プリント基板用端子形	ねじ端子形	
丸形(平形ボタン) 黒色樹脂ベゼル LW6B-M1形 LW6B-A1形 	モメンタリ形	金接点	1c	LW6B-M1C1※	LW6B-M1C1V※	—	LB LG LR LY LA LS LW
			2c	LW6B-M1C2※	LW6B-M1C2V※	—	
			3c	LW6B-M1C3※	LW6B-M1C3V※	—	
		銀接点	1c	LW6B-M1C5※	—	—	
			2c	LW6B-M1C6※	—	—	
			3c	LW6B-M1C7※	—	—	
	オルタネイト形	金接点	2c	—	—	LW6B-M1C2M※	
			2c	—	—	LW6B-M1C6M※	
			2c	—	—	—	
		銀接点	1c	LW6B-A1C1※	LW6B-A1C1V※	—	
			2c	LW6B-A1C2※	LW6B-A1C2V※	—	
			3c	LW6B-A1C3※	LW6B-A1C3V※	—	
	オルタネイト形	金接点	1c	LW6B-A1C5※	—	—	
			2c	LW6B-A1C6※	—	—	
3c			LW6B-A1C7※	—	—		
銀接点		2c	—	—	LW6B-A1C2M※		
		2c	—	—	LW6B-A1C6M※		
		2c	—	—	—		
丸形(突形ボタン) 黒色樹脂ベゼル LW6B-M2形 LW6B-A2形 	モメンタリ形	金接点	1c	LW6B-M2C1※	LW6B-M2C1V※	—	LB LG LR LY LA LS LW
			2c	LW6B-M2C2※	LW6B-M2C2V※	—	
			3c	LW6B-M2C3※	LW6B-M2C3V※	—	
		銀接点	1c	LW6B-M2C5※	—	—	
			2c	LW6B-M2C6※	—	—	
			3c	LW6B-M2C7※	—	—	
	オルタネイト形	金接点	2c	—	—	LW6B-M2C2M※	
			2c	—	—	LW6B-M2C6M※	
			2c	—	—	—	
		銀接点	1c	LW6B-A2C1※	LW6B-A2C1V※	—	
			2c	LW6B-A2C2※	LW6B-A2C2V※	—	
			3c	LW6B-A2C3※	LW6B-A2C3V※	—	
	オルタネイト形	金接点	1c	LW6B-A2C5※	—	—	
			2c	LW6B-A2C6※	—	—	
3c			LW6B-A2C7※	—	—		
銀接点		2c	—	—	LW6B-A2C2M※		
		2c	—	—	LW6B-A2C6M※		
		2c	—	—	—		
正角形 (平形ボタン) 黒色樹脂ベゼル LW7B-M1形 LW7B-A1形 	モメンタリ形	金接点	1c	LW7B-M1C1※	LW7B-M1C1V※	—	LB LG LR LY LA LS LW
			2c	LW7B-M1C2※	LW7B-M1C2V※	—	
			3c	LW7B-M1C3※	LW7B-M1C3V※	—	
		銀接点	1c	LW7B-M1C5※	—	—	
			2c	LW7B-M1C6※	—	—	
			3c	LW7B-M1C7※	—	—	
	オルタネイト形	金接点	2c	—	—	LW7B-M1C2M※	
			2c	—	—	LW7B-M1C6M※	
			2c	—	—	—	
		銀接点	1c	LW7B-A1C1※	LW7B-A1C1V※	—	
			2c	LW7B-A1C2※	LW7B-A1C2V※	—	
			3c	LW7B-A1C3※	LW7B-A1C3V※	—	
	オルタネイト形	金接点	1c	LW7B-A1C5※	—	—	
			2c	LW7B-A1C6※	—	—	
3c			LW7B-A1C7※	—	—		
銀接点		2c	—	—	LW7B-A1C2M※		
		2c	—	—	LW7B-A1C6M※		
		2c	—	—	—		

- ※(色記号): LB(黒)、LG(緑)、LR(赤)、LY(黄)、LA(アンバー)、LS(青)、LW(乳白)
- ボタンは照光レンズタイプとなります。
- 記名板サイズと彫刻範囲については **B-066** をご覧ください。

フラッシュ シルエット® スイッチ LW シリーズ コントロールユニット

押ボタンスイッチ(黒色樹脂ベゼル)

販売単位：1個

品名・外観	動作	接点材質	接点構成	形番 (ご注文形番)		ボタン色 指定記号
				はんだづけ兼用タブ端子形	ねじ端子形	
丸形ガード付 (平形ボタン) 黒色樹脂ベゼル スプリングリターン形 LW6GB-M1形 LW6GB-A1形 	モメンタリ形	金接点	1c	LW6GB-M1C1※	—	LB LG LR LY LA LS LW
			2c	LW6GB-M1C2※	—	
			3c	LW6GB-M1C3※	—	
		銀接点	1c	LW6GB-M1C5※	—	
			2c	LW6GB-M1C6※	—	
			3c	LW6GB-M1C7※	—	
	オルタナイト形	金接点	2c	—	LW6GB-M1C2M※	
			2c	—	LW6GB-M1C6M※	
			1c	LW6GB-A1C1※	—	
		銀接点	2c	LW6GB-A1C2※	—	
			3c	LW6GB-A1C3※	—	
			1c	LW6GB-A1C5※	—	
		金接点	2c	LW6GB-A1C6※	—	
			3c	LW6GB-A1C7※	—	
銀接点	2c	—	LW6GB-A1C2M※			
	2c	—	LW6GB-A1C6M※			
正角形ガード付 (平形ボタン) 黒色樹脂ベゼル スプリングリターン形 LW7GB-M1形 LW7GB-A1形 	モメンタリ形	金接点	1c	LW7GB-M1C1※	—	LB LG LR LY LA LS LW
			2c	LW7GB-M1C2※	—	
			3c	LW7GB-M1C3※	—	
		銀接点	1c	LW7GB-M1C5※	—	
			2c	LW7GB-M1C6※	—	
			3c	LW7GB-M1C7※	—	
	オルタナイト形	金接点	2c	—	LW7GB-M1C2M※	
			2c	—	LW7GB-M1C6M※	
			1c	LW7GB-A1C1※	—	
		銀接点	2c	LW7GB-A1C2※	—	
			3c	LW7GB-A1C3※	—	
			1c	LW7GB-A1C5※	—	
		金接点	2c	LW7GB-A1C6※	—	
			3c	LW7GB-A1C7※	—	
銀接点	2c	—	LW7GB-A1C2M※			
	2c	—	LW7GB-A1C6M※			

- ※ (色記号) : LB (黒)、LG (緑)、LR (赤)、LY (黄)、LA (アンバー)、LS (青)、LW (乳白)
- ボタンは照光レンズタイプとなります。
- 記名板サイズと彫刻範囲については **B-066** をご覧ください。

フラッシュ
シルエット

φ16

φ22

φ30

φ25

小形

角胴

表示灯

その他製品

CW

LW-F

LB

LBW

UP

フラッシュ
ベゼル

フラッシュ シルエット® スイッチ LW シリーズ コントロールユニット

外形寸法図

(単位: mm)

レンズサイズについては **B-064** 記載の保守部品をご覧ください。

丸形／正角形

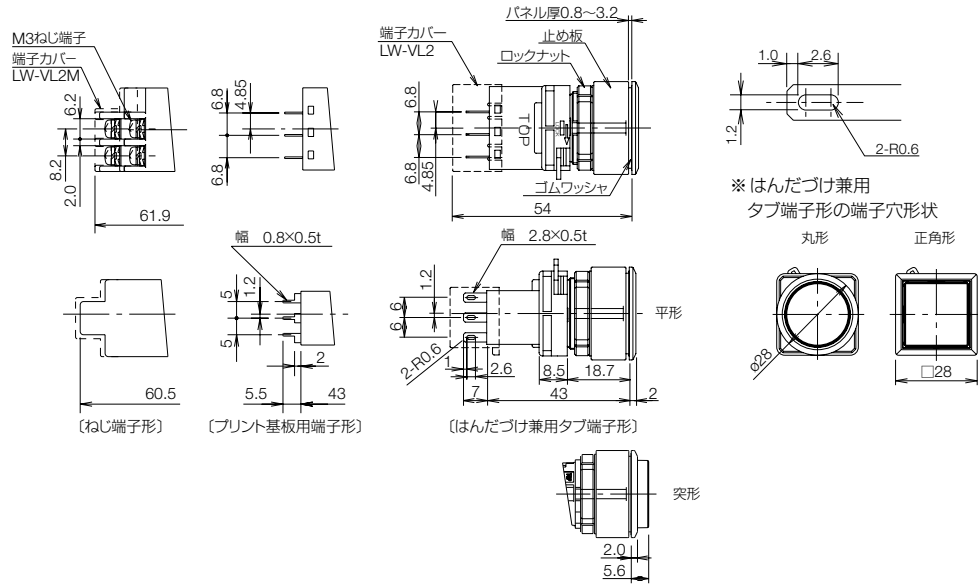

丸形ガード付

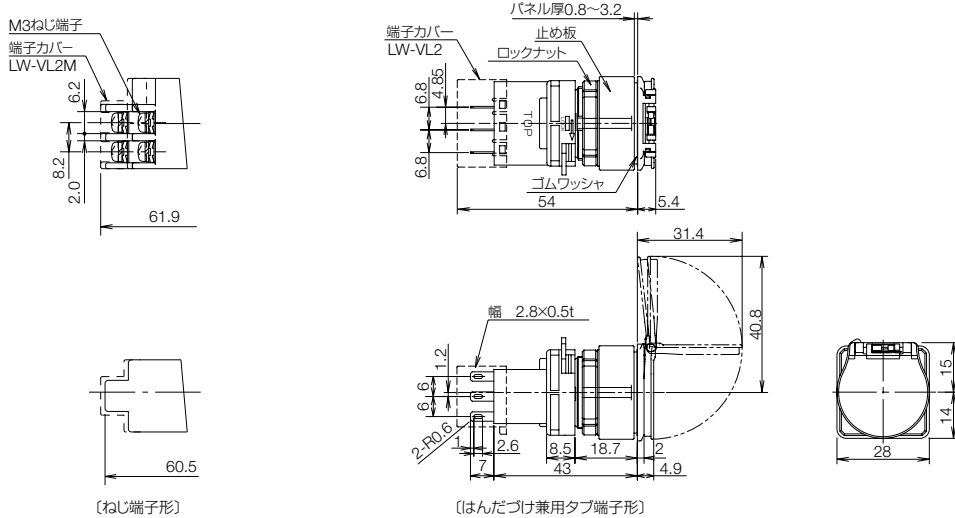

正角形ガード付

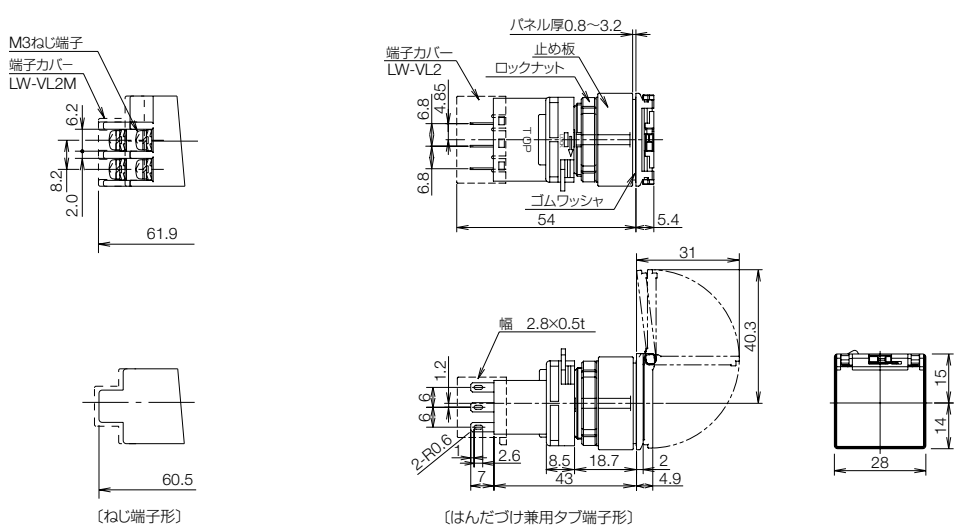

APEM

スイッチ表示灯

汎用ボックス

非常停止

イネーブル

安全機器

防爆機器

端子台

リレーソケット

サーキット

電源機器

LED照明

コントローラ

表示器

センサ

自動認識

フラッシュ
シルエット

φ16

φ22

φ30

φ25

小形

角胴

表示灯

その他製品

CW

LW-F

LB

LBW

UP

フラッシュ
ベゼル

外形寸法図

(単位: mm)

● 背面図

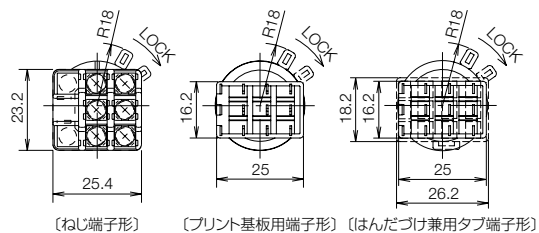

注) 破線は端子カバー (LW-VL2形) の寸法です。

□ プリント基板加工図 (BOTTOM VIEW)

(単位: mm)

プリント基板、実装面には下図のように幅2.8mmの端子が接しますので、パターン配置上注意してください。

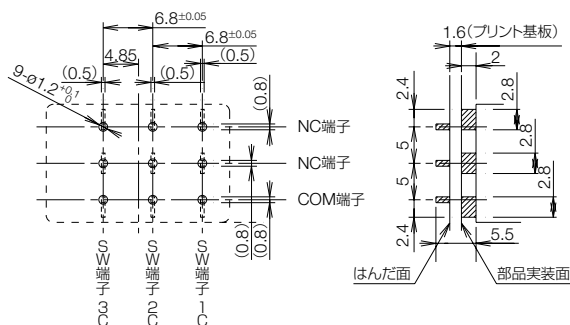

□ 端子配列図 (BOTTOM VIEW)

はんだづけ兼用タブ端子形 / プリント基板用端子台の場合

ねじ端子形の場合

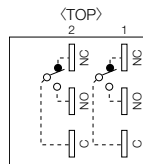
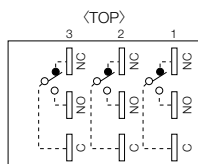

注) 1c接点付は中央端子のみ。
2c接点付は右側端子と左側端子。(中央端子はありません)

□ 適合圧着端子図

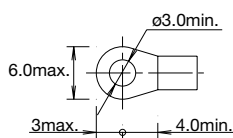

APEM

スイッチ表示灯

汎用ボックス

非常停止

イネーブル

安全機器

防爆機器

端子台

リレーソケット

サーキット

電源機器

LED照明

コントローラ

表示器

センサ

自動認識

フラッシュ
シルエット

φ16

φ22

φ30

φ25

小形

角胴

表示灯

その他製品

CW

LW-F

LB

LBW

UP

フラッシュ
ベゼル

フラッシュ シルエット® スイッチ LW シリーズ コントロールユニット

セレクトスイッチ 丸形(矢形ハンドル)メタルベゼル

販売単位：1個

スイッチ・表示灯

APEM

スイッチ表示灯

汎用ボックス

非常停止

イネーブル

安全機器

防爆機器

端子台

リレーソケット

サーキット

電源機器

LED照明

コントローラ

表示器

センサ

自動認識

フラッシュ
シルエット

φ16

φ22

φ30

φ25

小形

角胴

表示灯

その他製品

CW

LW-F

LB

LBW

UP

フラッシュ
ベゼル

B-044

品名・外観	ノッチ仕様	接点材質	接点構成	形番 (ご注文形番)			
				はんだづけ兼用 タブ端子形	プリント基板用 端子形	ねじ端子形	
丸形 メタルベゼル LW6MS形 (矢形ハンドル) 	90°-2ノッチ 各位置停止 (手動)	金接点	1c	LW6MS-2C1	LW6MS-2C1V	—	
			2c	LW6MS-2C2	LW6MS-2C2V	—	
			3c	LW6MS-2C3	LW6MS-2C3V	—	
		銀接点	1c	LW6MS-2C5	—	—	
			2c	LW6MS-2C6	—	—	
			3c	LW6MS-2C7	—	—	
		金接点	2c	—	—	LW6MS-2C2M	
			銀接点	2c	—	LW6MS-2C6M	
			90°-2ノッチ 右リターン (右→左、 自動復帰)	金接点	1c	LW6MS-21C1	LW6MS-21C1V
	2c	LW6MS-21C2			LW6MS-21C2V	—	
	3c	LW6MS-21C3			LW6MS-21C3V	—	
	銀接点	1c		LW6MS-21C5	—	—	
		2c		LW6MS-21C6	—	—	
		3c		LW6MS-21C7	—	—	
	金接点	2c		—	—	LW6MS-21C2M	
		銀接点		2c	—	LW6MS-21C6M	
		45°-3ノッチ 各位置停止 (手動)		金接点	2c	LW6MS-3C2	LW6MS-3C2V
	3c		LW6MS-3C3		LW6MS-3C3V	—	
	銀接点		2c		LW6MS-3C6	—	—
	金接点		2c	—	—	LW6MS-3C2M	
			銀接点	2c	—	LW6MS-3C6M	
			45°-3ノッチ 両リターン (左・右→中、 自動復帰)	金接点	2c	LW6MS-33C2	LW6MS-33C2V
	3c				LW6MS-33C3	LW6MS-33C3V	—
	銀接点				2c	LW6MS-33C6	—
金接点	2c			—	—	LW6MS-33C2M	
	銀接点	2c		—	LW6MS-33C6M		
	金接点	2c		—	—	LW6MS-33C2M	
銀接点		2c		—	LW6MS-33C6M		

□ 接点動作

ノッチ仕様	接点構成	ノッチ位置と接点動作 (TOP VIEW)			ノッチ仕様	接点構成	ノッチ位置と接点動作 (TOP VIEW)		
		↘ (左)	↑ (中央)	↗ (右)			↘ (左)	↑ (中央)	↗ (右)
90°-2ノッチ	2c	左接点 NO1 NC1 右接点 NO3 NC3 C1 C3	—	左接点 NO1 NC1 右接点 NO3 NC3 C1 C3	45°-3ノッチ	2c	左接点 NO1 NC1 右接点 NO3 NC3 C1 C3	左接点 NO1 NC1 右接点 NO3 NC3 C1 C3	左接点 NO1 NC1 右接点 NO3 NC3 C1 C3
	1c 3c	左接点 NO1 NC1 中接点 NO2 NC2 右接点 NO3 NC3 C1 C2 C3	—	左接点 NO1 NC1 中接点 NO2 NC2 右接点 NO3 NC3 C1 C2 C3		3c	左接点 NO1 NC1 中接点 NO2 NC2 右接点 NO3 NC3 C1 C2 C3	左接点 NO1 NC1 中接点 NO2 NC2 右接点 NO3 NC3 C1 C2 C3	左接点 NO1 NC1 中接点 NO2 NC2 右接点 NO3 NC3 C1 C2 C3

●接点構成が1cの場合、接点は中央に1つとなります。

フラッシュ シルエット® スイッチ LW シリーズ コントロールユニット

セレクトスイッチ 丸形(レバー形ハンドル)メタルベゼル

販売単位：1個

品名・外觀	ノッチ仕様	接点材質	接点構成	形番 (ご注文形番)		
				はんだづけ兼用 タブ端子形	プリント基板用 端子形	ねじ端子形
丸形 メタルベゼル LW6MS-□L形 (レバー形ハンドル)	90°-2ノッチ 各位置停止 (手動)	金接点	1c	LW6MS-2LC1	LW6MS-2LC1V	—
			2c	LW6MS-2LC2	LW6MS-2LC2V	—
			3c	LW6MS-2LC3	LW6MS-2LC3V	—
		銀接点	1c	LW6MS-2LC5	—	—
			2c	LW6MS-2LC6	—	—
			3c	LW6MS-2LC7	—	—
	90°-2ノッチ 右リターン (右→左、 自動復帰)	金接点	1c	LW6MS-21LC1	LW6MS-21LC1V	—
			2c	LW6MS-21LC2	LW6MS-21LC2V	—
			3c	LW6MS-21LC3	LW6MS-21LC3V	—
		銀接点	1c	LW6MS-21LC5	—	—
			2c	LW6MS-21LC6	—	—
			3c	LW6MS-21LC7	—	—
	45°-3ノッチ 各位置停止 (手動)	金接点	2c	LW6MS-3LC2	LW6MS-3LC2V	—
			3c	LW6MS-3LC3	LW6MS-3LC3V	—
			2c	LW6MS-3LC6	—	—
		銀接点	2c	LW6MS-3LC7	—	—
			2c	—	—	LW6MS-3LC2M
			2c	—	—	LW6MS-3LC6M
	45°-3ノッチ 両リターン (左・右→中、 自動復帰)	金接点	2c	LW6MS-33LC2	LW6MS-33LC2V	—
			3c	LW6MS-33LC3	LW6MS-33LC3V	—
			2c	LW6MS-33LC6	—	—
		銀接点	2c	LW6MS-33LC7	—	—
			2c	—	—	LW6MS-33LC2M
			2c	—	—	LW6MS-33LC6M



□ 接点動作

ノッチ仕様	接点構成	ノッチ位置と接点動作 (TOP VIEW)			ノッチ仕様	接点構成	ノッチ位置と接点動作 (TOP VIEW)		
		↘ (左)	↑ (中央)	↗ (右)			↘ (左)	↑ (中央)	↗ (右)
90°-2ノッチ	2c	左接点 NO1 NC1 右接点 NO3 NC3 C1' C3'		左接点 NO1 NC1 右接点 NO3 NC3 C1' C3'	45°-3ノッチ	2c	左接点 NO1 NC1 右接点 NO3 NC3 C1' C3'	左接点 NO1 NC1 右接点 NO3 NC3 C1' C3'	左接点 NO1 NC1 右接点 NO3 NC3 C1' C3'
	1c 3c	左接点 NO1 NC1 中接点 NO2 NC2 右接点 NO3 NC3 C1' C2' C3'		左接点 NO1 NC1 中接点 NO2 NC2 右接点 NO3 NC3 C1' C2' C3'		3c	左接点 NO1 NC1 中接点 NO2 NC2 右接点 NO3 NC3 C1' C2' C3'	左接点 NO1 NC1 中接点 NO2 NC2 右接点 NO3 NC3 C1' C2' C3'	左接点 NO1 NC1 中接点 NO2 NC2 右接点 NO3 NC3 C1' C2' C3'

●接点構成が1cの場合、接点は中央に1つとなります。

APEM

スイッチ表示灯

汎用ボックス

非常停止

イネーブル

安全機器

防爆機器

端子台

リレーソケット

サーキット

電源機器

LED照明

コントローラ

表示器

センサ

自動認識

フラッシュ
シルエット

φ16

φ22

φ30

φ25

小形

角胴

表示灯

その他製品

CW

LW-F

LB

LBW

UP

フラッシュ
ベゼル

フラッシュ シルエット® スイッチ LW シリーズ コントロールユニット

セレクトスイッチ 丸形(矢形ハンドル)黒色樹脂ベゼル

販売単位：1個

スイッチ・表示灯

APEM

スイッチ表示灯

汎用ボックス

非常停止

イネーブル

安全機器

防爆機器

端子台

リレーソケット

サーキット

電源機器

LED照明

コントローラ

表示器

センサ

自動認識

フラッシュ
シルエット

φ16

φ22

φ30

φ25

小形

角胴

表示灯

その他製品

CW

LW-F

LB

LBW

UP

フラッシュ
ベゼル

B-046

品名・外観	ノッチ仕様	接点材質	接点構成	形番 (ご注文形番)		
				はんだづけ兼用 タブ端子形	プリント基板用 端子形	ねじ端子形
丸形 黒色樹脂ベゼル LW6S形 (矢形ハンドル) 	90°-2ノッチ 各位置停止 (手動)	金接点	1c	LW6S-2C1	LW6S-2C1V	—
			2c	LW6S-2C2	LW6S-2C2V	—
			3c	LW6S-2C3	LW6S-2C3V	—
		銀接点	1c	LW6S-2C5	—	—
			2c	LW6S-2C6	—	—
			3c	LW6S-2C7	—	—
		金接点	2c	—	—	LW6S-2C2M
	2c		—	—	LW6S-2C6M	
	90°-2ノッチ 右リターン (右→左、 自動復帰)	金接点	1c	LW6S-21C1	LW6S-21C1V	—
			2c	LW6S-21C2	LW6S-21C2V	—
			3c	LW6S-21C3	LW6S-21C3V	—
		銀接点	1c	LW6S-21C5	—	—
			2c	LW6S-21C6	—	—
			3c	LW6S-21C7	—	—
		金接点	2c	—	—	LW6S-21C2M
	2c		—	—	LW6S-21C6M	
	45°-3ノッチ 各位置停止 (手動)	金接点	2c	LW6S-3C2	LW6S-3C2V	—
			3c	LW6S-3C3	LW6S-3C3V	—
			2c	LW6S-3C6	—	—
		銀接点	3c	LW6S-3C7	—	—
			2c	—	—	LW6S-3C2M
			2c	—	—	LW6S-3C6M
		45°-3ノッチ 両リターン (左・右→中、 自動復帰)	金接点	2c	LW6S-33C2	LW6S-33C2V
	3c			LW6S-33C3	LW6S-33C3V	—
2c	LW6S-33C6			—	—	
銀接点	3c		LW6S-33C7	—	—	
	2c		—	—	LW6S-33C2M	
	2c		—	—	LW6S-33C6M	

□ 接点動作

ノッチ仕様	接点構成	ノッチ位置と接点動作 (TOP VIEW)			ノッチ仕様	接点構成	ノッチ位置と接点動作 (TOP VIEW)		
		↘ (左)	↑ (中央)	↗ (右)			↘ (左)	↑ (中央)	↗ (右)
90°-2ノッチ	2c	左接点 NO1 NC1 右接点 NO3 NC3		左接点 NO1 NC1 右接点 NO3 NC3	45°-3ノッチ	2c	左接点 NO1 NC1 右接点 NO3 NC3	左接点 NO1 NC1 右接点 NO3 NC3	左接点 NO1 NC1 右接点 NO3 NC3
	1c 3c	左接点 NO1 NC1 中接点 NO2 NC2 右接点 NO3 NC3		左接点 NO1 NC1 中接点 NO2 NC2 右接点 NO3 NC3		3c	左接点 NO1 NC1 中接点 NO2 NC2 右接点 NO3 NC3	左接点 NO1 NC1 中接点 NO2 NC2 右接点 NO3 NC3	左接点 NO1 NC1 中接点 NO2 NC2 右接点 NO3 NC3

●接点構成が1cの場合、接点は中央に1つとなります。

フラッシュ シルエット® スイッチ LW シリーズ コントロールユニット

セレクトスイッチ 丸形(レバー形ハンドル)黒色樹脂ベゼル

販売単位：1個

品名・外観	ノッチ仕様	接点材質	接点構成	形番 (ご注文形番)			
				はんだづけ兼用 タブ端子形	プリント基板用 端子形	ねじ端子形	
丸形 黒色樹脂ベゼル LW6S-□L形 (レバー形ハンドル)	90°-2ノッチ 各位置停止 (手動)	金接点	1c	LW6S-2LC1	LW6S-2LC1V	—	
			2c	LW6S-2LC2	LW6S-2LC2V	—	
			3c	LW6S-2LC3	LW6S-2LC3V	—	
		銀接点	1c	LW6S-2LC5	—	—	
			2c	LW6S-2LC6	—	—	
			3c	LW6S-2LC7	—	—	
		金接点	2c	—	—	LW6S-2LC2M	
	銀接点		2c	—	LW6S-2LC6M		
	90°-2ノッチ 右リターン (右→左、 自動復帰)	金接点	1c	LW6S-21LC1	LW6S-21LC1V	—	
			2c	LW6S-21LC2	LW6S-21LC2V	—	
			3c	LW6S-21LC3	LW6S-21LC3V	—	
		銀接点	1c	LW6S-21LC5	—	—	
			2c	LW6S-21LC6	—	—	
			3c	LW6S-21LC7	—	—	
		金接点	2c	—	—	LW6S-21LC2M	
	銀接点		2c	—	LW6S-21LC6M		
	45°-3ノッチ 各位置停止 (手動)	金接点	2c	LW6S-3LC2	LW6S-3LC2V	—	
			3c	LW6S-3LC3	LW6S-3LC3V	—	
			銀接点	2c	LW6S-3LC6	—	—
		金接点	2c	—	—	LW6S-3LC2M	
			銀接点	2c	—	LW6S-3LC6M	
		45°-3ノッチ 両リターン (左・右→中、 自動復帰)	金接点	2c	LW6S-33LC2	LW6S-33LC2V	—
				3c	LW6S-33LC3	LW6S-33LC3V	—
	銀接点			2c	LW6S-33LC6	—	—
金接点	2c	—	—	LW6S-33LC2M			
	銀接点	2c	—	LW6S-33LC6M			



□ 接点動作

ノッチ仕様	接点構成	ノッチ位置と接点動作 (TOP VIEW)			ノッチ仕様	接点構成	ノッチ位置と接点動作 (TOP VIEW)		
		↖ (左)	↑ (中央)	↗ (右)			↖ (左)	↑ (中央)	↗ (右)
90°-2ノッチ	2c	左接点 NO1 NC1 右接点 NO3 NC3 C1' C3'		左接点 NO1 NC1 右接点 NO3 NC3 C1' C3'	45°-3ノッチ	2c	左接点 NO1 NC1 右接点 NO3 NC3 C1' C3'	左接点 NO1 NC1 右接点 NO3 NC3 C1' C3'	左接点 NO1 NC1 右接点 NO3 NC3 C1' C3'
	1c 3c	左接点 NO1 NC1 中接点 NO2 NC2 右接点 NO3 NC3 C1' C2' C3'		左接点 NO1 NC1 中接点 NO2 NC2 右接点 NO3 NC3 C1' C2' C3'		3c	左接点 NO1 NC1 中接点 NO2 NC2 右接点 NO3 NC3 C1' C2' C3'	左接点 NO1 NC1 中接点 NO2 NC2 右接点 NO3 NC3 C1' C2' C3'	左接点 NO1 NC1 中接点 NO2 NC2 右接点 NO3 NC3 C1' C2' C3'

●接点構成が1cの場合、接点は中央に1つとなります。

APEM

スイッチ表示灯

汎用ボックス

非常停止

イネーブル

安全機器

防爆機器

端子台

リレーソケット

サーキット

電源機器

LED照明

コントローラ

表示器

センサ

自動認識

フラッシュ
シルエット

φ16

φ22

φ30

φ25

小形

角胴

表示灯

その他製品

CW

LW-F

LB

LBW

UP

フラッシュ
ベゼル

フラッシュ シルエット® スイッチ LW シリーズ コントロールユニット

セレクトスイッチ 正角形(矢形ハンドル)黒色樹脂ベゼル

販売単位：1個

スイッチ・表示灯

APEM

スイッチ表示灯

汎用ボックス

非常停止

イネーブル

安全機器

防爆機器

端子台

リレーソケット

サーキット

電源機器

LED照明

コントローラ

表示器

センサ

自動認識

フラッシュ
シルエット

φ16

φ22

φ30

φ25

小形

角胴

表示灯

その他製品

CW

LW-F

LB

LBW

UP

フラッシュ
ベゼル

品名・外観	ノッチ仕様	接点材質	接点構成	形番 (ご注文形番)		
				はんだづけ兼用 タブ端子形	プリント基板用 端子形	ねじ端子形
正角形 黒色樹脂ベゼル LW7S形 (矢形ハンドル) 	90°-2ノッチ 各位置停止 (手動)	金接点	1c	LW7S-2C1	LW7S-2C1V	—
			2c	LW7S-2C2	LW7S-2C2V	—
			3c	LW7S-2C3	LW7S-2C3V	—
		銀接点	1c	LW7S-2C5	—	—
			2c	LW7S-2C6	—	—
			3c	LW7S-2C7	—	—
	金接点	2c	—	—	LW7S-2C2M	
		2c	—	—	LW7S-2C6M	
	90°-2ノッチ 右リターン (右→左、 自動復帰)	金接点	1c	LW7S-21C1	LW7S-21C1V	—
			2c	LW7S-21C2	LW7S-21C2V	—
			3c	LW7S-21C3	LW7S-21C3V	—
		銀接点	1c	LW7S-21C5	—	—
			2c	LW7S-21C6	—	—
			3c	LW7S-21C7	—	—
	金接点	2c	—	—	LW7S-21C2M	
		2c	—	—	LW7S-21C6M	
	45°-3ノッチ 各位置停止 (手動)	金接点	2c	LW7S-3C2	LW7S-3C2V	—
			3c	LW7S-3C3	LW7S-3C3V	—
			2c	LW7S-3C6	—	—
		銀接点	3c	LW7S-3C7	—	—
			2c	—	—	LW7S-3C2M
			2c	—	—	LW7S-3C6M
	45°-3ノッチ 両リターン (左・右→中、 自動復帰)	金接点	2c	LW7S-33C2	LW7S-33C2V	—
			3c	LW7S-33C3	LW7S-33C3V	—
2c			LW7S-33C6	—	—	
銀接点		3c	LW7S-33C7	—	—	
		2c	—	—	LW7S-33C2M	
		2c	—	—	LW7S-33C6M	

□ 接点動作

ノッチ仕様	接点構成	ノッチ位置と接点動作 (TOP VIEW)			ノッチ仕様	接点構成	ノッチ位置と接点動作 (TOP VIEW)		
		↘ (左)	↑ (中央)	↗ (右)			↘ (左)	↑ (中央)	↗ (右)
90°-2ノッチ	2c	左接点 NO1 NC1 右接点 NO3 NC3		左接点 NO1 NC1 右接点 NO3 NC3	45°-3ノッチ	2c	左接点 NO1 NC1 右接点 NO3 NC3	左接点 NO1 NC1 右接点 NO3 NC3	左接点 NO1 NC1 右接点 NO3 NC3
	1c 3c	左接点 NO1 NC1 中接点 NO2 NC2 右接点 NO3 NC3		左接点 NO1 NC1 中接点 NO2 NC2 右接点 NO3 NC3		3c	左接点 NO1 NC1 中接点 NO2 NC2 右接点 NO3 NC3	左接点 NO1 NC1 中接点 NO2 NC2 右接点 NO3 NC3	左接点 NO1 NC1 中接点 NO2 NC2 右接点 NO3 NC3

●接点構成が1cの場合、接点は中央に1つとなります。

フラッシュ シルエット® スイッチ LW シリーズ コントロールユニット

セレクトスイッチ 正角形(レバー形ハンドル)黒色樹脂ベゼル

販売単位：1個

品名・外觀	ノッチ仕様	接点材質	接点構成	形番 (ご注文形番)			
				はんだづけ兼用 タブ端子形	プリント基板用 端子形	ねじ端子形	
正角形 黒色樹脂ベゼル LW7S-□L形 (レバー形ハンドル)	90°-2ノッチ 各位置停止 (手動)	金接点	1c	LW7S-2LC1	LW7S-2LC1V	—	
			2c	LW7S-2LC2	LW7S-2LC2V	—	
			3c	LW7S-2LC3	LW7S-2LC3V	—	
		銀接点	1c	LW7S-2LC5	—	—	
			2c	LW7S-2LC6	—	—	
			3c	LW7S-2LC7	—	—	
		金接点	2c	—	—	LW7S-2LC2M	
	銀接点		2c	—	LW7S-2LC6M		
	90°-2ノッチ 右リターン (右→左、 自動復帰)	金接点	1c	LW7S-21LC1	LW7S-21LC1V	—	
			2c	LW7S-21LC2	LW7S-21LC2V	—	
			3c	LW7S-21LC3	LW7S-21LC3V	—	
		銀接点	1c	LW7S-21LC5	—	—	
			2c	LW7S-21LC6	—	—	
			3c	LW7S-21LC7	—	—	
		金接点	2c	—	—	LW7S-21LC2M	
	銀接点		2c	—	LW7S-21LC6M		
	45°-3ノッチ 各位置停止 (手動)	金接点	2c	LW7S-3LC2	LW7S-3LC2V	—	
			3c	LW7S-3LC3	LW7S-3LC3V	—	
			銀接点	2c	LW7S-3LC6	—	—
		金接点	2c	—	—	LW7S-3LC2M	
			銀接点	2c	—	LW7S-3LC6M	
		45°-3ノッチ 両リターン (左・右→中、 自動復帰)	金接点	2c	LW7S-33LC2	LW7S-33LC2V	—
				3c	LW7S-33LC3	LW7S-33LC3V	—
	銀接点			2c	LW7S-33LC6	—	—
金接点	2c	—	—	LW7S-33LC2M			
	銀接点	2c	—	LW7S-33LC6M			



□ 接点動作

ノッチ仕様	接点構成	ノッチ位置と接点動作 (TOP VIEW)			ノッチ仕様	接点構成	ノッチ位置と接点動作 (TOP VIEW)		
		↖ (左)	↑ (中央)	↗ (右)			↖ (左)	↑ (中央)	↗ (右)
90°-2ノッチ	2c	左接点 NO1 NC1 右接点 NO3 NC3 C1' C3'		左接点 NO1 NC1 右接点 NO3 NC3 C1' C3'	45°-3ノッチ	2c	左接点 NO1 NC1 右接点 NO3 NC3 C1' C3'	左接点 NO1 NC1 右接点 NO3 NC3 C1' C3'	左接点 NO1 NC1 右接点 NO3 NC3 C1' C3'
	1c 3c	左接点 NO1 NC1 中接点 NO2 NC2 右接点 NO3 NC3 C1' C2' C3'		左接点 NO1 NC1 中接点 NO2 NC2 右接点 NO3 NC3 C1' C2' C3'		3c	左接点 NO1 NC1 中接点 NO2 NC2 右接点 NO3 NC3 C1' C2' C3'	左接点 NO1 NC1 中接点 NO2 NC2 右接点 NO3 NC3 C1' C2' C3'	左接点 NO1 NC1 中接点 NO2 NC2 右接点 NO3 NC3 C1' C2' C3'

●接点構成が1cの場合、接点は中央に1つとなります。

APEM

スイッチ表示灯

汎用ボックス

非常停止

イネーブル

安全機器

防爆機器

端子台

リレーソケット

サーキット

電源機器

LED照明

コントローラ

表示器

センサ

自動認識

フラッシュ
シルエット

φ16

φ22

φ30

φ25

小形

角胴

表示灯

その他製品

CW

LW-F

LB

LBW

UP

フラッシュ
ベゼル

外形寸法図

(単位: mm)

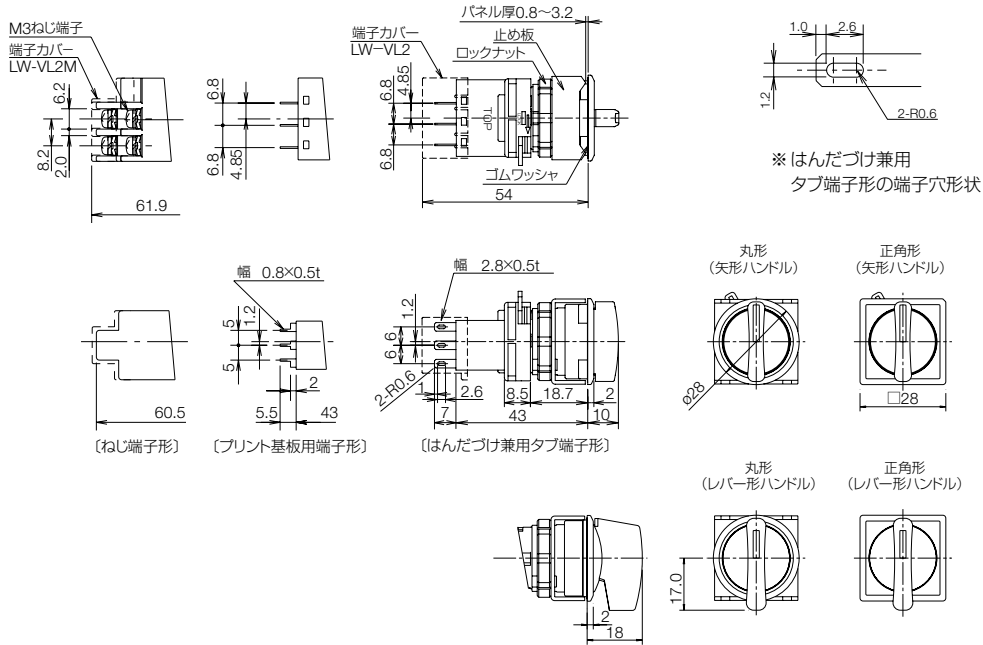

※ はんだづけ兼用タブ端子形の端子穴形状

APEM

スイッチ表示灯

汎用ボックス

非常停止

イネーブル

安全機器

防爆機器

端子台

リレーソケット

サーキット

電源機器

LED照明

コントローラ

表示器

センサ

自動認識

● 背面図

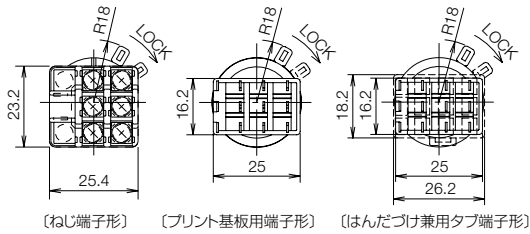

注) 破線は端子カバー (LW-VL2形) の寸法です。

□ プリント基板加工図 (BOTTOM VIEW)

(単位: mm)

プリント基板、実装面には下図のように幅2.8mmの端子が接しますので、パターン配置上注意してください。

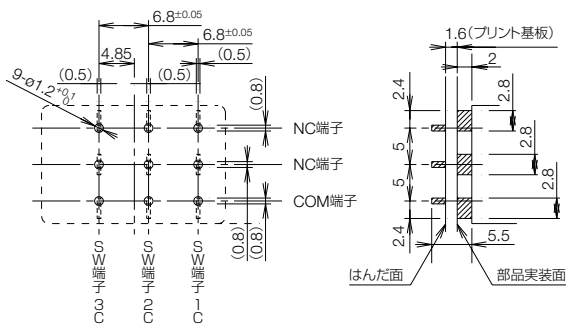

□ 端子配列図 (BOTTOM VIEW)

はんだづけ兼用タブ端子形／プリント基板用端子台の場合

ねじ端子形の場合

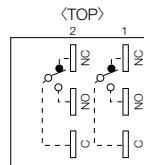
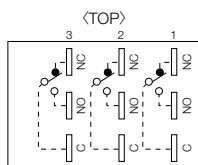

(注) 1c接点付は中央端子のみ。
2c接点付は右側端子と左側端子。(中央端子はありません)

□ 適合圧着端子

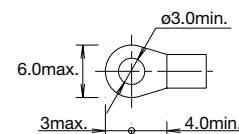

フラッシュ
シルエット

φ16

φ22

φ30

φ25

小形

角胴

表示灯

その他製品

CW

LW-F

LB

LBW





UP

フラッシュ
ベゼル

フラッシュ シルエット® スイッチ LW シリーズ コントロールユニット

照光セレクトスイッチ 丸形 メタルベゼル

販売単位：1個

品名・外觀	照光種別	定格使用電圧	ノッチ仕様	接点材質	接点構成	形番（ご注文形番）			照光色の指定記号	
						はんだづけ兼用タブ端子形	プリント基板用端子形	ねじ端子形		
丸形 メタルベゼル LW6MF形 	LED	AC/DC 24V	90°-2ノッチ 各位置停止 (手動) 	金接点	1c	LW6MF-2C14※	LW6MF-2C14V※	—	R G A S P W	
					2c	LW6MF-2C24※	LW6MF-2C24V※	—		
					3c	LW6MF-2C34※	LW6MF-2C34V※	—		
				銀接点	1c	LW6MF-2C54※	—	—		
					2c	LW6MF-2C64※	—	—		
					3c	LW6MF-2C74※	—	—		
				金接点	2c	—	—	LW6MF-2C24M※		
					銀接点	2c	—	—		LW6MF-2C64M※
				90°-2ノッチ 右リターン (右→左、 自動復帰) 	金接点	1c	LW6MF-21C14※	LW6MF-21C14V※		—
						2c	LW6MF-21C24※	LW6MF-21C24V※		—
						3c	LW6MF-21C34※	LW6MF-21C34V※		—
					銀接点	1c	LW6MF-21C54※	—		—
			2c			LW6MF-21C64※	—	—		
			3c			LW6MF-21C74※	—	—		
			金接点	2c	—	—	LW6MF-21C24M※			
				銀接点	2c	—	—	LW6MF-21C64M※		
			45°-3ノッチ 各位置停止 (手動) 	金接点	2c	LW6MF-3C24※	LW6MF-3C24V※	—		
					3c	LW6MF-3C34※	LW6MF-3C34V※	—		
					銀接点	2c	LW6MF-3C64※	—		—
				銀接点	3c	LW6MF-3C74※	—	—		
金接点	2c	—			—	LW6MF-3C24M※				
銀接点	2c	—			—	LW6MF-3C64M※				
45°-3ノッチ 両リターン (左・右→中、 自動復帰) 	金接点	2c	LW6MF-33C24※	LW6MF-33C24V※	—					
		3c	LW6MF-33C34※	LW6MF-33C34V※	—					
		銀接点	2c	LW6MF-33C64※	—	—				
	銀接点	3c	LW6MF-33C74※	—	—					
		金接点	2c	—	—	LW6MF-33C24M※				
		銀接点	2c	—	—	LW6MF-33C64M※				

- ※ (色記号): R (赤), G (緑), A (アンバー), S (青), PW (ビュアホワイト)
- 照光セレクトスイッチはLED球を内蔵しています。
- AC/DC6V、AC/DC12V用は、電圧記号を下記のように変更してください。

形番例: LW6MF-2C14※

電圧記号
 2: AC/DC6V
 3: AC/DC12V
 4: AC/DC24V

フラッシュ
シルエット



φ16

φ22

φ30

φ25

□ 接点動作

ノッチ仕様	接点構成	ノッチ位置と接点動作 (TOP VIEW)			ノッチ仕様	接点構成	ノッチ位置と接点動作 (TOP VIEW)		
		↖ (左)	↑ (中央)	↗ (右)			↖ (左)	↑ (中央)	↗ (右)
90°-2ノッチ 	2c	左接点 NO1 NC1 NO3 NC3 右接点 C1' C3'		左接点 NO1 NC1 NO3 NC3 右接点 C1' C3'	45°-3ノッチ 	2c	左接点 NO1 NC1 NO3 NC3 右接点 C1' C3'	左接点 NO1 NC1 NO3 NC3 右接点 C1' C3'	左接点 NO1 NC1 NO3 NC3 右接点 C1' C3'
	1c 3c	左接点 NO1 NC1 NO2 NC2 NO3 NC3 中接点 C2' 右接点 C1' C3'		左接点 NO1 NC1 NO2 NC2 NO3 NC3 中接点 C2' 右接点 C1' C3'		3c	左接点 NO1 NC1 NO2 NC2 NO3 NC3 中接点 C2' 右接点 C1' C3'	左接点 NO1 NC1 NO2 NC2 NO3 NC3 中接点 C2' 右接点 C1' C3'	左接点 NO1 NC1 NO2 NC2 NO3 NC3 中接点 C2' 右接点 C1' C3'

- 接点構成が1cの場合、接点は中央に1つとなります。

CW

LW-F

LB

LBW

UP

フラッシュ
ベゼル

フラッシュ シルエット® スイッチ LW シリーズ コントロールユニット

照光セレクトスイッチ 丸形 黒色樹脂ベゼル

販売単位：1個

スイッチ・表示灯

APEM

スイッチ表示灯

汎用ボックス

非常停止

イネーブル

安全機器

防爆機器

端子台

リレーソケット

サーキット

電源機器

LED照明

コントローラ

表示器

センサ

自動認識

フラッシュ
シルエット

φ16

φ22

φ30

φ25

小形

角脚

表示灯

その他製品

CW





LW-F

LB

LBW

UP

フラッシュ
ベゼル

品名・外観	照光 種別	定格 使用 電圧	ノッチ仕様	接点 材質	接点 構成	形番 (ご注文形番)			照光色の 指定記号	
						はんだづけ兼用 タブ端子形	プリント基板用 端子形	ねじ端子形		
丸形 黒色樹脂ベゼル LW6F形 	LED	AC/DC 24V	90°-2ノッチ 各位置停止 (手動) 	金接点	1c	LW6F-2C14※	LW6F-2C14V※	—	R G A S P W	
					2c	LW6F-2C24※	LW6F-2C24V※	—		
					3c	LW6F-2C34※	LW6F-2C34V※	—		
				銀接点	1c	LW6F-2C54※	—	—		
					2c	LW6F-2C64※	—	—		
					3c	LW6F-2C74※	—	—		
				金接点	2c	—	—	LW6F-2C24M※		
					2c	—	—	LW6F-2C64M※		
				90°-2ノッチ 右リターン (右→左、 自動復帰) 	金接点	1c	LW6F-21C14※	LW6F-21C14V※		—
						2c	LW6F-21C24※	LW6F-21C24V※		—
						3c	LW6F-21C34※	LW6F-21C34V※		—
					銀接点	1c	LW6F-21C54※	—		—
			2c			LW6F-21C64※	—	—		
			3c			LW6F-21C74※	—	—		
			金接点	2c	—	—	LW6F-21C24M※			
				2c	—	—	LW6F-21C64M※			
			45°-3ノッチ 各位置停止 (手動) 	金接点	2c	LW6F-3C24※	LW6F-3C24V※	—		
					3c	LW6F-3C34※	LW6F-3C34V※	—		
					銀接点	2c	LW6F-3C64※	—		—
				銀接点	3c	LW6F-3C74※	—	—		
金接点	2c	—			—	LW6F-3C24M※				
2c	—	—			LW6F-3C64M※					
45°-3ノッチ 両リターン (左・右→中、 自動復帰) 	金接点	2c	LW6F-33C24※	LW6F-33C24V※	—					
		3c	LW6F-33C34※	LW6F-33C34V※	—					
		銀接点	2c	LW6F-33C64※	—	—				
	銀接点	3c	LW6F-33C74※	—	—					
		金接点	2c	—	—	LW6F-33C24M※				
		2c	—	—	LW6F-33C64M※					



- ※ (色記号) : R (赤), G (緑), A (アンバー), S (青), PW (ピュアホワイト)
- 照光セレクトスイッチはLED球を内蔵しています。
- AC/DC6V、AC/DC12V用は、電圧記号を下記のように変更してください。

形番例：LW6F-2C14※

電圧記号

- 2: AC/DC6V
- 3: AC/DC12V
- 4: AC/DC24V

□ 接点動作





ノッチ仕様	接点 構成	ノッチ位置と接点動作 (TOP VIEW)			ノッチ仕様	接点 構成	ノッチ位置と接点動作 (TOP VIEW)		
		↘ (左)	↑ (中央)	↗ (右)			↘ (左)	↑ (中央)	↗ (右)
90°-2ノッチ 	2c	左接点 NO1 NC1 右接点 NO3 NC3 C1' C3'	—	左接点 NO1 NC1 右接点 NO3 NC3 C1' C3'	45°-3ノッチ 	2c	左接点 NO1 NC1 右接点 NO3 NC3 C1' C3'	左接点 NO1 NC1 右接点 NO3 NC3 C1' C3'	左接点 NO1 NC1 右接点 NO3 NC3 C1' C3'
	1c 3c	左接点 NO1 NC1 中接点 NO2 NC2 右接点 NO3 NC3 C1' C2' C3'	—	左接点 NO1 NC1 中接点 NO2 NC2 右接点 NO3 NC3 C1' C2' C3'		3c	左接点 NO1 NC1 中接点 NO2 NC2 右接点 NO3 NC3 C1' C2' C3'	左接点 NO1 NC1 中接点 NO2 NC2 右接点 NO3 NC3 C1' C2' C3'	左接点 NO1 NC1 中接点 NO2 NC2 右接点 NO3 NC3 C1' C2' C3'

- 接点構成が1cの場合、接点は中央に1つとなります。

フラッシュ シルエット® スイッチ LW シリーズ コントロールユニット

照光セレクトスイッチ 正角形 黒色樹脂ベゼル

販売単位：1個

品名・外觀	照光種別	定格使用電圧	ノッチ仕様	接点材質	接点構成	形番（ご注文形番）			照光色の指定記号	
						はんだづけ兼用タブ端子形	プリント基板用端子形	ねじ端子形		
正角形 黒色樹脂ベゼル LW7F形 	LED	AC/DC 24V	90°-2ノッチ 各位置停止 (手動) 	金接点	1c	LW7F-2C14※	LW7F-2C14V※	—	R G A S P W	
					2c	LW7F-2C24※	LW7F-2C24V※	—		
					3c	LW7F-2C34※	LW7F-2C34V※	—		
				銀接点	1c	LW7F-2C54※	—	—		
					2c	LW7F-2C64※	—	—		
					3c	LW7F-2C74※	—	—		
				金接点	2c	—	—	LW7F-2C24M※		
					銀接点	2c	—	—		LW7F-2C64M※
					90°-2ノッチ 右リターン (右→左、 自動復帰) 	金接点	1c	LW7F-21C14※		LW7F-21C14V※
				2c			LW7F-21C24※	LW7F-21C24V※		—
				3c			LW7F-21C34※	LW7F-21C34V※		—
				銀接点		1c	LW7F-21C54※	—		—
			2c			LW7F-21C64※	—	—		
			3c			LW7F-21C74※	—	—		
			金接点	2c	—	—	LW7F-21C24M※			
				銀接点	2c	—	—	LW7F-21C64M※		
				45°-3ノッチ 各位置停止 (手動) 	金接点	2c	LW7F-3C24※	LW7F-3C24V※		—
			3c			LW7F-3C34※	LW7F-3C34V※	—		
			銀接点			2c	LW7F-3C64※	—		—
			金接点		3c	LW7F-3C74※	—	—		
					2c	—	—	LW7F-3C24M※		
					銀接点	2c	—	—		LW7F-3C64M※
			45°-3ノッチ 両リターン (左・右→中、 自動復帰) 	金接点	2c	LW7F-33C24※	LW7F-33C24V※	—		
					3c	LW7F-33C34※	LW7F-33C34V※	—		
銀接点	2c	LW7F-33C64※			—	—				
金接点	3c	LW7F-33C74※		—	—					
	2c	—		—	LW7F-33C24M※					
	銀接点	2c		—	—	LW7F-33C64M※				

- ※ (色記号) : R (赤)、G (緑)、A (アンバー)、S (青)、PW (ピュアホワイト)
- 照光セレクトスイッチはLED球を内蔵しています。
- AC/DC6V、AC/DC12V用は、電圧記号を下記のように変更してください。
形番例：LW7F-2C14※

↑ 電圧記号
 2: AC/DC6V
 3: AC/DC12V
 4: AC/DC24V



フラッシュ
シルエット

φ16

φ22

φ30

□ 接点動作

ノッチ仕様	接点構成	ノッチ位置と接点動作 (TOP VIEW)			ノッチ仕様	接点構成	ノッチ位置と接点動作 (TOP VIEW)		
		↖ (左)	↑ (中央)	↗ (右)			↖ (左)	↑ (中央)	↗ (右)
小形 角脚 表示灯 その他製品 90°-2ノッチ 	2c	左接点 NO1 NC1 NO3 NC3 右接点 NO2 NC2 NO3 NC3 C1 ¹ C3 ¹		左接点 NO1 NC1 NO3 NC3 右接点 NO2 NC2 NO3 NC3 C1 ¹ C3 ¹	45°-3ノッチ 	2c	左接点 NO1 NC1 NO3 NC3 右接点 NO2 NC2 NO3 NC3 C1 ¹ C3 ¹	左接点 NO1 NC1 NO3 NC3 右接点 NO2 NC2 NO3 NC3 C1 ¹ C3 ¹	左接点 NO1 NC1 NO3 NC3 右接点 NO2 NC2 NO3 NC3 C1 ¹ C3 ¹
	1c 3c	左接点 NO1 NC1 NO2 NC2 NO3 NC3 中接点 NO2 NC2 NO3 NC3 右接点 NO2 NC2 NO3 NC3 C1 ¹ C2 ¹ C3 ¹		左接点 NO1 NC1 NO2 NC2 NO3 NC3 中接点 NO2 NC2 NO3 NC3 右接点 NO2 NC2 NO3 NC3 C1 ¹ C2 ¹ C3 ¹		3c	左接点 NO1 NC1 NO2 NC2 NO3 NC3 中接点 NO2 NC2 NO3 NC3 右接点 NO2 NC2 NO3 NC3 C1 ¹ C2 ¹ C3 ¹	左接点 NO1 NC1 NO2 NC2 NO3 NC3 中接点 NO2 NC2 NO3 NC3 右接点 NO2 NC2 NO3 NC3 C1 ¹ C2 ¹ C3 ¹	左接点 NO1 NC1 NO2 NC2 NO3 NC3 中接点 NO2 NC2 NO3 NC3 右接点 NO2 NC2 NO3 NC3 C1 ¹ C2 ¹ C3 ¹

- 接点構成が1cの場合、接点は中央に1つとなります。

CW

LW-F

LB

LBW

UP

フラッシュ
ベゼル

フラッシュ シルエット® スイッチ LW シリーズ コントロールユニット

スイッチ・表示灯

外形寸法図

(単位: mm)

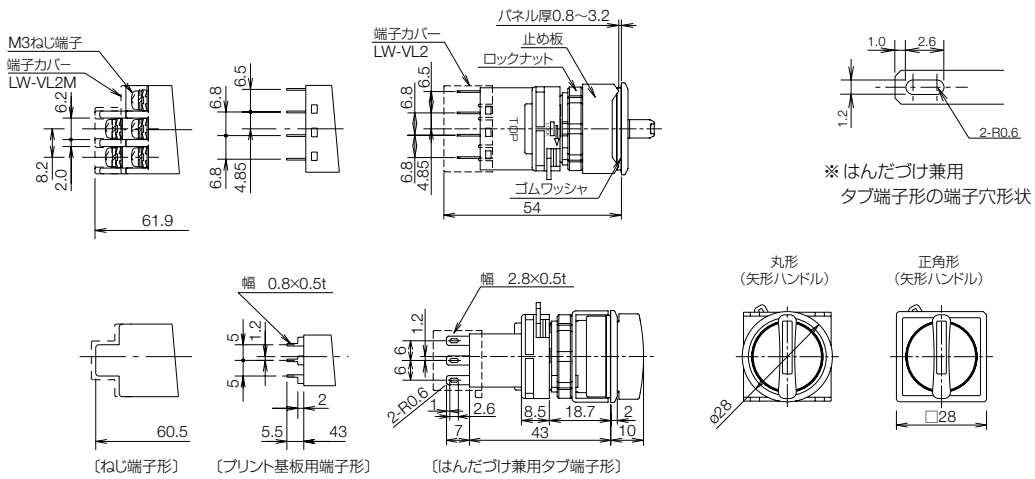

APEM

スイッチ表示灯

汎用ボックス

非常停止

イネーブル

安全機器

防爆機器

端子台

リレーソケット

サーキット

電源機器

LED照明

コントローラ

表示器

センサ

自動認識

フラッシュ
シルエット

φ16

φ22

φ30

φ25

小形

角脚

表示灯

その他製品

CW

LW-F

LB

LBW

UP

フラッシュ
ペゼル

● 背面図

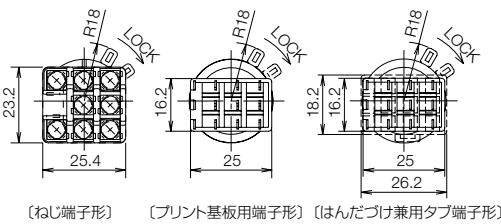

注) 破線は端子カバー (LW-VL2形) の寸法です。

□ プリント基板加工図 (BOTTOM VIEW)

(単位: mm)

プリント基板、実装面には下図のように幅2.8mmの端子が接しますので、パターン配置上注意してください。

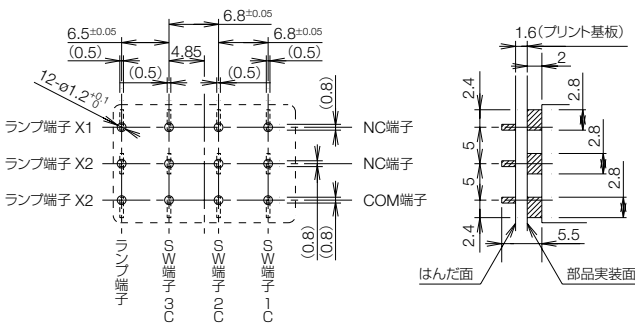

□ 端子配列図 (BOTTOM VIEW)

はんだづけ兼用タブ端子形/プリント基板用端子台の場合

ねじ端子形の場合



□ 適合圧着端子

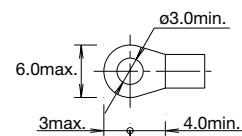

注) 1c接点付は中央端子のみ。

2c接点付は右側端子と左側端子。(中央端子はありません)

ランプ端子には (+) (-) の極性ははありません。

フラッシュ シルエット® スイッチ LW シリーズ コントロールユニット

鍵付セレクトスイッチ 丸形(90°-2ノッチ)メタルベゼル

販売単位：1個

品名・外觀	ノッチ仕様	鍵抜け仕様 (鍵抜け指定)	接点 材質	接点 構成	形番 (ご注文形番)		
					はんだづけ兼用 タブ端子形	プリント基板用 端子形	ねじ端子形
丸形 メタルベゼル LW6MK形	90°-2ノッチ 各位置停止 (手動)	A 全抜け	金接点	1c	LW6MK-2C1A	LW6MK-2C1VA	—
				2c	LW6MK-2C2A	LW6MK-2C2VA	—
				3c	LW6MK-2C3A	LW6MK-2C3VA	—
			銀接点	1c	LW6MK-2C5A	—	—
				2c	LW6MK-2C6A	—	—
				3c	LW6MK-2C7A	—	—
		金接点	2c	—	—	LW6MK-2C2MA	
			銀接点	2c	—	—	LW6MK-2C6MA
		B 左抜け (右不拔け)	金接点	1c	LW6MK-2C1B	LW6MK-2C1VB	—
				2c	LW6MK-2C2B	LW6MK-2C2VB	—
				3c	LW6MK-2C3B	LW6MK-2C3VB	—
			銀接点	1c	LW6MK-2C5B	—	—
	2c			LW6MK-2C6B	—	—	
	3c			LW6MK-2C7B	—	—	
	金接点	2c	—	—	LW6MK-2C2MB		
		銀接点	2c	—	—	LW6MK-2C6MB	
	C 右抜け (左不拔け)	金接点	1c	LW6MK-2C1C	LW6MK-2C1VC	—	
			2c	LW6MK-2C2C	LW6MK-2C2VC	—	
			3c	LW6MK-2C3C	LW6MK-2C3VC	—	
		銀接点	1c	LW6MK-2C5C	—	—	
			2c	LW6MK-2C6C	—	—	
			3c	LW6MK-2C7C	—	—	
	金接点	2c	—	—	LW6MK-2C2MC		
		銀接点	2c	—	—	LW6MK-2C6MC	
90°-2ノッチ 右リターン (右→左、 自動復帰)	B 左抜け (右不拔け)	金接点	1c	LW6MK-21C1B	LW6MK-21C1VB	—	
			2c	LW6MK-21C2B	LW6MK-21C2VB	—	
			3c	LW6MK-21C3B	LW6MK-21C3VB	—	
		銀接点	1c	LW6MK-21C5B	—	—	
			2c	LW6MK-21C6B	—	—	
			3c	LW6MK-21C7B	—	—	
	金接点	2c	—	—	LW6MK-21C2MB		
		銀接点	2c	—	—	LW6MK-21C6MB	



- ノッチ位置：①、②は鍵抜け位置です。①、②は鍵が抜けません。
 - 板鍵は2枚付属しています。
 - 鍵の挿入部（キーシリンダの前面）は金属製です。
 - 鍵ナンバーちがいを指定する場合は以下になります。
形番例：LW6MK-2C1A-501
- 無指定：標準鍵ナンバー（500）
 -501 } 標準価格と同じ
 -503 } (注) 鍵ナンバーはシリンダ部に刻印

□ 接点動作

ノッチ仕様	接点 構成	ノッチ位置と接点動作 (TOP VIEW)			ノッチ仕様	接点 構成	ノッチ位置と接点動作 (TOP VIEW)		
		↖ (左)	↑ (中央)	↗ (右)			↖ (左)	↑ (中央)	↗ (右)
90°-2ノッチ	2c	左接点 NO1 NC1 右接点 NO3 NC3 C1 C3		左接点 NO1 NC1 右接点 NO3 NC3 C1 C3	45°-3ノッチ	2c	左接点 NO1 NC1 右接点 NO3 NC3 C1 C3	左接点 NO1 NC1 右接点 NO3 NC3 C1 C3	左接点 NO1 NC1 右接点 NO3 NC3 C1 C3
	1c 3c	左接点 中接点 右接点 NO1 NC1 NO2 NC2 NO3 NC3 C1 C2 C3		左接点 中接点 右接点 NO1 NC1 NO2 NC2 NO3 NC3 C1 C2 C3		3c	左接点 中接点 右接点 NO1 NC1 NO2 NC2 NO3 NC3 C1 C2 C3	左接点 中接点 右接点 NO1 NC1 NO2 NC2 NO3 NC3 C1 C2 C3	左接点 中接点 右接点 NO1 NC1 NO2 NC2 NO3 NC3 C1 C2 C3

- 接点構成が1cの場合、接点は中央に1つとなります。

フラッシュ シルエット® スイッチ LW シリーズ コントロールユニット

鍵付セレクトスイッチ 丸形(45°-3ノッチ)メタルベゼル

販売単位：1個

スイッチ・表示灯

APEM

スイッチ表示灯

汎用ボックス

非常停止

イネーブル

安全機器

防爆機器

端子台

リレーソケット

サーキット

電源機器

LED照明

コントローラ

表示器

センサ

自動認識

フラッシュ
シルエット

φ16

φ22

φ30

φ25

小形

角胴

表示灯

その他製品

CW

LW-F

LB

LBW

UP

フラッシュ
ベゼル

品名・外観	ノッチ仕様	鍵抜け仕様 (鍵抜け指定)	接点 材質	接点 構成	形番 (ご注文形番)		
					はんだづけ兼用 タブ端子形	プリント基板用 端子形	ねじ端子形
丸形 メタルベゼル LW6MK形	45°-3ノッチ 各位置停止 (手動)	A 全抜け 	金接点	2c	LW6MK-3C2A	LW6MK-3C2VA	—
				3c	LW6MK-3C3A	LW6MK-3C3VA	—
			銀接点	2c	LW6MK-3C6A	—	—
				3c	LW6MK-3C7A	—	—
			金接点	2c	—	—	LW6MK-3C2MA
				2c	—	—	LW6MK-3C6MA
		B 左・中抜け (右不拔け) 	金接点	2c	LW6MK-3C2B	LW6MK-3C2VB	—
				3c	LW6MK-3C3B	LW6MK-3C3VB	—
			銀接点	2c	LW6MK-3C6B	—	—
				3c	LW6MK-3C7B	—	—
			金接点	2c	—	—	LW6MK-3C2MB
				2c	—	—	LW6MK-3C6MB
		C 中・右抜け (左不拔け) 	金接点	2c	LW6MK-3C2C	LW6MK-3C2VC	—
				3c	LW6MK-3C3C	LW6MK-3C3VC	—
			銀接点	2c	LW6MK-3C6C	—	—
				3c	LW6MK-3C7C	—	—
			金接点	2c	—	—	LW6MK-3C2MC
				2c	—	—	LW6MK-3C6MC
		D 中抜け (左・右不拔け) 	金接点	2c	LW6MK-3C2D	LW6MK-3C2VD	—
				3c	LW6MK-3C3D	LW6MK-3C3VD	—
			銀接点	2c	LW6MK-3C6D	—	—
				3c	LW6MK-3C7D	—	—
			金接点	2c	—	—	LW6MK-3C2MD
				2c	—	—	LW6MK-3C6MD
E 左・右抜け (中不拔け) 	金接点	2c	LW6MK-3C2E	LW6MK-3C2VE	—		
		3c	LW6MK-3C3E	LW6MK-3C3VE	—		
	銀接点	2c	LW6MK-3C6E	—	—		
		3c	LW6MK-3C7E	—	—		
	金接点	2c	—	—	LW6MK-3C2ME		
		2c	—	—	LW6MK-3C6ME		
G 左抜け (中・右不拔け) 	金接点	2c	LW6MK-3C2G	LW6MK-3C2VG	—		
		3c	LW6MK-3C3G	LW6MK-3C3VG	—		
	銀接点	2c	LW6MK-3C6G	—	—		
		3c	LW6MK-3C7G	—	—		
	金接点	2c	—	—	LW6MK-3C2MG		
		2c	—	—	LW6MK-3C6MG		
H 右抜け (左・中不拔け) 	金接点	2c	LW6MK-3C2H	LW6MK-3C2VH	—		
		3c	LW6MK-3C3H	LW6MK-3C3VH	—		
	銀接点	2c	LW6MK-3C6H	—	—		
		3c	LW6MK-3C7H	—	—		
	金接点	2c	—	—	LW6MK-3C2MH		
		2c	—	—	LW6MK-3C6MH		

フラッシュ シルエット® スイッチ LW シリーズ コントロールユニット

鍵付セレクトスイッチ 丸形(45°-3ノッチ)メタルベゼル

販売単位：1個

品名・外観	ノッチ仕様	鍵抜け仕様 (鍵抜け指定)	接点 材質	接点 構成	形番 (ご注文形番)			
					はんだづけ兼用 タブ端子形	プリント基板用 端子形	ねじ端子形	
丸形 メタルベゼル LW6MK形 	45°-3ノッチ 両リターン (左・右→中、 自動復帰)	D 中抜け (左・右不拔け)	金接点	2c	LW6MK-33C2D	LW6MK-33C2VD	—	
				3c	LW6MK-33C3D	LW6MK-33C3VD	—	
				銀接点	2c	LW6MK-33C6D	—	—
					3c	LW6MK-33C7D	—	—
				金接点	2c	—	—	LW6MK-33C2MD
				銀接点	2c	—	—	LW6MK-33C6MD

- ノッチ位置：①、②は鍵抜け位置です。③は鍵が抜けません。
 - 板鍵は2枚付属しています。
 - 鍵の挿入部（キーシリンダの前面）は金属製です。
 - 鍵ナンバーちがいを指定する場合は以下になります。
形番例：LW6MK-3C2A-501
- 無指定：標準鍵ナンバー（500）
 -501 } : 標準価格と同じ
 -503 } (注) 鍵ナンバーはシリンダ部に刻印

□ 接点動作

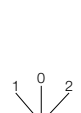
ノッチ仕様	接点 構成	ノッチ位置と接点動作 (TOP VIEW)		
		↙ (左)	↑ (中央)	↘ (右)
45°-3ノッチ 	2c	左接点 右接点 NO1 NC1 NO3 NC3 C1' C3'	左接点 右接点 NO1 NC1 NO3 NC3 C1' C3'	左接点 右接点 NO1 NC1 NO3 NC3 C1' C3'
	3c	左接点 中接点 右接点 NO1 NC1 NO2 NC2 NO3 NC3 C1' C2' C3'	左接点 中接点 右接点 NO1 NC1 NO2 NC2 NO3 NC3 C1' C2' C3'	左接点 中接点 右接点 NO1 NC1 NO2 NC2 NO3 NC3 C1' C2' C3'

APEM

スイッチ表示灯

汎用ボックス

非常停止

イネーブル

安全機器

防爆機器

端子台

リレーソケット

サーキット

電源機器

LED照明

コントローラ

表示器

センサ

自動認識

フラッシュ
シルエット

φ16

φ22

φ30

φ25

小形

角胴

表示灯

その他製品

CW

LW-F

LB

LBW

UP

フラッシュ
ベゼル

フラッシュ シルエット® スイッチ LW シリーズ コントロールユニット

鍵付セレクトスイッチ 丸形(90°-2ノッチ)黒色樹脂ベゼル

販売単位：1個

スイッチ・表示灯

APEM

スイッチ表示灯

汎用ボックス

非常停止

イネーブル

安全機器

防爆機器

端子台

リレーソケット

サーキット

電源機器

LED照明

コントローラ

表示器

センサ

自動認識

フラッシュ
シルエット

φ16

φ22

φ30

φ25

小形

角胴

表示灯

その他製品

CW

LW-F

LB

LBW

UP

フラッシュ
ベゼル

B-058

品名・外観	ノッチ仕様	鍵抜け仕様 (鍵抜け指定)	接点 材質	接点 構成	形番 (ご注文形番)			
					はんだづけ兼用 タブ端子形	プリント基板用 端子形	ねじ端子形	
丸形 黒色樹脂ベゼル LW6K形 	90°-2ノッチ 各位置停止 (手動)	A 全抜け	金接点	1c	LW6K-2C1A	LW6K-2C1VA	—	
				2c	LW6K-2C2A	LW6K-2C2VA	—	
				3c	LW6K-2C3A	LW6K-2C3VA	—	
			銀接点	1c	LW6K-2C5A	—	—	
				2c	LW6K-2C6A	—	—	
				3c	LW6K-2C7A	—	—	
		金接点	2c	—	—	LW6K-2C2MA		
			銀接点	2c	—	—	LW6K-2C6MA	
				B 左抜け (右不拔け)	金接点	1c	LW6K-2C1B	LW6K-2C1VB
		2c				LW6K-2C2B	LW6K-2C2VB	—
		3c	LW6K-2C3B			LW6K-2C3VB	—	
		銀接点	1c		LW6K-2C5B	—	—	
	2c		LW6K-2C6B		—	—		
	3c		LW6K-2C7B		—	—		
	金接点	2c	—	—	LW6K-2C2MB			
		銀接点	2c	—	—	LW6K-2C6MB		
			C 右抜け (左不拔け)	金接点	1c	LW6K-2C1C	LW6K-2C1VC	—
	2c				LW6K-2C2C	LW6K-2C2VC	—	
	3c	LW6K-2C3C			LW6K-2C3VC	—		
	銀接点	1c		LW6K-2C5C	—	—		
		2c		LW6K-2C6C	—	—		
		3c		LW6K-2C7C	—	—		
	金接点	2c	—	—	LW6K-2C2MC			
		銀接点	2c	—	—	LW6K-2C6MC		
90°-2ノッチ 右リターン (右→左、 自動復帰)			金接点	1c	LW6K-21C1B	LW6K-21C1VB	—	
	2c			LW6K-21C2B	LW6K-21C2VB	—		
	3c	LW6K-21C3B		LW6K-21C3VB	—			
	銀接点	1c	LW6K-21C5B	—	—			
		2c	LW6K-21C6B	—	—			
		3c	LW6K-21C7B	—	—			
金接点	2c	—	—	LW6K-21C2MB				
	銀接点	2c	—	—	LW6K-21C6MB			

●ノッチ位置：①、②は鍵抜け位置です。①、②は鍵が抜けません。

●板鍵は2枚付属しています。

●鍵の挿入部(キーシリンダの前面)は金属製です。

●鍵ナンバーちがいを指定する場合は以下になります。

形番例：LW6K-2C1A-501

↑ 無指定：標準鍵ナンバー (500)

-501 } : 標準価格と同じ

-503 } (注) 鍵ナンバーはシリンダ部に刻印

□ 接点動作





ノッチ仕様	接点 構成	ノッチ位置と接点動作 (TOP VIEW)			ノッチ仕様	接点 構成	ノッチ位置と接点動作 (TOP VIEW)		
		↘ (左)	↑ (中央)	↗ (右)			↘ (左)	↑ (中央)	↗ (右)
90°-2ノッチ	2c	左接点 NO1 NC1 右接点 NO3 NC3 C1 C3'		左接点 NO1 NC1 右接点 NO3 NC3 C1 C3'	45°-3ノッチ	2c	左接点 NO1 NC1 右接点 NO3 NC3 C1 C3'	左接点 NO1 NC1 右接点 NO3 NC3 C1 C3'	左接点 NO1 NC1 右接点 NO3 NC3 C1 C3'
	1c 3c	左接点 NO1 NC1 中接点 NO2 NC2 右接点 NO3 NC3 C1 C2' C3'		左接点 NO1 NC1 中接点 NO2 NC2 右接点 NO3 NC3 C1 C2' C3'		3c	左接点 NO1 NC1 中接点 NO2 NC2 右接点 NO3 NC3 C1 C2' C3'	左接点 NO1 NC1 中接点 NO2 NC2 右接点 NO3 NC3 C1 C2' C3'	左接点 NO1 NC1 中接点 NO2 NC2 右接点 NO3 NC3 C1 C2' C3'

●接点構成が1cの場合、接点は中央に1つとなります。

フラッシュ シルエット® スイッチ LW シリーズ コントロールユニット

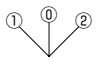
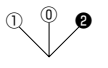
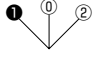
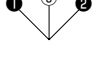
鍵付セレクトスイッチ 丸形(45°-3ノッチ)黒色樹脂ベゼル

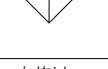
販売単位：1個

品名・外観	ノッチ仕様	鍵抜け仕様 (鍵抜け指定)	接点 材質	接点 構成	形番 (ご注文形番)		
					はんだづけ兼用 タブ端子形	プリント基板用 端子形	ねじ端子形
丸形 黒色樹脂ベゼル LW6K形	45°-3ノッチ 各位置停止 (手動)	A 全抜け 	金接点	2c	LW6K-3C2A	LW6K-3C2VA	—
				3c	LW6K-3C3A	LW6K-3C3VA	—
			銀接点	2c	LW6K-3C6A	—	—
				3c	LW6K-3C7A	—	—
			金接点	2c	—	—	LW6K-3C2MA
				銀接点	2c	—	—
		B 左・中抜け (右不拔け) 	金接点	2c	LW6K-3C2B	LW6K-3C2VB	—
				3c	LW6K-3C3B	LW6K-3C3VB	—
			銀接点	2c	LW6K-3C6B	—	—
				3c	LW6K-3C7B	—	—
			金接点	2c	—	—	LW6K-3C2MB
				銀接点	2c	—	—
		C 中・右抜け (左不拔け) 	金接点	2c	LW6K-3C2C	LW6K-3C2VC	—
				3c	LW6K-3C3C	LW6K-3C3VC	—
			銀接点	2c	LW6K-3C6C	—	—
				3c	LW6K-3C7C	—	—
			金接点	2c	—	—	LW6K-3C2MC
				銀接点	2c	—	—
		D 中抜け (左・右不拔け) 	金接点	2c	LW6K-3C2D	LW6K-3C2VD	—
				3c	LW6K-3C3D	LW6K-3C3VD	—
			銀接点	2c	LW6K-3C6D	—	—
				3c	LW6K-3C7D	—	—
			金接点	2c	—	—	LW6K-3C2MD
				銀接点	2c	—	—
E 左・右抜け (中不拔け) 	金接点	2c	LW6K-3C2E	LW6K-3C2VE	—		
		3c	LW6K-3C3E	LW6K-3C3VE	—		
	銀接点	2c	LW6K-3C6E	—	—		
		3c	LW6K-3C7E	—	—		
	金接点	2c	—	—	LW6K-3C2ME		
		銀接点	2c	—	—	LW6K-3C6ME	
G 左抜け (中・右不拔け) 	金接点	2c	LW6K-3C2G	LW6K-3C2VG	—		
		3c	LW6K-3C3G	LW6K-3C3VG	—		
	銀接点	2c	LW6K-3C6G	—	—		
		3c	LW6K-3C7G	—	—		
	金接点	2c	—	—	LW6K-3C2MG		
		銀接点	2c	—	—	LW6K-3C6MG	
H 右抜け (左・中不拔け) 	金接点	2c	LW6K-3C2H	LW6K-3C2VH	—		
		3c	LW6K-3C3H	LW6K-3C3VH	—		
	銀接点	2c	LW6K-3C6H	—	—		
		3c	LW6K-3C7H	—	—		
	金接点	2c	—	—	LW6K-3C2MH		
		銀接点	2c	—	—	LW6K-3C6MH	



45°-3ノッチ
各位置停止
(手動)

APEM

スイッチ表示灯

汎用ボックス

非常停止

イネーブル

安全機器

防爆機器

端子台

リレーソケット

サーキット

電源機器

LED照明

コントローラ

表示器

センサ

自動認識

フラッシュ
シルエット

φ16

φ22

φ30

φ25

小形

角胴

表示灯

その他製品

CW

LW-F

LB

LBW

UP

フラッシュ
ベゼル

鍵付セレクトスイッチ 丸形(45°-3ノッチ)黒色樹脂ベゼル

販売単位：1個

品名・外観	ノッチ仕様	鍵抜け仕様 (鍵抜け指定)	接点 材質	接点 構成	形番 (ご注文形番)			
					はんだづけ兼用 タブ端子形	プリント基板用 端子形	ねじ端子形	
丸形 黒色樹脂ベゼル LW6K形 	45°-3ノッチ 両りターン (左・右→中、 自動復帰)	D 中抜け (左・右不拔け)		金接点	2c	LW6K-33C2D	LW6K-33C2VD	—
				金接点	3c	LW6K-33C3D	LW6K-33C3VD	—
				銀接点	2c	LW6K-33C6D	—	—
				銀接点	3c	LW6K-33C7D	—	—
				金接点	2c	—	—	LW6K-33C2MD
				銀接点	2c	—	—	LW6K-33C6MD

- ノッチ位置：①、②は鍵抜け位置です。①、②は鍵が抜けません。
- 板鍵は2枚付属しています。
- 鍵の挿入部（キーシリンダの前面）は金属製です。
- 鍵ナンバーちがいを指定する場合は以下になります。

形番例：LW6K-3C2A-501

無指定：標準鍵ナンバー（500）
 -501 } : 標準価格と同じ
 -503 } (注) 鍵ナンバーはシリンダ部に刻印

□ 接点動作

ノッチ仕様	接点 構成	ノッチ位置と接点動作 (TOP VIEW)					
		↖ (左)		↑ (中央)		↗ (右)	
 45°-3ノッチ	2c	左接点 NO1 NC1 右接点 NO3 NC3 C1 C3	左接点 NO1 NC1 右接点 NO3 NC3 C1 C3	左接点 NO1 NC1 右接点 NO3 NC3 C1 C3	左接点 NO1 NC1 右接点 NO3 NC3 C1 C3	左接点 NO1 NC1 右接点 NO3 NC3 C1 C3	左接点 NO1 NC1 右接点 NO3 NC3 C1 C3
	3c	左接点 NO1 NC1 中接点 NO2 NC2 右接点 NO3 NC3 C1 C2 C3	左接点 NO1 NC1 中接点 NO2 NC2 右接点 NO3 NC3 C1 C2 C3	左接点 NO1 NC1 中接点 NO2 NC2 右接点 NO3 NC3 C1 C2 C3	左接点 NO1 NC1 中接点 NO2 NC2 右接点 NO3 NC3 C1 C2 C3	左接点 NO1 NC1 中接点 NO2 NC2 右接点 NO3 NC3 C1 C2 C3	左接点 NO1 NC1 中接点 NO2 NC2 右接点 NO3 NC3 C1 C2 C3

APEM

スイッチ表示灯

汎用ボックス

非常停止

イネーブル

安全機器

防爆機器

端子台

リレーソケット

サーキット

電源機器

LED照明

コントローラ

表示器

センサ

自動認識

フラッシュ
シルエット

φ16

φ22

φ30

φ25

小形

角胴

表示灯

その他製品

CW

LW-F

LB

LBW

UP

フラッシュ
ベゼル

フラッシュ シルエット® スイッチ LW シリーズ コントロールユニット

外形寸法図

(単位: mm)

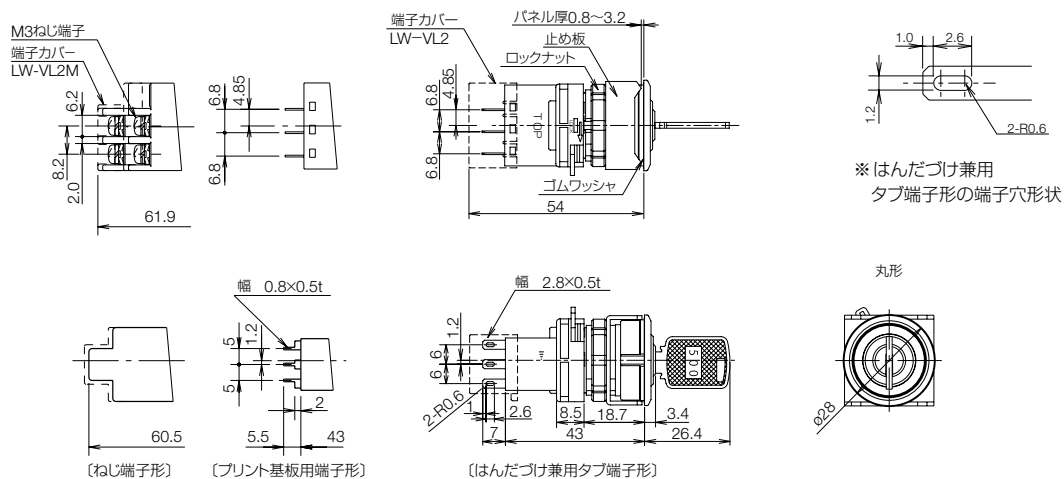

背面図

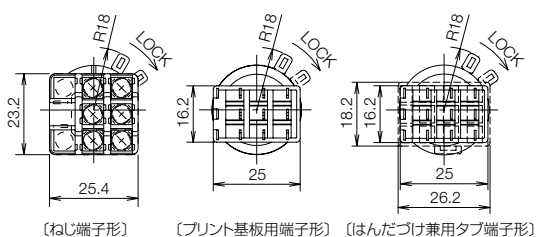

注) 破線は端子カバー (LW-VL2形) の寸法です。

プリント基板加工図 (BOTTOM VIEW)

(単位: mm)

プリント基板、実装面には下図のように幅2.8mmの端子が接しますので、パターン配置上注意してください。

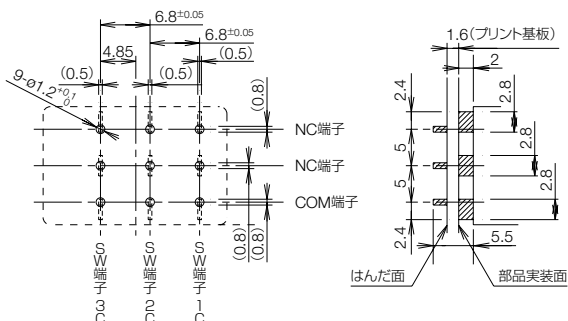

端子配列図 (BOTTOM VIEW)

はんだづけ兼用タブ端子形 / プリント基板用端子台の場合

ねじ端子形の場合

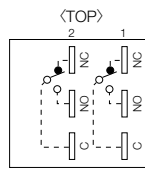
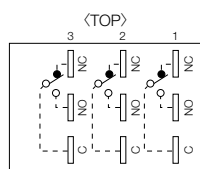

注) 1c接点付は中央端子のみ。

2c接点付は右側端子と左側端子。(中央端子はありません)

適合圧着端子

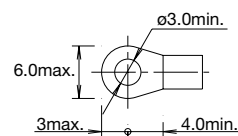

APEM

スイッチ表示灯

汎用ボックス

非常停止

イネーブル

安全機器

防爆機器

端子台

リレーソケット

サーキット

電源機器

LED照明

コントローラ

表示器

センサ

自動認識

フラッシュ
シルエット

φ16

φ22

φ30

φ25

小形

角胴

表示灯

その他製品

CW

LW-F

LB

LBW

UP









フラッシュ
ベゼル

フラッシュ シルエット® スイッチ LW シリーズ コントロールユニット

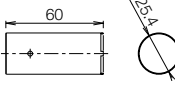
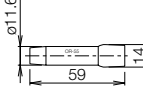
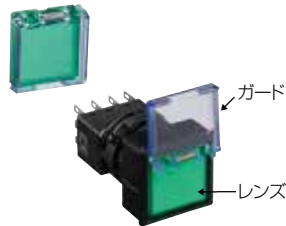
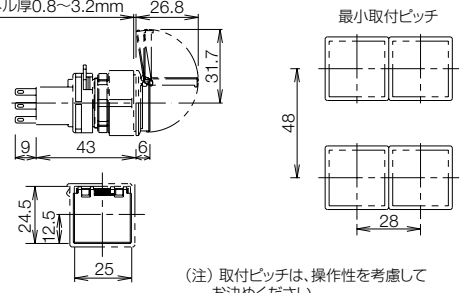
アクセサリ

(単位: mm)

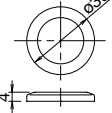
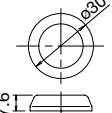
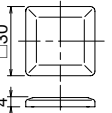
販売単位: 1個

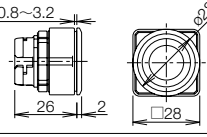
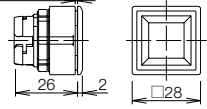
品名・外観	仕様	形番 (ご注文形番)	備考
工具 リング締付工具  ランプ交換工具  レンズユニット取外工具 	金属製 (黄銅)	LW9Z-T1	・ユニットをパネルへ取り付ける際に使用する樹脂リングの締付用工具です。 
	ゴム製 (黒色) ニトリル系	OR-55	・LED球の着脱時に使用するランプ交換工具です。 
	ゴム製 ※リングは金属 φ18 H10	MT-S01	・レンズユニット取り外し時に使用します。
スイッチガード付レンズ 正角形 (平形ボタン) 用 (スプリングリターン形) 	ポリアリレート樹脂 (ガードは透明)	LW9Z-KS7 ※	・フラッシュシルエットスイッチ正角形専用です。 ・レンズとガードが一体化になったスイッチガード付レンズを標準のレンズと取り替えることによりスイッチガード仕様になります。 (取付方法は標準のレンズと同じです) ・オルタネイト形には使用できません。 ・ガードはレンズと一緒に外れます。 ※ (色記号) R(赤) G(緑) Y(黄色) A(アンバー) C(透明) S(青) (注) 照光色がPW (ヒュアホワイト) およびボタン色がLW (乳白)・LB(黒)の時はC(透明)タイプのレンズを使用します。 
防塵カバー 丸平形用  丸突形用  正角形用 	ゴム製 (透明シリコンゴム)	LW9Z-D61	・保護構造: IP65 ・取付パネル厚: 0.8~3.2mm 
		LW9Z-D62	・保護構造: IP65 ・取付パネル厚: 0.8~3.2mm 
		LW9Z-D71	・保護構造: IP65 ・取付パネル厚: 0.8~3.2mm 
取付パネル 丸形  正角形 	本体: ポリアミド樹脂 (黒色) パッキン: ニトリルゴム 止め板: PBT樹脂	LW9Z-BS6	・保護構造: IP65 ・取付パネル厚: 0.8~3.2mm ・取付穴は B-031 をご覧ください。 
	本体: ポリアミド樹脂 (黒色) パッキン: ニトリルゴム 止め板: PBT樹脂	LW9Z-BS7	・保護構造: IP65 ・取付パネル厚: 0.8~3.2mm ・取付穴は B-031 をご覧ください。 

スイッチ・表示灯

APEM

スイッチ表示灯

汎用ボックス

非常停止

イネーブル

安全機器

防爆機器

端子台

リレーソケット

サーキット

電源機器

LED照明

コントローラ

表示器

センサ

自動認識

フラッシュ
シルエット

φ16

φ22

φ30

φ25

小形

角胴

表示灯

その他製品

CW

LW-F

LB

LBW

UP

フラッシュ
ベゼル

フラッシュ シルエット® スイッチ LW シリーズ コントロールユニット

アクセサリ

(単位：mm)

販売単位：1個

品名・外観	仕様	形番 (ご注文形番)	備考
 はんだづけ兼用タブ端子形用	ポリアミド樹脂 (半透明)	LW-VL2	・セパレートタイプ専用 
 ねじ端子形用	ポリアミド樹脂 (黒色)	LW-VL2M	・セパレートタイプ専用 
 はんだづけ兼用タブ端子形用	ポリアミド樹脂 (半透明)	LW-PVL	・短胴タイプ表示灯専用 
 ねじ端子形用	ポリアミド樹脂 (半透明)	LW-PVLM	・短胴タイプ表示灯専用 

別置形トランス

販売単位：1個

別置形トランス	定格使用電圧	使用電圧範囲	形番 (ご注文形番)	適合負荷
 CE	24V用	AC100/110V	AC100/110V±10%	LSRD-2 (AC/DC24V、LED球)
		AC200/220V	AC200/220V±10%	
		AC400/440V	AC400/440V±10%	

- 別置形トランスには端子カバー (TWR-VL3形) が標準添付されています。
- 別置形トランスにはLSRD形LED球を1灯のみ接続してください。

性能仕様

形番	TWR5□2	
使用電圧	AC100/110V、AC200/220V、AC400/440V(50/60Hz)	
消費電力	2.4VA	
定格絶縁電圧	600V	
絶縁抵抗	100MΩ以上 (DC500Vメガ)	
標準使用状態	使用周囲温度	-30~+60°C (ただし、氷結しないこと)
	保存周囲温度	-40~+80°C (ただし、氷結しないこと)
	使用周囲湿度	35~85%RH (ただし、結露しないこと)
耐振動	誤動作	5~55Hz、片振幅0.5mm
	耐久	30Hz 片振幅1.5mm
耐衝撃	誤動作	100m/s ²
	耐久	1000m/s ²
耐電圧	AC2500V・1分間	
端子ねじ	M3.5	
適合電線	最大2mm ² 2本以下	
質量 (約)	87g	

外形寸法図

(単位：mm)

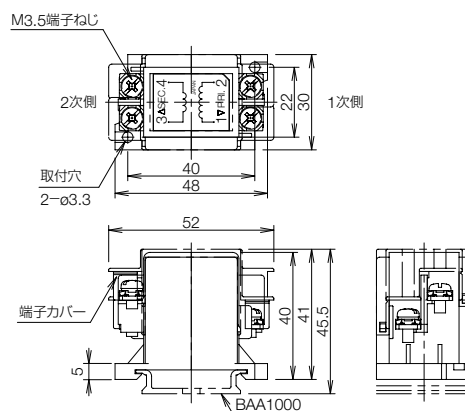

アクセサリ

品名の外観	仕様	形番	ご注文形番	販売単位
DIN35mm幅レール 質量 (約)：200g	アルミ製 長さ：1000mm	BAA1000	BAA1000PN10	1パック (同種10本入り)
 止め金具 質量 (約)：15g	金属製 (鋼：亜鉛メッキ) 適合レール：BAA1000	BNL6	BNL6PN10	1パック (同種10本入り)

- DINレール取り付け用品については、**H-071** をご覧ください

フラッシュ シルエット® スイッチ LW シリーズ コントロールユニット

スイッチ・表示灯

保守用部品

(単位: mm)

ご注文形番にてご注文ください。

品名・外観	仕様/外形寸法	形番	ご注文形番	販売単位	備考	
丸平形ユニット用 	ポリアリレート樹脂 φ21.7 H3.8	LW9Z-L1※-K	LW9Z-L1※-KPN05	1パック (同種5個入り)	※(色記号) R(赤) G(緑) Y(黄) A(アンバー) C(透明) S(青) (注)照光色がPW(ピュアホワイト)および ボタン色がLW(乳白)・LB(黒)の時は C(透明)タイプのレンズを使用します。	
丸突形ユニット用 	ポリアリレート樹脂 φ21.6 H7.4	LW9Z-L12※-K	LW9Z-L12※-KPN05	1パック (同種5個入り)		
角平形ユニット用 	ポリアリレート樹脂 □21.8 H3.8	LW9Z-L2※-K	LW9Z-L2※-KPN05	1パック (同種5個入り)		
パイロットライト丸突形用 	ポリアリレート樹脂 φ22.6 H5.8	LW9Z-L15※-K	LW9Z-L15※-KPN05	1パック (同種5個入り)		
パイロットライト角突形用 	ポリアリレート樹脂 □22.8 H5.3	LW9Z-L25※-K	LW9Z-L25※-KPN05	1パック (同種5個入り)		
照光セレクト 	AS樹脂	LW9Z-FD6※-K	LW9Z-FD6※-K	1個	※(色記号) R(赤)、G(緑)、Y(黄)、A(アンバー)、 W(乳白)、S(青) (注)照光色がPW(ピュアホワイト)の時は W(乳白)タイプのハンドルを使用し ます。	
記名板	丸形 	乳白色	LW9Z-P1W	LW9Z-P1WPN05	1パック (同種5個入り)	・丸平形ユニット用とパイロットライト丸 突形用レンズに使用します。 (注)ボタン色がLB(黒)の時のみ黒色記名 板を使用します。
		黒	LW9Z-P1B	LW9Z-P1BPN05		
	角形 	乳白色	LW9Z-P2W	LW9Z-P2WPN05	1パック (同種5個入り)	
		黒	LW9Z-P2B	LW9Z-P2BPN05		
	丸突形 	乳白色	LW9Z-P12W	LW9Z-P12WPN05	1パック (同種5個入り)	
		黒	LW9Z-P12B	LW9Z-P12BPN05		
ロケット 	樹脂製 φ25.6 H4.5 M22 (P1.0)	LW9Z-LN	LW9Z-LNPN05	1パック (同種5個入り)	・黒色	
板鍵 	金属製 (黄銅・ニッケルメッキ) L38 W16 t2	LW9Z-SK-500	LW9Z-SK-500PN02	1パック (同種2枚入り)	・標準鍵ナンバー	
		LW9Z-SK-□	LW9Z-SK-□PN02		・鍵ナンバーちがい □: 501~503	

APEM
スイッチ表示灯
汎用ボックス
非常停止
イネーブル
安全機器
防爆機器
端子台
リレーソケット
サーキット
電源機器
LED照明
コントローラ
表示器
センサ
自動認識

フラッシュ シルエット

φ16
φ22
φ30
φ25
小形
角脚
表示灯
その他製品

CW

LW-F

LB

LBW

UP

フラッシュ
ペゼル

□ LWシリーズ保守用LED球

ご注文形番にてご注文ください。

外観	定格使用 電圧	消費電流		形番	ご注文形番	販売単位	使用 口金
		DC定格	AC定格				
	AC/DC6V	10mA	14mA	LSRD-6	LSRD-6	1個	BA9S/13
					LSRD-6PN10	1パック(同種10個入り)	
	AC/DC12V	7mA	8mA	LSRD-1	LSRD-1	1個	
					LSRD-1PN10	1パック(同種10個入り)	
AC/DC24V	7mA	8mA	LSRD-2	LSRD-2	1個		
				LSRD-2PN10	1パック(同種10個入り)		

- ・LSRD球は1色のみのため形番に色を指定する記号(※)はつきません。
- ・1個単位でお買い求めいただけます。その場合、標準価格は異なります。
- ・保守用LED球をLSRD球に交換する場合は、使用するレンズの変更も必要です。

フラッシュ シルエット® スイッチ LW シリーズ コントロールユニット

⚠️ 安全に関するご注意

- 取り付け、取り外し、配線作業および保守・点検は、必ず電源を切って行ってください。感電および火災の危険があります。
- 電球交換の際は、必ずランプ交換工具をご使用ください。やけどの恐れがあります。
- 配線は印加電圧、通電電流に適した電線を使用し、「配線時のご注意」および「端子カバー使用時のご注意」の記載とおりに正しくはんだづけしてください。また、ねじ端子形（M3ねじ）は、推奨締付トルク（0.6～1.0N・m）で締め付けてください。はんだづけが不完全な状態や、ねじが緩んだ状態で使用されますと異常に発熱し、火災の危険があります。

APEM

スイッチ表示灯

汎用ボックス

非常停止

イネーブル

安全機器

防爆機器

端子台

リレーソケット

サーキット

電源機器

LED照明

コントローラ

表示器

センサ

自動認識

フラッシュ
シルエット

φ16

φ22

φ30

φ25

小形

角脚

表示灯

その他製品

CW

LW-F

LB

LBW

UP

フラッシュ
ベゼル

使用上のご注意

□ パネル取り付けについて

接点ユニットの着脱

- 1) 接点ユニットのロックレバーを矢印と逆方向に起こすと操作ユニットから接点ユニットが引き抜けます。
- 2) また、装着時は、TOPマークを同一面に合わせて挿入し、レバーを矢印方向に倒すとロックできます。

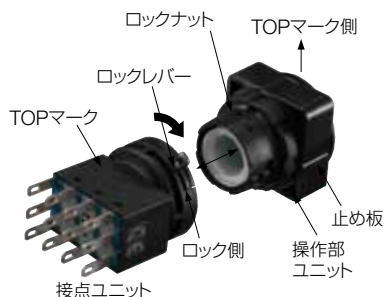

パネルへの取り付け方法

操作部ユニットからロックナット・止め板を外し、操作部ユニットをパネル前面からパネル穴に通します。操作部ユニットのTOPマーク（△印刻印）がTOP方向を向いていることを確認の上、パネル背面側から止め板を挿入しロックナットで締め付けてください。

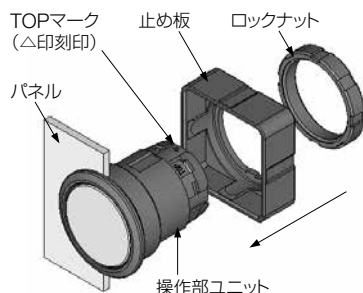

〔丸形の場合〕

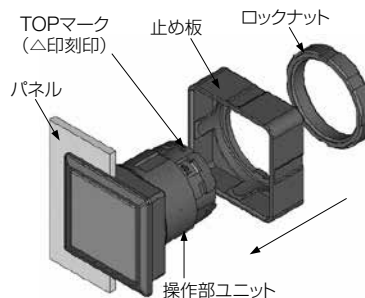

〔正角形の場合〕

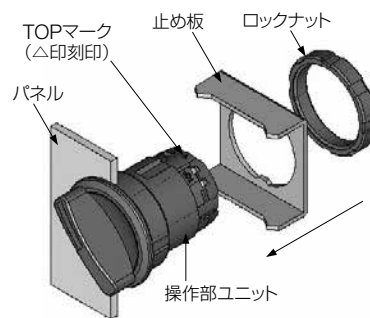

〔セレクトタ/鍵付セレクトタスイッチの場合〕

パネル取り付け時のご注意

操作部ユニットのパネル取り付け時のロックナットの締め付けには、別売のリング締付工具（LW9Z-T1形）を使用し、推奨締付トルクの1.2N・mで行ってください。ラジオペンチなどによる締め付けや、必要以上の締め付けは、ロックナットの破損の原因となりますのでご注意ください。

集合密着取り付け

LWシリーズはロックレバー方式を採用しており、ロックレバーのロックや解放は、裏面からドライバなどで容易に行うことができ、集合密着取り付けや、任意ユニットの取り外しが可能です。

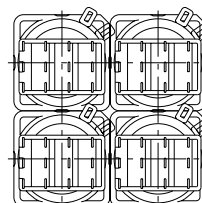

使用上のご注意

□ レンズ・記名板の着脱

取り外し方法

- 1) 別売のレンズユニット取外工具 (MT-S01形) の吸盤部をレンズ面に押し付け、引っばるとレンズユニットが取り外せます。

[レンズユニットの取り外し]



- 2) レンズホルダからレンズを取り出すと記名板が取り出せます。レンズはレンズとレンズホルダのかん合溝を裏側からレンズ方向へ押し出すと取り外せます。

[レンズの取り外し]



注) レンズホルダ内のフィルタは防水用で、取り外しできません。

取り付け方法

- 1) 記名板をレンズに収納しレンズのかん合溝に合わせてレンズホルダを圧入します。なお、圧入時、丸形ユニットの場合は必ず、記名板の回り止め突起部をレンズホルダの溝部に合わせてから圧入してください。
- 2) この際に記名板に方向性がありますので、ご注意ください。

丸レンズ付ユニット (丸形・角丸形) の場合

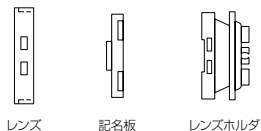

角レンズ付ユニット (角形) の場合 (方向性に注意)



□ 記名表示について

LWシリーズの照光押ボタンスイッチ・表示灯は、内蔵記名板への彫刻のほか、フィルムの挿入による表示が可能です。

記名板および記名フィルムのサイズ

項目	丸レンズタイプ (平形)	角レンズタイプ (角平形)
内蔵記名板の彫刻範囲の大きさ	<p>(彫刻深さ0.5mm max.) ● 記名板材質: アクリル樹脂製</p>	
記名フィルム適合サイズの大きさ		
	<p>※厚さ=0.1mm×2枚または0.2mm×1枚。 ご注意=記名フィルムは内蔵しておりません。 ● フィルム材質: ポリエステルフィルム (推奨)</p>	

記名板および記名フィルムの挿入順序

丸レンズタイプ (平形) の場合

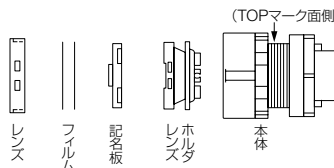

ご注意: 記名フィルムは内蔵しておりません。

角レンズタイプ (角平形) の場合

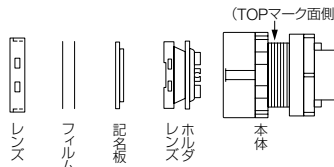

<ご注意>

- ・記名フィルムは内蔵しておりません
- ・記名板の方向性にご注意願います。
- ・レンズユニット取り付け時はレンズ全周をフルストロークまで押し込んでください。

APEM

スイッチ表示灯

汎用ボックス

非常停止

イネーブル

安全機器

防爆機器

端子台

リレーソケット

サーキット

電源機器

LED照明

コントローラ

表示器

センサ

自動認識

フラッシュ
シルエット

φ16

φ22

φ30

φ25

小形

角脚

表示灯

その他製品

CW

LW-F

LB

LBW

UP

フラッシュ
ベゼル

フラッシュ シルエット® スイッチ LW シリーズ コントロールユニット

使用上のご注意

LED球の着脱方法

LED球の着脱は、ランプ交換工具（OR-55形）を使用してパネル前面から行えます。

取り外し方法

ランプ交換工具をLED球の頭に挿入して、軽く押しながら反時計方向へ少し回すとLED球が取り外せます。



取り付け方法

1) ランプ交換工具をLED球の頭に軽く差し込み、LED球を保持します。[下図]



2) LED球の2カ所の突起をユニットの受金の溝に合わせて挿入し、押しながら時計方向へ回すと装着できます。

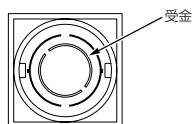

防塵カバー(*1)の取り付け方法

水のかかる場所や粉塵の多い場所では、別売の防塵カバーをご使用ください。

下図のように操作部から①ゴムワッシャを取り外し、②ボタン側から防塵カバーを装着してください。（ゴムワッシャは使用しないでください）

防塵カバー底面内側にある突起A部が、ベゼルの溝B部に全周に渡ってかん合するように装着してください。

かん合していない状態で使用されますと、正常な防水・防塵性能が得られませんのでご注意ください。

また、丸突起を使用の場合は、防塵カバーとレンズ・ボタンが同心円となるよう位置を合わせた状態で装着してください。

同心円になっていない状態で装着されますと装着後の外観が悪化する恐れがあります。

取り付け方法

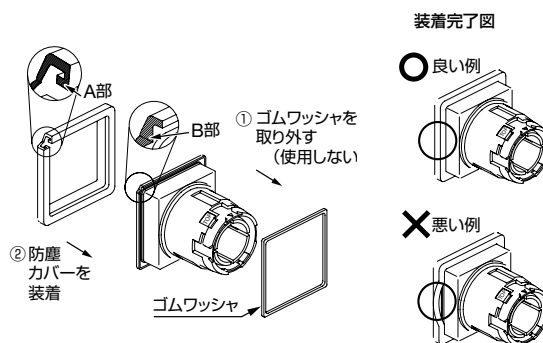

注) パネルに取り付ける際は、先に防塵カバーを装着してください。

照光セレクトスイッチのハンドルの脱着

取り外し方法

LED球を交換する場合などにハンドルを取り外します。

A部にマイナスドライバを挿入し、矢印方向に引き上げると外れます。

取り付け方法

操作軸に設けてある段差（B部）と、ハンドルの指示方向を合わせて圧入します。

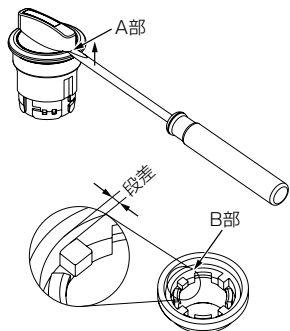

*1) 防塵カバーの詳細については、**D-062**をご覧ください。

APEM

スイッチ表示灯

汎用ボックス

非常停止

イネーブル

安全機器

防爆機器

端子台

リレーソケット

サーキット

電源機器

LED照明

コントローラ

表示器

センサ

自動認識

フラッシュ
シルエット

φ16

φ22

φ30

φ25

小形

角胴

表示灯

その他製品

CW

LW-F

LB

LBW

UP

フラッシュ
ベゼル

使用上のご注意

□ 鍵付セレクトスイッチについて

- ・板鍵は奥まで確実に挿入してください。
- ・板鍵を抜き差しするときには回転力を加えないでください。また、回転操作中は板鍵を引っ張らないでください。動作不良や故障の原因となります。

□ ガード付押ボタンスイッチ／ガード付照光押ボタンスイッチ／スイッチガード付レンズについて

パネルに取り付けていない状態でガードを開く方向へ負荷を加えないでください。また操作時は開閉方向以外への負荷を加えないでください。ガードのヒンジ部が破損する原因となります。

□ 配線時のご注意

- 1) 端子へのはんだづけは、60Wのはんだごて（先端温度350℃）で素早く3秒以内に行ってください。（鉛フリーはんだごて使用の場合はSn-Ag-Cuタイプを推奨します）作業時は、はんだごてをスイッチ本体の樹脂部からできるだけ離れた位置にあて、端子を曲げたり電線を引っ張るなど、外力を加えないようにしてください。（ご使用に際しては、お客様の実使用条件でのご確認をお願いします）
- 2) フラックスは非腐食性のロジン液をご使用ください。
- 3) タブ端子はイーザーロックコネクタの使用が可能です。下表のコネクタを推奨します。

項目	イーザーロックコネクタ (ニチフ社製)	
端子	0.2~0.3mm ²	OSS-62832-F4
	0.5~1.25mm ²	OSS-62815-F4
ハウジング	NET 1-28-1P-V2	

- 4) ねじ端子形の端子ねじは推奨締め付トルク0.6~1.0N・mで締め付けてください。

□ 端子カバー使用時のご注意

はんだづけ兼用タブ端子形の場合

本体と絶縁端子カバーに設けているTOPマークを合わせて挿入してください。

注) 配線時は、リード線を絶縁端子カバーの穴に挿入してから、はんだづけしてください。



配線の方法

はんだづけ兼用タブ端子コンタクトブロックに絶縁端子カバーを取り付ける場合は、ランプ端子への電線のはんだづけは、端子の内側（スイッチ端子側）へ行ってください。

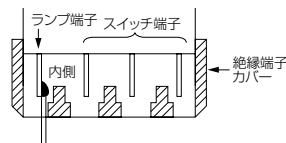

ねじ端子形の場合

本体に絶縁端子カバーLW-VL2を先に取り付けてください。取り付け後、配線を行います。

<ご注意>

- ・配線後、絶縁端子カバーを取り付けることはできません。
- ・絶縁端子カバー取り付け時、丸形圧着端子は使用できません。（フォーク形端子または電線直付けで配線してください。）

APEM

スイッチ表示灯

汎用ボックス

非常停止

イネーブル

安全機器

防爆機器

端子台

リレーソケット

サーキット

電源機器

LED照明

コントローラ

表示器

センサ

自動認識

フラッシュ
シルエット

φ16

φ22

φ30

φ25

小形

角胴

表示灯

その他製品

CW

LW-F

LB

LBW

UP

フラッシュ
ベゼル

フラッシュ シルエット® スイッチ LW シリーズ コントロールユニット

使用上のご注意

□ ワンボード化について

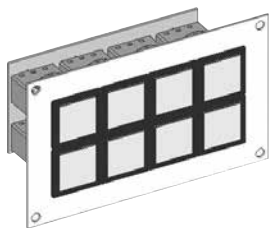

IDEC・フラッシュ シルエット スイッチ LW シリーズ コントロールユニットをワンボード化することにより、下記のような特長が得られます。

【特長】

- ・プリント基板にて配線をするため、省工数、省配線、省スペースを実現、標準化が可能。
- ・コンタクト部側（プリント基板側）の着脱が、ロックレバーにより容易にかつスムーズに行え、操作部の仕様変更などメンテナンス対応が容易。
- ・プリント基板の固定にスタッド等が不要なため、操作パネルへの特殊加工が不要となり、作業性の向上、コストダウンなどが可能。

□ 基板・回路設計について

- ・プリント基板は、材質がガラス布基材エポキシ樹脂銅張積層板の厚さ $t=1.6\text{mm}$ 両面スルホール基板をご使用ください。
- ・開閉時の瞬時電流・電圧を含めて、定格電圧、定格電流の範囲内で使用できるように設計してください。
- ・最小適用負荷は参考値として、Au接点でAC/DC5V・1mAとなっています。ただし、使用周囲環境条件、負荷の種類によって使用可能領域は変動することがあります。
- ・下図プリント基板用端子幅2.8mm幅範囲内はプリント基板と接するため、パターン線と短絡する恐れがありますので、回路設計の際はご注意ください。

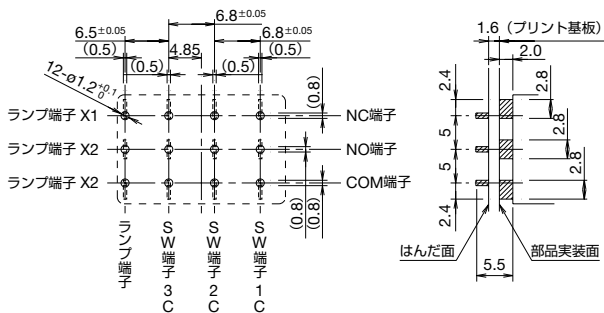

□ プリント基板加工図 (BOTTOM VIEW)

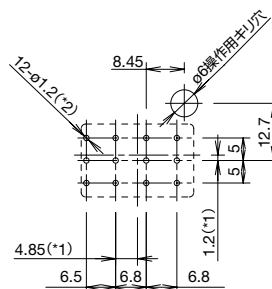

- *1) コントロールユニットと端子の位置が図面のようにズレていますので、設計の際はご注意ください。
- *2) 端子用穴径は $\phi 1.2$ となっておりますが、操作部取り付けによるピッチのズレなど考慮してください。

□ コンタクト部側(プリント基板ユニット側)の着脱

着脱の際は、プリント基板裏面より操作用キリ穴を通して、コンタクト部のロックレバーを工具（ドライバ）などで操作することにより容易に行えます。

操作用キリ穴寸法は一例ですので、ロックレバーの操作性、操作する工具や回路パターンなどを考慮の上お決めください。

□ 操作パネルおよび組立方法

操作パネルは下図のように $\phi 25.2$ 、 $\square 24.5$ の取付穴寸法にしてください。また、各種操作部が隣接する場合は、操作性を考慮の上お決めください。

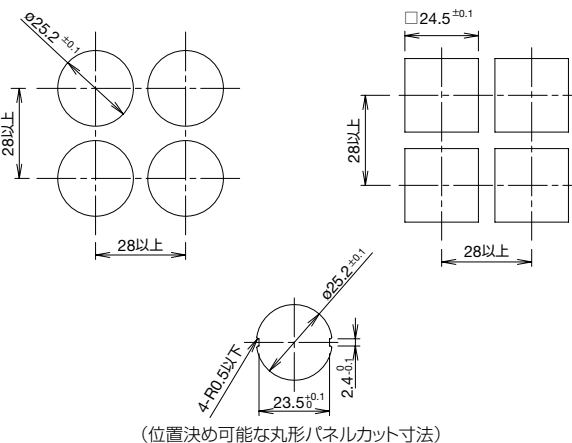

組立方法は、操作部を操作パネルに取り付け、コンタクト部を裏面より挿入し、ロックレバーにて全てをロックさせます。そして、プリント基板を端子部に挿入した後、はんだづけを行ってください。

- ・各端子がプリント基板に充分深く挿入されていることを確認して行ってください。
- ・プリント基板より出力させるコネクタのケーブルなどに長期間引っ張り力などを加えないでください。
- ・コンタクト部は、丸洗い洗浄ができません。
- ・コンタクト部側（プリント基板側）を脱着など行った後のセット時には、必ず全てのロックレバーをロックさせてください。

APEM

スイッチ表示灯

汎用ボックス

非常停止

イネーブル

安全機器

防爆機器

端子台

リレーソケット

サーキット

電源機器

LED照明

コントローラ

表示器

センサ

自動認識

フラッシュ
シルエット

φ16

φ22

φ30

φ25

小形

角胴

表示灯

その他製品

CW

LW-F

LB

LBW

UP

フラッシュ
ベゼル

ご注文・ご使用に際してのご承諾事項

平素は弊社販売の製品をご愛顧いただき誠にありがとうございます。

弊社発行のカタログ・仕様書等（以下「カタログ類」と総称します）に記載された製品をご注文いただく際、下記ご承諾事項に記載の条件等を適用いたします。これらの内容をご確認・ご承諾のうえご注文ください。

1. カタログ類の記載内容についての注意事項

- (1) 本カタログに記載の弊社製品の定格値、性能値、仕様値は、単独検査における各条件のもとで得られた値であり、複合条件のもとで得られる値を保証するものではありません。
また、使用環境、使用条件によって耐久性が異なります。
- (2) カタログ類に記載の参考データ、参考値はご参考用ですので、その範囲で常に正常に動作することを保証するものではありません。
- (3) カタログ類に記載の弊社製品の仕様・外観および付属品は、改善またはその他の事由により、予告なしに変更や販売の中止をすることがあります。
- (4) カタログ類の記載内容は予告なしに変更することがあります。

2. 用途についての注意事項

- (1) 弊社製品を他の製品と組み合わせて使用される場合、適合すべき法規・規制または規格をご確認ください。
また、お客様が使用されるシステム、機械、装置等への弊社製品の適合性は、実使用条件にてお客様ご自身でご確認ください。弊社は、弊社製品との適合性について責任を一切負いません。
- (2) カタログ類に記載の利用事例、アプリケーション事例はご参考用ですので、ご採用に際しては機器・装置等の性能や安全性をご確認のうえ、ご使用ください。また、これらの事例について、弊社製品を使用する権利をお客様に許諾するものではなく、知的財産権を保有することや第三者の知的財産権を侵害しないことを弊社が保証するものではありません。
- (3) 弊社製品をご使用の際には、次に掲げる事項に十分注意して実施してください。
 - ① 定格および性能に対し余裕のある弊社製品の利用
 - ② 弊社製品が故障しても他に危険や損害を生じさせない冗長設計、誤動作防止設計などの安全設計
 - ③ お客様のシステム、機械、装置等に使用される弊社製品が、仕様どおりの性能、機能を発揮できるように、配電、設置されていること
- (4) 性能が劣化した状態で弊社製品を引き続き使用されますと、絶縁劣化等により異常発熱、発煙、発火等のおそれがあります。弊社製品、およびそれを使用したシステム、機械、装置等の定期的な保守を行ってください。
- (5) 弊社製品は、一般工業製品向けの汎用品として開発、製造された製品です。次に掲げる用途での使用は意図しておらず、お客様がこれらの用途で弊社製品を使用した場合、お客様と弊社との間で別途の合意がない限り、弊社は弊社製品について一切保証いたしません。
 - ① 原子力制御設備、輸送設備（鉄道・航空・船舶・車両・乗用機器など）、宇宙設備、昇降設備、医療機器、安全装置、その他生命・身体に危険を及ぼす可能性のある設備・機器など高度な安全性が要求される用途での使用
 - ② ガス・水道・電気等の供給システム、24時間連続運転システム、決済システムなど高度な信頼性が要求される用途での使用
 - ③ 屋外での設備、化学的汚染または電磁的な影響を受ける可能性のある環境での用途など、カタログ類に記載された仕様や条件・環境の範囲を逸脱して取り扱われる、または使用される可能性のある用途での使用なお、お客様が上記の用途での使用を望まれる場合には、必ず弊社の問合せ窓口までご相談をお願いいたします。

3. 検査

ご購入いただきました弊社製品につきましては、遅滞なく検査を行っていただくとともに、検査前または検査中の取り扱いにつきましては、管理保全に十分にご留意ください。

4. 保証内容

(1) 保証期間

弊社製品の保証期間は、ご購入後またはご指定の場所に納入後1年間といたします。ただし、カタログ類に別途の記載がある場合やお客様と弊社との間で別途の合意がある場合は、この限りではありません。

(2) 保証範囲

上記保証期間中に弊社側の責により弊社製品に故障が生じた場合は、その製品の交換または修理を、その製品のご購入場所・納入場所、または弊社サービス拠点において無償で実施いたします。ただし、故障の原因が次に該当する場合は、この保証の対象範囲から除外いたします。

- ① カタログ類に記載されている条件・環境の範囲を逸脱した取り扱いまたは使用による場合
- ② 弊社製品以外の原因の場合
- ③ 弊社以外による改造または修理による場合
- ④ 弊社以外の者によるソフトウェアプログラムによる場合
- ⑤ 弊社製品本来の使い方以外の使用による場合
- ⑥ 取扱説明書、カタログ類の記載に従って、保守部品の交換、アクセサリ類の取り付けなどが正しくされていなかったことによる場合
- ⑦ 弊社からの出荷当時の科学・技術の水準では予見できなかった場合
- ⑧ その他弊社側の責ではない原因による場合（天災、災害など不可抗力による場合を含む）

なお、ここでの保証は、弊社製品単体の保証を意味するもので、弊社製品の故障により誘発される損害は保証の対象から除かれるものとします。

5. 責任の制限

本ご承諾事項に記載の保証が弊社製品に関する保証のすべてであり、また、弊社は、弊社製品に起因して生じた特別損害、間接損害、付随的損害、または消極損害に関して、一切の責任を負いません。

6. サービス範囲

弊社製品の価格には、技術者派遣等のサービス費用は含んでおりませんので、次の場合は別途費用が必要となります。

- (1) 取付調整指導および試運転立ち合い（アプリケーション用ソフトの作成、動作試験等を含む）
- (2) 保守点検、調整および修理
- (3) 技術指導および技術教育
- (4) お客様のご指定による製品試験または検査

7. 輸出管理

弊社製品または技術資料を輸出または非居住者に提供する場合は、安全保障貿易管理に関する日本および関係各国の法令・規制に従ってください。

以上の内容は、日本国内での取引および使用を前提とするものです。日本以外での取引及びご使用に関しては弊社の問合せ窓口までご相談をお願いいたします。また、海外のみで販売している弊社製品に関する保証は日本国内では一切行いません。

IDEC株式会社

〒532-0004 大阪市淀川区西宮原2-6-64

 jp.idec.com



お問合せはこちらから

- ・本カタログ中に記載されている社名及び商品名はそれぞれ各社が商標または登録商標として使用している場合があります。
- ・仕様、その他記載内容は予告なしに変更する場合があります。

IDEC