

ワンタッチSソケット

SY形 / SM形 SH形 / SR形



標準ねじ端子形、フィンガープロテクト形、
Push-in式など用途にあわせた
機種選定が可能



•規格認証製品の詳細は弊社ホームページをご覧ください。

表面配線形ソケット

形式	極数	タイプ	ページ
 SY形	2,4極	標準ねじ端子形、 スリム・コスト パフォーマンス形、 フィンガープロテクト形	H-058
 SU形	2,4極	Push-in式	H-058
 SM形	2極	標準ねじ端子形、 スリム・コスト パフォーマンス形、 フィンガープロテクト形	H-058
 SH形	1,2,3,4極	標準ねじ、 スリム・コスト パフォーマンス形、 フィンガープロテクト形	H-059
 SR形	2,3極	標準ねじ、 フィンガープロテクト形	H-059

裏面配線形ソケット

形式	極数	タイプ	ページ
 SY形	2,4極	ソルダ端子形、 プリント基板用端子形	H-064
 SM形	2極	ソルダ端子形、 プリント基板用端子形	H-064
 SH形	1,2,3,4極	ソルダ端子形、 プリント基板用端子形	H-065
 SR形	2,3極	ソルダ端子形、 裏面配線ねじ端子形	H-065

ワンタッチSソケット

表面配線形ソケット

販売単位：1個

形式	外観	極数	タイプ	本体色	形番 (ご注文形番)	端子ねじ 適合電線	推奨締付 トルク	認証規格	定格絶縁電圧 定格電流	IDEC・ 適合機種 (代表例)
SY形		2	標準形	黒	SY2S-05B	M3 2mm ² max.	0.6~ 1.0N・m	UL, CSA, TUV	250V 7A	RY2S RY22S
		2	フィンガー プロテクト形	黒	SY2S-05C	M3 2mm ² max.	0.6~ 1.0N・m	UL, CSA, TUV, CE	250V 7A	RY2S RY22S
		4	標準形	黒	SY4S-05B	M3 2mm ² max.	0.6~ 1.0N・m	UL, CSA, TUV	250V 7A	RY4S RY42S RU4S RU42S GT5Y-4
		4	フィンガー プロテクト形	黒	SY4S-05C	M3 2mm ² max.	0.6~ 1.0N・m	UL, CSA, TUV, CE	250V 7A	RY4S RY42S RU4S RU42S GT5Y-4
		4	標準ねじ端子形	黒	SY4S-05DN	M3 1.25mm ² (2mm ² max.)	0.6~ 1.0N・m	UL, c-UL	250V 6A	RU4S RU42S RY4S RY42S GT5Y-4
		4	フィンガー プロテクトねじ 端子形	黒	SY4S-05DF	M3 1.25 mm ² (2mm ² max.)	0.6~ 1.0N・m	UL, c-UL CE	250V 6A	RU4S RU42S RY4S RY42S GT5Y-4
SU形		2	Push-in式	黒	SU2S-21L	単線・より線 0.14~1.5mm ² 、 AWG26~16 フェールル付きより線 (絶縁カバー無し)	—	c-UL, CE	AC/DC300V 12A	RU2S GT5Y-2
		4	Push-in式	黒	SU4S-21L	0.5~1.5mm ² 、 AWG20~16 フェールル付きより線 (絶縁カバー付)	—	c-UL, CE	AC/DC300V 8A	RU4S RU42S GT5Y-4
SM形		2	標準形	黒	SM2S-05B	M3 2mm ² max.	0.6~ 1.0N・m	UL, CSA, TUV	250V 7A	RM2S RU2S GT5Y-2
		2	フィンガー プロテクト形	黒	SM2S-05C	M3 2mm ² max.	0.6~ 1.0N・m	UL, CSA, TUV, CE	250V 7A (UL, TÜV 10A)	
		2	標準ねじ端子形	黒	SM2S-05DN	M3 1.25 mm ² (2mm ² max.)	0.6~ 1.0N・m	UL, c-UL	250V 10A	
		2	フィンガー プロテクトねじ 端子形	黒	SM2S-05DF	M3 1.25 mm ² (2mm ² max.)	0.6~ 1.0N・m	UL, c-UL CE	250V 10A	

APEM

スイッチ表示灯

汎用ボックス

非常停止

イネーブル

安全機器

防爆機器

端子台

リレーソケット

サーキット

電源機器

LED照明

コントローラ

表示器

センサ

自動認識

リレー

ソケット

タイマ

DIN関連

SJ

DN/DF

SU

Sソケット

形式	外観	極数	タイプ	本体色	形番 (ご注文形番)	端子ねじ 適合電線	推奨締付 トルク	認証規格	定格絶縁電圧 定格電流	IEEC・ 適合機種 (代表例)	
S H形		1	標準形	黒	SH1B-05B	M3.5 (コイル端子 はM3) 2mm ² max.	1.0~ 1.3N・m (M3ねじ は0.6~ 1.0N・m)	UL、CSA、 TUV	250V 10A (コイル端子 7A)	RH1B	
		1	フィンガー プロテクト形	黒	SH1B-05C	M3.5 (コイル端子 はM3) 2mm ² max.	1.0~ 1.3N・m (M3ねじ は0.6~ 1.0N・m)	UL、CSA、 TUV、CE	250V 10A (コイル端子 7A)		
		2	標準形	黒	SH2B-05B	M3.5 2mm ² max.	1.0~ 1.3N・m	UL、CSA、 TUV	250V 10A	RH2B	
		2	フィンガー プロテクト形	黒	SH2B-05C	M3.5 2mm ² max.	1.0~ 1.3N・m	UL、CSA、 TUV、CE	250V 10A		
		2	スリム・コスト パフォーマンス 形	黒	SH2B-05D	M3.5 2mm ² max.	1.0~ 1.3N・m	UL、 c-UL	250V 10A		
	S H形 (11ピン)		3	標準形	黒	SH3B-05B	M3.5 2mm ² max.	1.0~ 1.3N・m	UL、 CSA、 TUV	250V 10A	RH3B
			3	フィンガー プロテクト形	黒	SH3B-05C	M3.5 2mm ² max.	1.0~ 1.3N・m	UL、 CSA、 TUV、CE	250V 10A	
			4	標準形	黒	SH4B-05B	M3.5 2mm ² max.	1.0~ 1.3N・m	UL、 CSA、 TUV	250V 10A	RH4B
			4	フィンガー プロテクト形	黒	SH4B-05C	M3.5 2mm ² max.	1.0~ 1.3N・m	UL、 CSA、 TUV、CE	250V 10A	
S R形 (8ピン)		2	標準形	黒	SR2P-05B	M3.5 2mm ² max.	1.0~ 1.3N・m	UL、 CSA、 TUV	250V 10A	GT5P	
		2	標準形	黒	SR2P-06B	M3.5 2mm ² max.	1.0~ 1.3N・m	UL、 CSA、 TUV	250V 10A	GT5P GT3 (8ピン)	
		2	フィンガー プロテクト形	黒	SR2P-05C	M3.5 2mm ² max.	1.0~ 1.3N・m	UL、 CSA、 TUV、CE	250V 10A	GT5P	
S R形 (11ピン)		3	標準形	黒	SR3P-05B	M3.5 2mm ² max.	1.0~ 1.3N・m	UL、 CSA、 TUV	250V 10A	GT3 (11ピン)	
		3	標準形	黒	SR3P-06B	M3.5 2mm ² max.	1.0~ 1.3N・m	UL、 CSA、 TUV	250V 10A	GT3 (11ピン)	
		3	フィンガー プロテクト形	黒	SR3P-05C	M3.5 2mm ² max.	1.0~ 1.3N・m	UL、 CSA、 TUV、CE	250V 10A	GT3 (11ピン)	

ワンタッチSソケット 表面配線形ソケット

販売単位：1個

リレー・ソケット

APEM
スイッチ表示灯
汎用ボックス
非常停止
イネーブル
安全機器
防爆機器
端子台

リレーソケット
サーキット
電源機器
LED照明
コントローラ
表示器
センサ
自動認識

リレー
ソケット
タイマ
DIN関連

SJ
DN/DF
SU
Sソケット

形式	外観	極数	タイプ	本体色	形番 (ご注文形番)	端子ねじ 適合電線	推奨締付 トルク	認証規格	定格絶縁電圧 定格電流	IDEC・ 適合機種 (代表例)
SJ形		1	標準形	黒	SJ1S-05BS	M3 2mm ² max	0.6~ 1.0N・m	UL, CSA	250V 12A	RJ1S
		1	フィンガー プロテクトねじ 端子形	黒	SJ1S-07L	M3 2mm ² max	0.6~ 1.0N・m	UL, CSA, CE	250V 12A	
		1	Push-in式	黒	SJ1S-21L	単線・より線 0.14~1.5mm ² 、AWG26~16 フェール付きより線(絶縁カパー無し) 0.5~1.5mm ² 、AWG20~16 フェール付きより線(絶縁カパー付) 0.14~1.0mm ² 、AWG26~18	-	c-UL, CE	AC/DC300V 12A	
		2	標準形	黒	SJ2S-05BS	M3 2mm ² max	0.6~ 1.0N・m	UL, CSA	250V 8A	RJ2S
		2	フィンガー プロテクトねじ 端子形	黒	SJ2S-07L	M3 2mm ² max	0.6~ 1.0N・m	UL, CSA, CE	250V 8A	
		2	Push-in式	黒	SJ2S-21L	単線・より線 0.14~1.5mm ² 、AWG26~16 フェール付きより線(絶縁カパー無し) 0.5~1.5mm ² 、AWG20~16 フェール付きより線(絶縁カパー付) 0.14~1.0mm ² 、AWG26~18	-	c-UL, CE	AC/DC300V 8A	
SF1V形		4	DINレール用	黒	SF1V-4-07L	0.7~1.65mm ²	0.5~ 0.8N・m	UL, CSA, TUV, CE	250V 6A	RF1V-2A2B, RF1V-3A1B
		6	DINレール用	黒	SF1V-6-07L	0.7~1.65mm ²	0.5~ 0.8N・m	UL, CSA, TUV, CE	250V 6A	RF1V-4A2B, RF1V-5A1B, RF1V-3A3B

- SJ形の外形寸法図は、リレーソケットのSJシリーズをご覧ください。
- SF1V形の外形寸法図は、リレーソケットのSF1V形 (E-189) をご覧ください。

アクセサリ

□ 適合固定ばね一覧表

表面配線形ソケット	IDEC・適合機種 (代表例)	板ばね (2枚1セット)					
		SFA-202	SFA-101	SFA-203	SFA-502	SFA-503	SFA-511
SY2S-05B SY2S-05C	RY2S, RY22S	○	○				
SY4S-05B SY4S-05C	RU4S, RU42S	○	○				
	RY4S, RY42S	○	○				
	GT5Y-4	○					
SY4S-05DN SY4S-05DF	RU4S, RU42S				○		
	RY4S, RY42S				○		
	GT5Y-4						○
SM2S-05B SM2S-05C	RU2S	○	○				
	RM2S	○	○				
	GT5Y-2	○					
SM2S-05DN SM2S-05DF	RU2S					○	
	RM2S				○		
	GT5Y-2						○
SH1B-05B SH1B-05C	RH1B	○	○				
SH2B-05B SH2B-05C	RH2B	○	○				
	RH2B				○		
SH3B-05B SH3B-05C	RH3B	○	○				
SH4B-05B SH4B-05C	RH4B	○	○				
SR2P-05B SR2P-05C	GT5P			○			
	GT3 (8ピン)	○					
SR2P-06B	GT5P	○					
	GT3 (11ピン)			○			
SR3P-05B SR3P-05C	GT3 (11ピン)			○			
SR3P-06B	GT3 (11ピン)	○					

アクセサリ

ご注文形番にてご注文ください。

分類	外観	形番	ご注文形番	販売単位
板ばね		SFA-202	SFA-202PN20	1パック (20個入り10セット) ステンレス製
		SFA-101	SFA-101PN20	1パック (20個入り10セット) ステンレス製
		SFA-203	SFA-203PN20	1パック (20個入り10セット) ステンレス製
		SFA-502	SFA-502PN20	リレー用 1パック (20個入り10セット) ステンレス製
		SFA-503	SFA-503PN20	1パック (20個入り10セット) ステンレス製
		SFA-511	SFA-511PN20	タイマ用1パック (20個入り10セット) ステンレス製

● 板ばねは、1個のリレーに2個使います。

外形寸法図

(単位: mm)

(1)SY形

SY2S-05B形

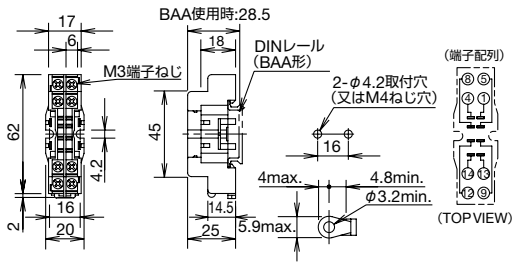

SY2S-05C形

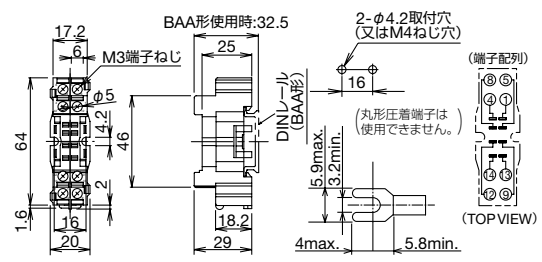

SY4S-05B形

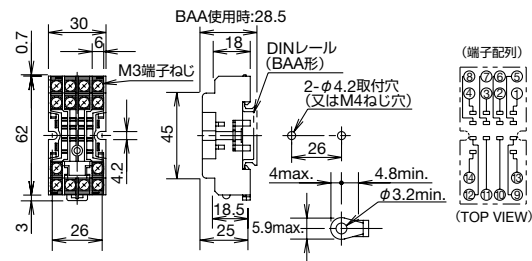

SY4S-05C形

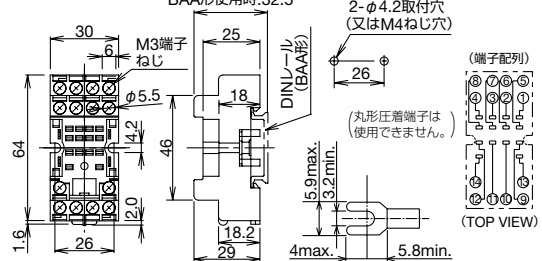

● SY4S-05DN形、SY4S-05DF形の外形寸法図は、リレーソケットのDN/DFシリーズをご覧ください。

外形寸法図

(単位: mm)

(2)SU形

SU2S-21L形

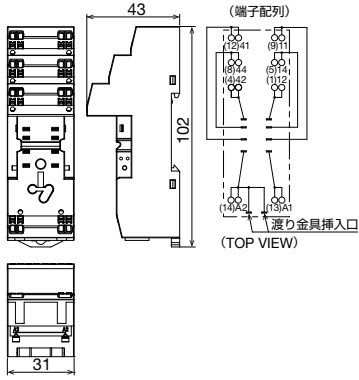

● 詳細仕様は、Push-in式リレーソケット SUシリーズをご覧ください。

SU4S-21L形

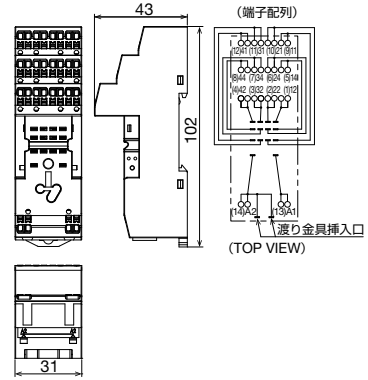

● 詳細仕様は、Push-in式リレーソケット SUシリーズをご覧ください。

(3)SM形

SM2S-05B形

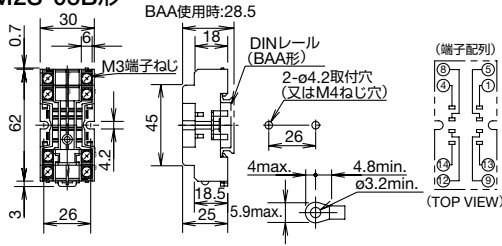

SM2S-05C形

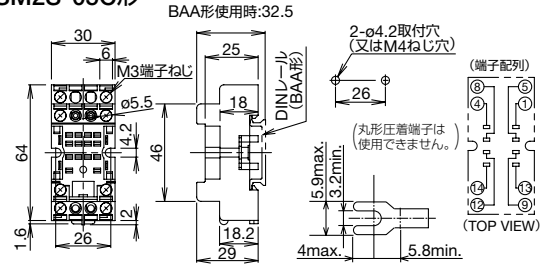

(4)SH形

SH1B-05B形

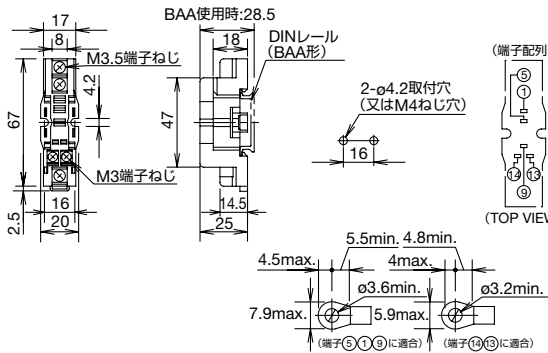

SH1B-05C形

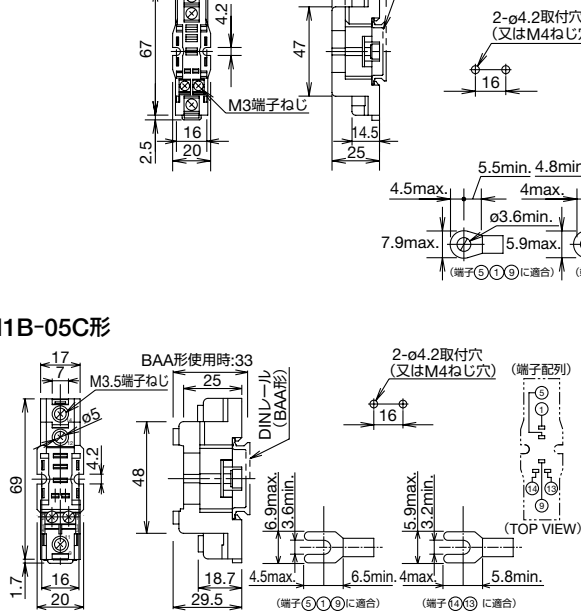

SH2B-05B形

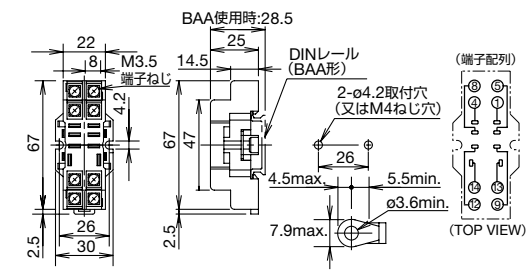

SH2B-05C形

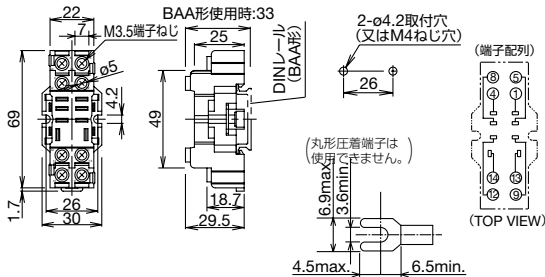

SH2B-05D形

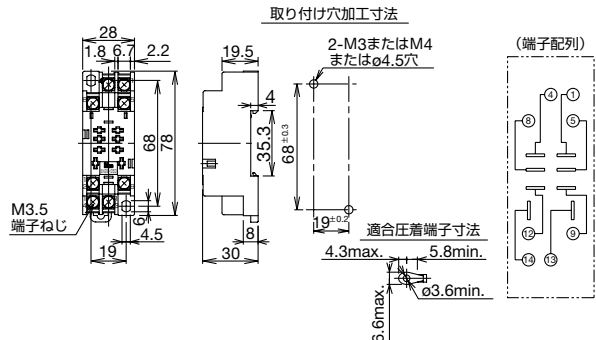

外形寸法図

(単位: mm)

SH3B-05B形

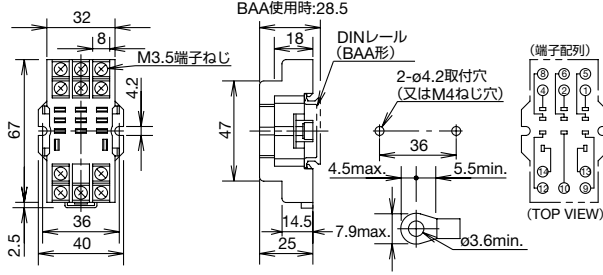

SH3B-05C形

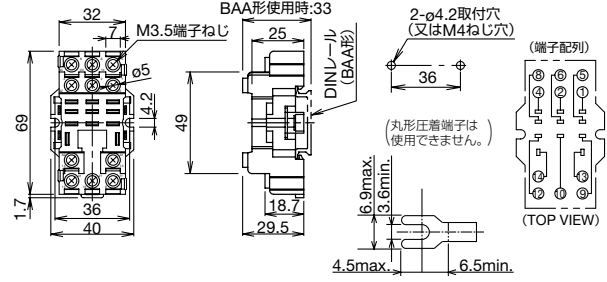

SH4B-05B形

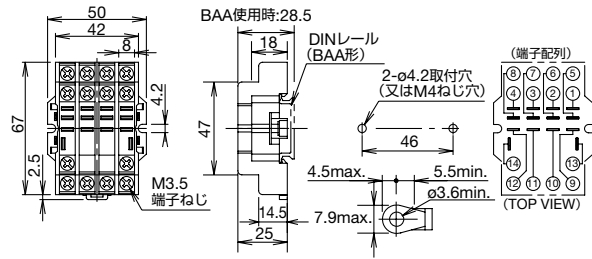

SH4B-05C形

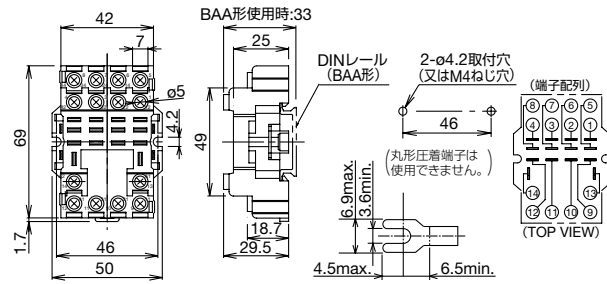

(5)SR形

SR2P-05B形

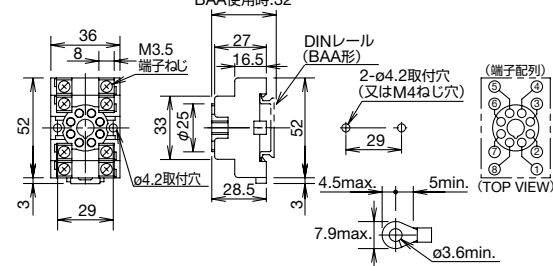

SR2P-06B形

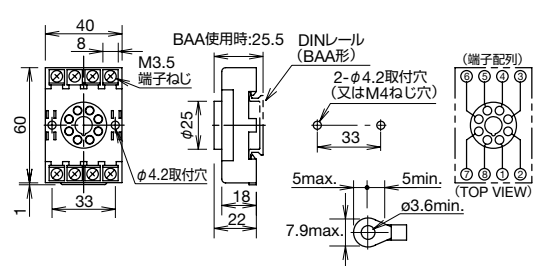

SR2P-05C形

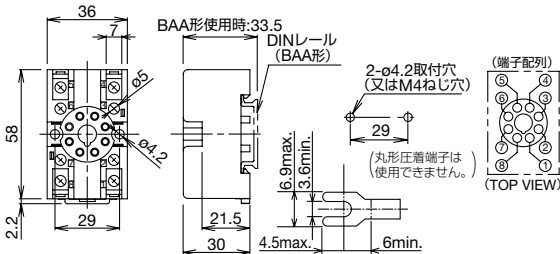

SR3P-05B形

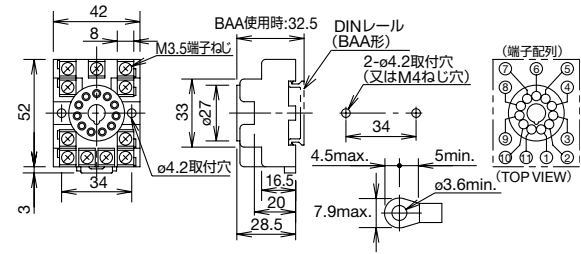

SR3P-06B形

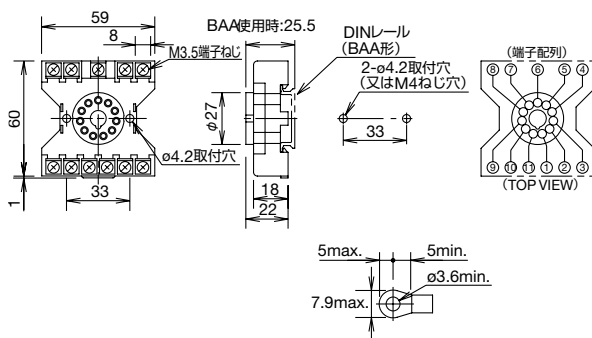

SR3P-05C形

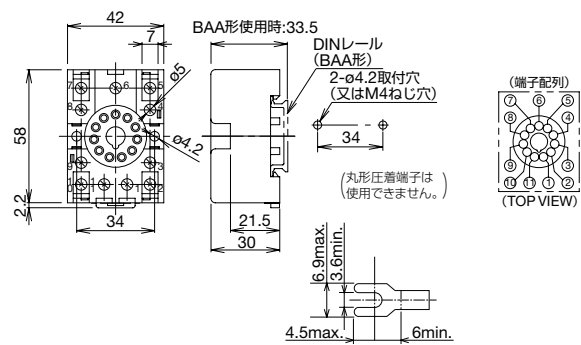

- APEM
- スイッチ表示灯
- 汎用ボックス
- 非常停止
- イネーブル
- 安全機器
- 防爆機器
- 端子台
- リレーソケット
- サーキット
- 電源機器
- LED照明
- コントローラ
- 表示器
- センサ
- 自動認識
- リレー
- ソケット
- タイマ
- DIN関連
- SJ
- DN/DF
- SU
- Sソケット

裏面配線形ソケット



販売単位：1個

形式	外観	極数	タイプ	本体色	形番 (ご注文形番)	認証規格	定格絶縁電圧 定格電流	IDEC・ 適合機種 (代表例)
SY形		2	ソルダ端子形	黒	SY2S-51	UL、CSA	250V 7A	RY2S RY22S
		2	プリント基板用端子形	黒	SY2S-61	UL、CSA	250V 7A	
		4	ソルダ端子形	黒	SY4S-51	UL、CSA	250V 7A (*1)	RY4S RY42S RU4S RU42S GT5Y
		4	プリント基板用端子形	黒	SY4S-61	UL、CSA	250V 7A (*1)	
		4	プリント基板用端子形	黒	SY4S-62	UL、CSA	250V 7A (*1)	
SM形		2	ソルダ端子形	黒	SM2S-51	UL、CSA	250V 10A	RM2S RU2S GT5Y-2
		2	プリント基板用端子形	黒	SM2S-61	UL、CSA	250V 10A	
		2	プリント基板用端子形	黒	SM2S-62	UL、CSA	250V 10A	
SF1V形		4	プリント基板用端子形	黒	SF1V-4-61	UL、 CSA、 TUV、CE	250V 6A	RF1V-2A2B RF1V-3A1B
		6	プリント基板用端子形	黒	SF1V-6-61	UL、 CSA、 TUV、CE	250V 6A	

*1) 4極ソケットと2極リレーを組み合わせて使用する場合のUL定格電流値は10Aです。

- SF1V形の外形寸法図は、リレーソケットのSF1V形 (E-189) をご覧ください。

APEM

スイッチ表示灯

汎用ボックス

非常停止

イネーブル

安全機器

防爆機器

端子台

リレーソケット

サーキット

電源機器

LED照明

コントローラ

表示器

センサ

自動認識

リレー

ソケット

タイマ

DIN関連

SJ

DN/DF

SU

Sソケット

ワンタッチSソケット 裏面配線形ソケット

販売単位：1個

形式	外観	極数	タイプ	本体色	形番 (ご注文形番)	認証規格	定格絶縁電圧 定格電流	IEEC・ 適合機種 (代表例)
SH形		1	ソルダ端子形	黒	SH1B-51	UL、CSA	250V 10A (コイル端子 7A)	RH1B
		1	プリント基板用端子形	黒	SH1B-62	UL、CSA	250V 10A (コイル端子 7A)	
		2	ソルダ端子形	黒	SH2B-51	UL、CSA	250V 10A	RH2B
		2	プリント基板用端子形	黒	SH2B-62	UL、CSA	250V 10A	
		3	ソルダ端子形	黒	SH3B-51	UL、CSA	250V 10A	RH3B
		3	プリント基板用端子形	黒	SH3B-62	UL、CSA	250V 10A	
		4	ソルダ端子形	黒	SH4B-51	UL、CSA	250V 10A	RH4B
		4	プリント基板用端子形	黒	SH4B-62	UL、CSA	250V 10A	
SR形 (8ピン)		2	ソルダ端子形	黒	SR2P-511	UL、CSA	250V 10A	GT3 (8ピン)
		2	ソルダ端子形	黒	SR6P-S08	-	250V 10A	
		2	裏面配線ねじ端子形	黒	SR6P-M08G	-	250V 10A	
SR形 (11ピン)		3	ソルダ端子形	黒	SR3P-511	UL、CSA	250V 10A	GT3 (11ピン)
		3	ソルダ端子形	黒	SR6P-S11	-	250V 10A	
		3	裏面配線ねじ端子形	黒	SR6P-M11G	-	250V 5A	

アクセサリ

□ 適合固定ばね一覧表

裏面配線形ソケット	IDEC・適合機種 (代表例)	線ばね	板ばね (2枚1セット)		板ばね	
		SY4S-51F1	SFA-302	SFA-301	SFA-402	SFA-504
SY2S-51 SY2S-61	RY2S, RY22S	○	○	○		
SY4S-51 SY4S-61	RU4S, RU42S	○	○	○		
	RY4S, RY42S	○	○	○		
	GT5Y-4		○			
SY4S-62	RU4S, RU42S	○				○
	RY4S, RY42S	○				○
SM2S-51 SM2S-61	RM2S	○	○	○		
	RU2S	○	○	○		
	GT5Y-2		○			
SM2S-62	RM2S	○				○
	RU2S	○				○
SH1B-51 SH1B-62	RH1B	○	○	○		
		○	○	○		
SH2B-51 SH2B-62	RH2B	○	○	○		
		○				○
SH3B-51 SH3B-62	RH3B	○	○	○		
		○	○	○		
SH4B-51 SH4B-62	RH4B	○ (2本)	○	○		
SR2P-511 (8ピン) SR3P-511 (11ピン)	GT3 (8ピン), GT3 (11ピン)				○	

- 裏面ソケットを密着取付時は、線ばねまたはSFA-302をご使用ください。

□ リレー固定ばね

ご注文形番にてご注文ください。

分類	外観	形番	ご注文形番	販売単位
線ばね		SY4S-51F1	SY4S-51F1PN10	1パック (同種10本入り)
板ばね		SFA-302	SFA-302PN20	1パック (20個入り10セット)
		SFA-301	SFA-301PN20	1パック (20個入り10セット)
		SFA-402	SFA-402PN10	1パック (同種10個入り)
		SFA-504	SFA-504PN10	1パック (10個入り)

- 板ばねは、1個のリレーに2個使います。(SFA-402形、SFA-504形については1個のリレーに1個使いとなります。)

APEM

スイッチ表示灯

汎用ボックス

非常停止

イネーブル

安全機器

防爆機器

端子台

リレーソケット

サーキット

電源機器

LED照明

コントローラ

表示器

センサ

自動認識

リレー

ソケット

タイマ

DIN関連

SJ

DN/DF

SU

Sソケット

外形寸法図

(単位: mm)

(1)SY形

SY2S-51形 (ソルダ端子)

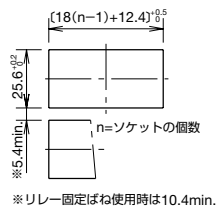
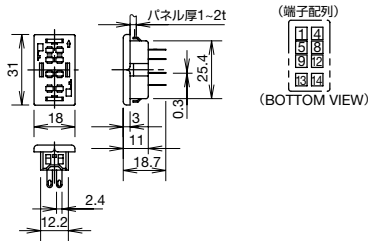

SY2S-61形 (プリント基板用端子)

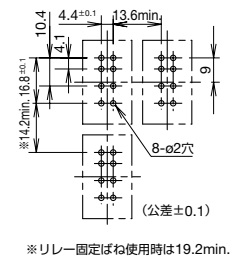
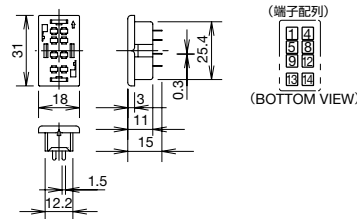

SY4S-51形 (ソルダ端子)

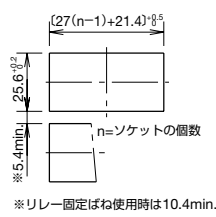
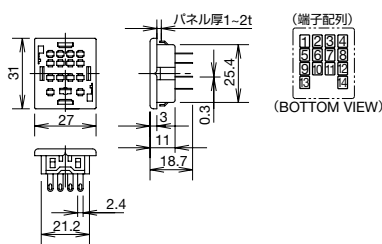

SY4S-61形 (プリント基板用端子)

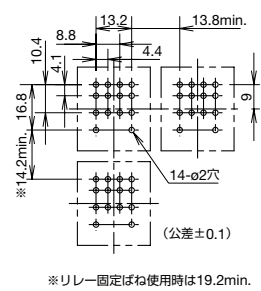
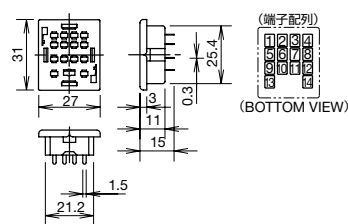

SY4S-62形 (プリント基板用端子)

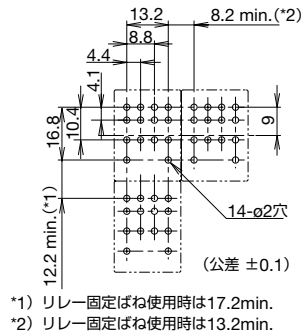
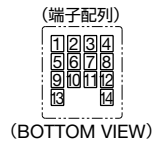
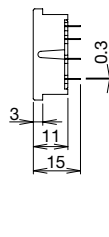
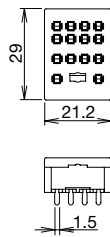

(2)SM形

SM2S-51形 (ソルダ端子)

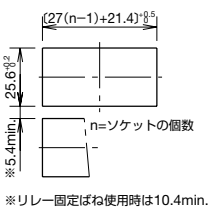
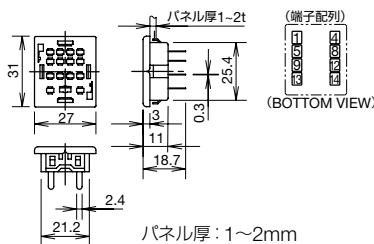

SM2S-61形 (プリント基板用端子)

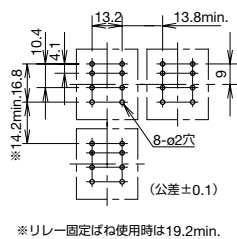
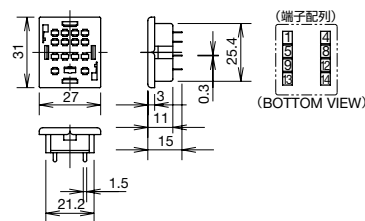

SM2S-62形 (プリント基板用端子)

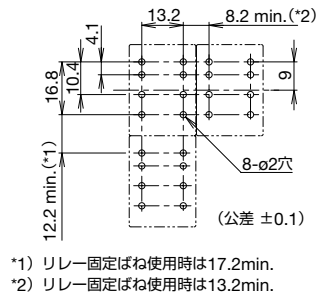
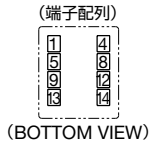
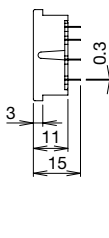
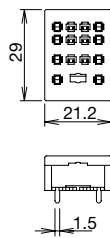

APEM

スイッチ表示灯

汎用ボックス

非常停止

イネーブル

安全機器

防爆機器

端子台

リレーソケット

サーキット

電源機器

LED照明

コントローラ

表示器

センサ

自動認識

リレー

ソケット

タイマ

DIN関連

SJ

DN/DF

SU

Sソケット

外形寸法図

(単位: mm)

(3)SH形

SH1B-51形 (溶ダ端子)

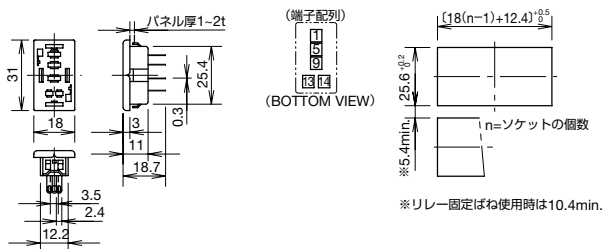

SH1B-62形 (プリント基板用端子)

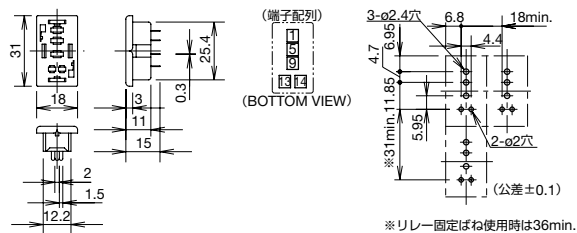

SH2B-51形 (溶ダ端子)

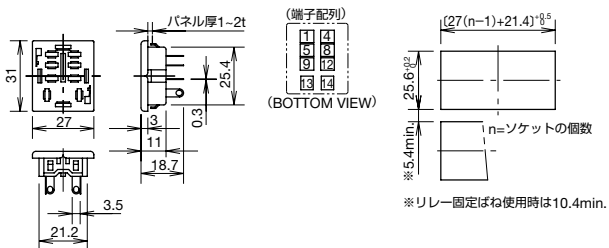

SH2B-62形 (プリント基板用端子)

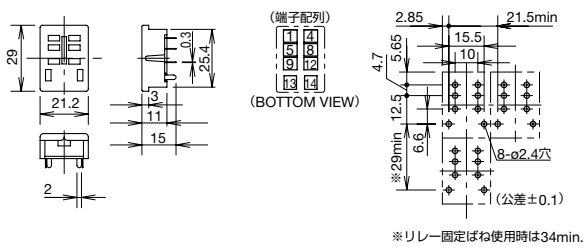

SH3B-51形 (溶ダ端子)

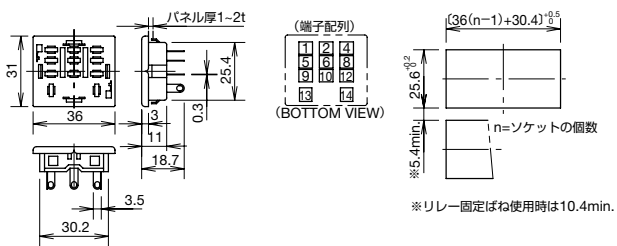

SH3B-62形 (プリント基板用端子)

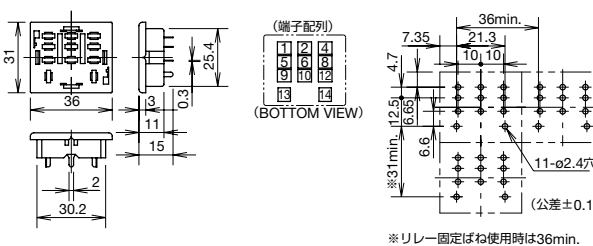

SH4B-51形 (溶ダ端子)

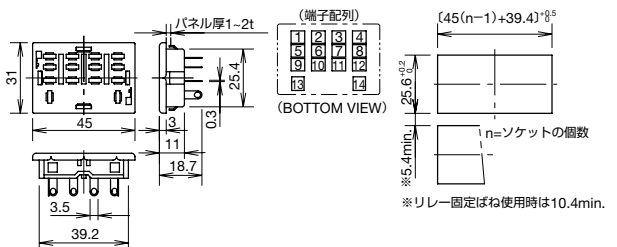

SH4B-62形 (プリント基板用端子)

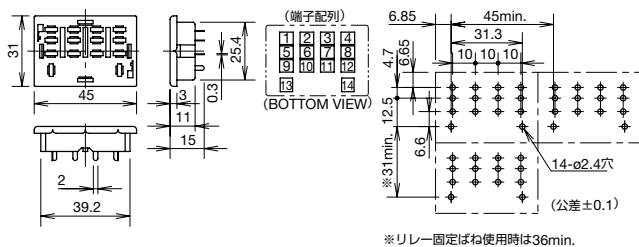

(4)SR形

SR2P-511形 (溶ダ端子)

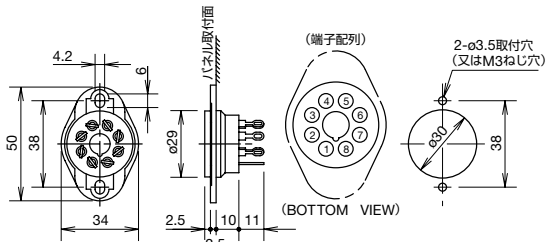

● SR6P-S08形、SR6P-M08G形の外形寸法図は、オールマルチ タイマGT3シリーズをご覧ください。

SR3P-511形 (溶ダ端子)

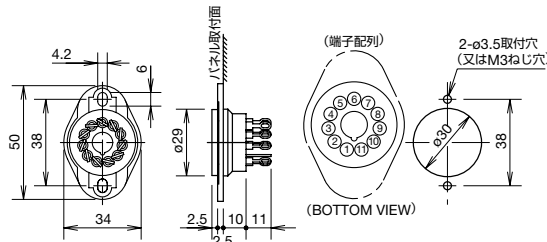

● SR6P-S11形、SR6P-M11G形の外形寸法図は、オールマルチ タイマGT3シリーズをご覧ください。



- APEM
- スイッチ表示灯
- 汎用ボックス
- 非常停止
- イネーブル
- 安全機器
- 防爆機器
- 端子台
- リレーソケット
- サーキット
- 電源機器
- LED照明
- コントローラ
- 表示器
- センサ
- 自動認識

- リレー
- ソケット
- タイマ
- DIN関連
- SJ
- DN/DF
- SU
- Sソケット

アクセサリ

(単位: mm)

ご注文形番にてご注文ください。

分類	外観	仕様	形番	ご注文形番	販売単位	備考
DINレール		アルミ製 質量: 約200g	BAA1000	BAA1000PN10	1パック (同種10本入り)	DINレール取り付け用品については、 H-071 をご覧ください。
止め金具 (*1)		金属製 (鋼・亜鉛メッキ) 質量: 約15g	BNL5	BNL5PN10	1パック (同種10個入り)	DINレール取り付け用品については、 H-071 をご覧ください。
			BNL6	BNL6PN10	1パック (同種10個入り)	
DINレール用スペーサ (*2)		樹脂製 (黒色)	SA-406B	SA-406B	1個	DINレールにソケットを取り付ける際、取付間隔を5mm単位に調整するために使用するスペーサです。

*1) 止め金具 (形番: BNL5またはBNL6) をDINレールに取り付ける場合、ソケットが変形しないように位置決めしてから取り付けてください。

*2) スペーサ (形番: SA-406B) をDINレールに取り付けることで、5mm単位でソケットの間隔を調整できます。ソケットと同様にワンタッチで取付け、取外しができます。

止め金具・スペーサの取付け方法

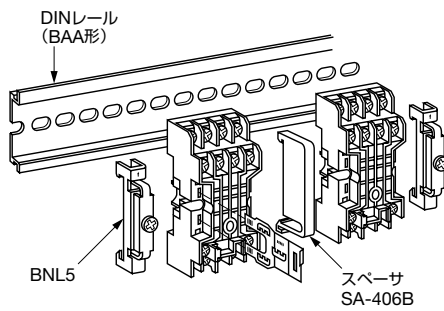

止め金具・スペーサの使用例

ソケット間の端子ピッチを広くして誤配線の区分に!

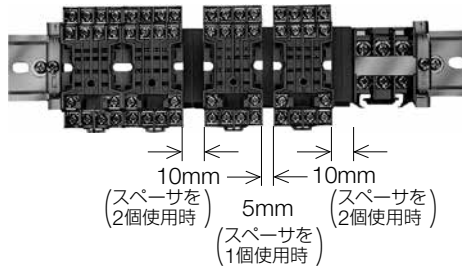

APEM

スイッチ表示灯

汎用ボックス

非常停止

イネーブル

安全機器

防爆機器

端子台

リレー・ソケット

サーキット

電源機器

LED照明

コントローラ

表示器

センサ

自動認識

リレー

ソケット

タイマ

DIN関連

SJ

DN/DF

SU

Sソケット

使用上のご注意

裏面配線用ソケットのワンタッチ取り付けと連続取り付け方法

SY形・SM形およびSH形の溶ダ端子ソケットはパネルへワンタッチで取付けでき、またサイズも統一されていますので横方向に密着したコンビネーション取付けが可能です。しかも、パネルカットは1カットですみます。

パネルへの取付方法

ソケットをパネルへ押し入れた後、ドライバでスプリングを図のように押してパネルへ固定してください。

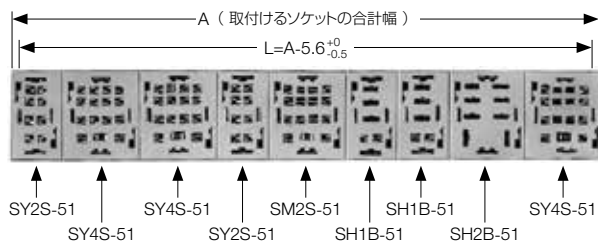
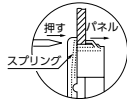
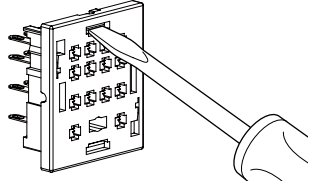

$$L = \frac{A}{18 + 27 + 27 + 18 + 27 + 18 + 27 + 27} - 5.6 = 201.4^{+0}_{-0.5}$$

ソケットの横幅

ソケット	横幅
SY2S-51	18mm
SY4S-51	27mm
SM2S-51	
SH1B-51	18mm
SH2B-51	27mm
SH3B-51	36mm
SH4B-51	45mm

はんだづけ条件

はんだづけは60Wのはんだごて（先端温度350℃）で素早く3秒以内に行ってください。（鉛フリーはんだをご使用の場合はSn-Ag-Cuタイプを推奨します。）

作業時は、はんだごてをソケット本体の樹脂部からできるだけ離れた位置にあて、端子を曲げたり、電線を引っ張るなど、外力を加えないようにしてください。（ご使用に際しては、お客様の実使用条件での確認をお願いします。）

APEM

スイッチ表示灯

汎用ボックス

非常停止

イネーブル

安全機器

防爆機器

端子台

リレーソケット

サーキット

電源機器

LED照明

コントローラ

表示器

センサ

自動認識

リレー

ソケット

タイマ

DIN関連

SJ

DN/DF

SU

Sソケット

ご注文・ご使用に際してのご承諾事項

平素は弊社販売の製品をご愛顧いただき誠にありがとうございます。

弊社発行のカタログ・仕様書等（以下「カタログ類」と総称します）に記載された製品をご注文いただく際、下記ご承諾事項に記載の条件等を適用いたします。これらの内容をご確認・ご承諾のうえご注文ください。

1. カタログ類の記載内容についての注意事項

- (1) 本カタログに記載の弊社製品の定格値、性能値、仕様値は、単独検査における各条件のもとで得られた値であり、複合条件のもとで得られる値を保証するものではありません。また、使用環境、使用条件によって耐久性が異なります。
- (2) カタログ類に記載の参考データ、参考値はご参考用ですので、その範囲で常に正常に動作することを保証するものではありません。
- (3) カタログ類に記載の弊社製品の仕様・外観および付属品は、改善またはその他の事由により、予告なしに変更や販売の中止をすることがあります。
- (4) カタログ類の記載内容は予告なしに変更することがあります。

2. 用途についての注意事項

- (1) 弊社製品を他の製品と組み合わせて使用される場合、適合すべき法規・規制または規格をご確認ください。また、お客様が使用されるシステム、機械、装置等への弊社製品の適合性は、実使用条件にてお客様ご自身でご確認ください。弊社は、弊社製品との適合性について責任を一切負いません。
- (2) カタログ類に記載の利用事例、アプリケーション事例はご参考用ですので、ご採用に際しては機器・装置等の性能や安全性をご確認のうえ、ご使用ください。また、これらの事例について、弊社製品を使用する権利をお客様に許諾するものではなく、知的財産権を保有することや第三者の知的財産権を侵害しないことを弊社が保証するものではありません。
- (3) 弊社製品をご使用の際には、次に掲げる事項に十分注意して実施してください。
 - ① 定格および性能に対し余裕のある弊社製品の利用
 - ② 弊社製品が故障しても他に危険や損害を生じさせない冗長設計、誤動作防止設計などの安全設計
 - ③ お客様のシステム、機械、装置等に使用される弊社製品が、仕様どおりの性能、機能を発揮できるように、配電、設置されていること
- (4) 性能が劣化した状態で弊社製品を引き続き使用されますと、絶縁劣化等により異常発熱、発煙、発火等のおそれがあります。弊社製品、およびそれを使用したシステム、機械、装置等の定期的な保守を行ってください。
- (5) 弊社製品は、一般工業製品向けの汎用品として開発、製造された製品です。次に掲げる用途での使用は意図しておらず、お客様がこれらの用途で弊社製品を使用した場合、お客様と弊社との間で別途の合意がない限り、弊社は弊社製品について一切保証いたしません。
 - ① 原子力制御設備、輸送設備（鉄道・航空・船舶・車両・乗用機器など）、宇宙設備、昇降設備、医療機器、安全装置、その他生命・身体に危険を及ぼす可能性のある設備・機器など高度な安全性が要求される用途での使用
 - ② ガス・水道・電気等の供給システム、24時間連続運転システム、決済システムなど高度な信頼性が要求される用途での使用
 - ③ 屋外での設備、化学的汚染または電磁的な影響を受ける可能性のある環境での用途など、カタログ類に記載された仕様や条件・環境の範囲を逸脱して取り扱われる、または使用される可能性のある用途での使用なお、お客様が上記の用途での使用を望まれる場合には、必ず弊社の問合せ窓口までご相談をお願いいたします。

3. 検査

ご購入いただきました弊社製品につきましては、遅滞なく検査を行っていただくとともに、検査前または検査中の取り扱いにつきましては、管理保全に十分にご留意ください。

4. 保証内容

(1) 保証期間

弊社製品の保証期間は、ご購入後またはご指定の場所に納入後1年間といたします。ただし、カタログ類に別途の記載がある場合やお客様と弊社との間で別途の合意がある場合は、この限りではありません。

(2) 保証範囲

上記保証期間中に弊社側の責により弊社製品に故障が生じた場合は、その製品の交換または修理を、その製品のご購入場所・納入場所、または弊社サービス拠点において無償で実施いたします。ただし、故障の原因が次に該当する場合は、この保証の対象範囲から除外いたします。

- ① カタログ類に記載されている条件・環境の範囲を逸脱した取り扱いまたは使用による場合
- ② 弊社製品以外の原因の場合
- ③ 弊社以外による改造または修理による場合
- ④ 弊社以外の者によるソフトウェアプログラムによる場合
- ⑤ 弊社製品本来の使い方以外の使用による場合
- ⑥ 取扱説明書、カタログ類の記載に従って、保守部品の交換、アクセサリ類の取り付けなどが正しくされていなかったことによる場合
- ⑦ 弊社からの出荷当時の科学・技術の水準では予見できなかった場合
- ⑧ その他弊社側の責ではない原因による場合（天災、災害など不可抗力による場合を含む）

なお、ここでの保証は、弊社製品単体の保証を意味するもので、弊社製品の故障により誘発される損害は保証の対象から除かれるものとします。

5. 責任の制限

本ご承諾事項に記載の保証が弊社製品に関する保証のすべてであり、また、弊社は、弊社製品に起因して生じた特別損害、間接損害、付随的損害、または消極損害に関して、一切の責任を負いません。

6. サービス範囲

弊社製品の価格には、技術者派遣等のサービス費用は含んでおりませんので、次の場合は別途費用が必要となります。

- (1) 取付調整指導および試運転立ち合い（アプリケーション用ソフトの作成、動作試験等を含む）
- (2) 保守点検、調整および修理
- (3) 技術指導および技術教育
- (4) お客様のご指定による製品試験または検査

7. 輸出管理

弊社製品または技術資料を輸出または非居住者に提供する場合は、安全保障貿易管理に関する日本および関係各国の法令・規制に従ってください。

以上の内容は、日本国内での取引および使用を前提とするものです。日本以外での取引及びご使用に関しては弊社の問合せ窓口までご相談をお願いいたします。また、海外のみで販売している弊社製品に関する保証は日本国内では一切行いません。

IDEC株式会社

〒532-0004 大阪市淀川区西宮原2-6-64

 jp.idec.com



お問合せはこちらから

- ・本カタログ中に記載されている社名及び商品名はそれぞれ各社が商標または登録商標として使用している場合があります。
- ・仕様、その他記載内容は予告なしに変更する場合があります。

IDEC