

この度は、IDEC製品をお買い上げいただき、ありがとうございます。ご注文の製品に間違いがないかご確認のうえ、この取扱説明書の内容をよくお読みいただき、正しくご使用ください。また、この取扱説明書はユーザー様にて大切に保管ください。

安全上のご注意

本取扱説明書では、誤った取り扱いをした場合に生じることが予測される危険の度合いを「警告」「注意」として区別しています。それぞれの意味は以下の通りです。

警告

取扱いを誤った場合、人が死亡または重傷を負う可能性があります。

注意

取扱いを誤った場合、人が傷害を負うか物的損害が発生する可能性があります。

警告

- 本製品の分解、修理、改造を行わないでください。製品の安全性能を損なう原因となります。
- 取り付け、取り外し、配線作業および保守・点検は必ず電源を切って行ってください。感電および火災発生の原因となります。
- 本製品を使用の際は本書および最新のユーザーズマニュアル（形番：FS9Z-B1072）を良くお読みいただき、製品仕様に適した環境下でご使用ください。製品仕様を超えた環境下でのご使用は製品の安全性能を損なう原因となります。
- 本製品の設置、配線、設定操作は、「安全責任者」が行ってください。安全責任者とは、機械の設計・設置・運用・保守・廃棄の各段階において、安全確保を行うための権限および責任を有する人物を意味します。専門の知識のない一般消費者が扱うことはできません。
- 安全責任者は、規定の定期機能診断間隔で本製品の全ての機能が満足することを確認してください。
- 本書およびユーザーズマニュアルの記載の指示にしたがって取り付けてください。取り付けに不備があると落下や故障の原因となります。
- モニタ出力およびソレノイド/ランプ出力を安全出力として使用しないでください。本製品および周辺機器の故障時にシステムの安全性能を損なう原因となります。
- スタートスイッチは危険区域の外で、人が危険区域に存在しないことが確認できる安全な場所に設置ください。
- スタート入力および外部デバイスモニタ入力を安全機器を使用した安全入力として使用しないでください。本製品および周辺機器の故障時にシステムの安全性能を損なう原因となります。
- 本製品は、ご使用になる国の法規制に適合するよう、ご使用ください。
- 安全入力および安全出力は、安全要求および使用用途に適合した回路構成でご使用ください。
- 本製品および本製品に接続される安全機器など、システムを構成する全ての機器の応答時間を考慮に入れ、安全距離の算出を行ってください。
- システム構成により、対応可能な安全性能が異なります。
- 電源は以下の要求を全て満足するものをご使用ください。
 - 本製品の電源定格に適合する
 - 1次・2次回路間が二重絶縁か強化絶縁で分離されている
 - UL508もしくはUL1310で定義されるclass2回路の制限電圧電流機能がそれと同等の機能を有する
 - ご使用になる国における電気安全やEMCに関する法規制に適合する
- 地絡に対する故障診断のため、V-端子（DCOV）を接地してご使用ください。
- 新規の設定および設定の変更を行った場合は、必ず各入力および出力の機能確認を行ってください。
- 安全責任者以外の者が、配線や設定変更を行えないよう、保護方策を講じてください。
- 本製品は、class2回路の要求事項を満たさない機器や配線と分離してください。

注意

- 本製品は、制御盤内への組み込み設置専用品ですので、制御盤外には設置できません。IP54以上のエンクロージャ内に設置してご使用ください。
- カタログ、ユーザーズマニュアルに記載の環境下で、ご使用ください。高温、高湿、結露、腐食性ガス、過度の振動・衝撃のある所でのご使用は感電、火災、誤動作の原因となります。
- 本製品の使用環境の汚染度は「汚染度2」です。汚染度2の環境下でご使用ください。（IEC/EN60664-1規格に基づく）
- 移動・運送時などに本製品を落下させないでください。本製品の破損や故障の原因となります。
- 設置・配線作業時に配線くすやドリルの切り粉などの異物が本製品内部に入らないように注意してください。配線くすなどが本製品内部に入りますと火災や故障の原因となります。
- メンテナンス性や通気性を考慮し、周囲取付物、発熱体および盤面から十分なスペースをとって取り付けてください。
- 本製品は、35mm幅のDINレールを用いて設置し、本体両側には固定のためのBNL6形の止め金具（別売り）をご使用ください。
- コネクタへの配線は、適合したケーブルもしくは棒端子をご使用ください。
- 耐電磁環境性を確保するため、FE端子を接地してご使用ください。
- 本製品と半導体出力機器等で別電源をご使用される場合は、DCOVを共通にしてください。
- 入力および出力の配線は電源線、動力線と分離して配線ください。
- 出力端子に過電流が流れた場合、保護機能により出力をOFFします。しかし、過電流状態が長く続くと内部の保護素子が劣化するため、各端子に定格の2倍程度のヒューズを挿入することをお奨めます。
- 本製品の電源ラインの外側には、IEC60127承認品のヒューズをご使用ください。（セーフティワンを組み込んだ機器を欧州に出荷する場合に適用）
- 製品を廃棄するときは、廃棄される国の法規制に従い廃棄してください。

1 荷ほどこき

お取り付けの前に、輸送中の事故などにより、部品の脱落や破損がないかどうかを確認してください。

| 品名 | 形番 | 個数 |
|---------------|----------------------|----|
| 本体 | FS1A-C01S | 1 |
| コネクタ（入力用、出力用） | FS9Z-CN01, FS9Z-CN02 | 各1 |
| 設定ツール | — | 1 |
| マーキングタイ | FS9Z-MT01 | 3 |
| 取扱説明書（和文、英文） | B-1088, 1087 | 各1 |

2 各部の名称・寸法

●外形寸法

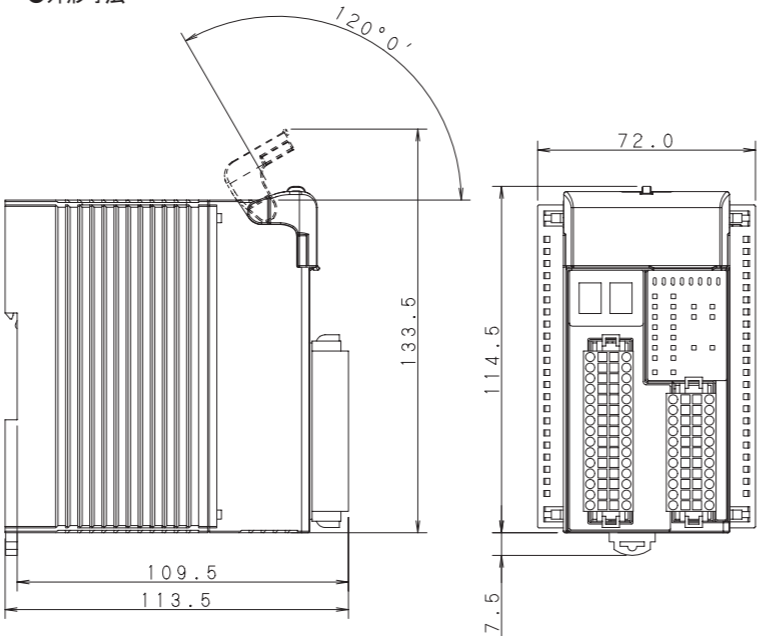

●名称と機能

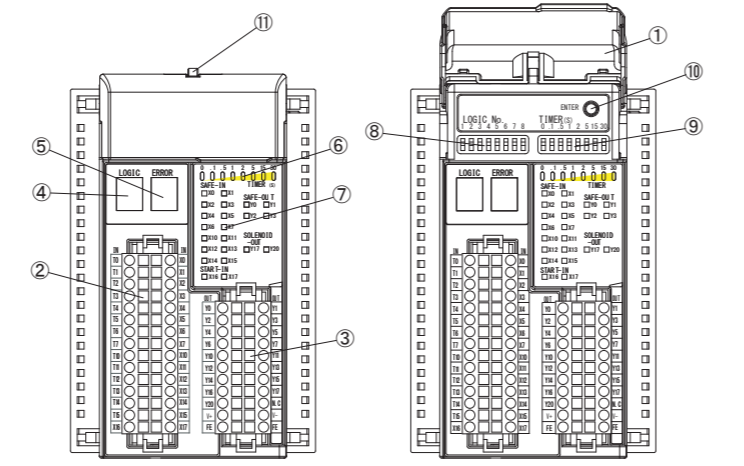

- ①保護カバー：設定部保護用カバー。ロックホールを使用することで設定者を限定することが可能。
- ②入力コネクタ：スプリングクランプタイプ入力用コネクタ。（圧着タイプのコネクタも接続が可能）
- ③出力コネクタ：スプリングクランプタイプ出力・電源用コネクタ。（圧着タイプのコネクタも接続が可能）
- ④ロジックLED：設定されているロジック番号の表示
- ⑤エラーLED：エラー発生時のエラー番号を表示
- ⑥タイマLED：設定されているタイマ値を表示
- ⑦入出力LED：以下の入出力状態を表示
 - SAFE-IN：安全入力X0~X15の状態表示
 - START-IN：スタート入力X16, X17の状態表示
 - SAFE-OUT：安全出力Y0~Y3の状態表示
 - SOLENOID-OUT：ソレノイド/ランプ出力Y17, Y20の状態表示
- ⑧ロジック設定スイッチ：ロジック選択用DIPスイッチ
- ⑨タイマ設定スイッチ：オフティレータイマ選択用DIPスイッチ
- ⑩エンターボタン：設定の有効化ボタン
- ⑪ロックホール：保護カバーロック用ホール

3 製品仕様

●一般仕様

| | |
|----------------|--|
| 使用周囲温度（動作周囲温度） | -10~+55℃（氷結なきこと） |
| 使用相対湿度 | 10~95%（結露なきこと） |
| 保存温度 | -40~+70℃（氷結なきこと） |
| 保存相対湿度 | 10~95%（結露なきこと） |
| 汚染度 | 2（IEC/EN60664-1） |
| 保護構造 | IP20（IEC/EN60529） |
| 耐腐食性 | 腐食性ガスのないこと |
| 標高 | 0~2000m（使用時）、0~3000m（輸送時） |
| 耐振動性 | 振動： 5~8.4Hz 片振幅35mm 8.4~150Hz 加速度98m/s ² [XYZ各方向2時間]（IEC/EN60068-2-6） パルス： 加速度98m/s ² 16ms [XYZ各方向1000回]（IEC/EN60068-2-29） |
| 耐衝撃性 | 147m/s ² 11ms [XYZ各方向3回]（IEC/EN60068-2-27） |
| コネクタ挿抜回数 | 最大50回 |
| 設定スイッチ操作回数 | 最大100回（1種につき） |
| エンターボタン操作回数 | 最大1000回 |
| 筐体材質 | 変性ポリフエレンエーテル（m-PPE） |
| 質量 | 約330g |
| 推定寿命 | 10年（使用周囲温度40℃時） |
| 過電圧カテゴリ | II |

| | |
|-----------------------|---|
| 定格電源電圧 | DC24V |
| 電圧変動範囲 | DC20.4~28.8V |
| 消費電力 | 48W（定格電源電圧 全入出力ON時 出力負荷含む） |
| 許容瞬断時間 | 最小10ms（定格電源電圧時） |
| 応答時間 | ON-OFF：40ms以下 ^{注1)} OFF-OFF：100ms以下 ^{注2)} OFF-ON：100ms以下 ^{注3)} |
| 起動時間 ^{注4)} | 6s以下 |
| 耐電圧 | 充電部-FE間：AC500V 1分間 筐体-FE間：AC500V 1分間 |
| 絶縁抵抗 | 充電部-FE間：10MΩ以上（DC500V×メガ） 筐体-FE間：10MΩ以上（DC500V×メガ） |
| 耐インパルスノイズ性（ノイズシミュレータ） | 電源端子：±1kV 50ns, 1μs 直結結合による 入出力端子：±1kV 50ns, 1μs カップリングアダプタによる |
| 電源突入電流 | 25A以下 |
| 誤接続の影響 | 逆極性：破壊しないが動作しない 不適切な電圧：永久破壊の可能性あり |
| 適用規格 | IEC 61508 Part 1-7, EN ISO 13849-1, IEC/EN 62061, IEC/EN 61131-2, IEC/EN 61000-6-2, IEC/EN 61000-6-4, IEC/EN 61326-3-1, IEC/EN 61496-1, UL 508, CSA C222 No.142 |

- 注1. オフティレータイマ値の設定が即断の場合、安全入力がOFFまたは入力監視異常の発生から安全出力がOFFするまでの時間（オフティレータイマ値の設定が即断以外の場合、ON-OFFの応答時間は、この直にオフティレータイマ値をプラスしてください。）
- 注2. オフティレータイマ値の設定に関わらず、入力監視異常を除く異常（内部回路異常など）や、ロジックまたはタイマ設定スイッチの変更を検出し、安全出力がOFFするまでの時間
- 注3. オートスタートの場合、安全入力がONしてから安全出力がONするまでの時間
マニュアルスタートの場合、スタート入力がONしてから安全出力がONするまでの時間
コントロールスタートの場合、スタート入力がOFF→ON→OFFしてから安全出力がONするまでの時間（ただし、ON状態を0.1s~5sの間だけ保持してください。）
- 注4. 電源投入から動作ステートに移行するまでの時間

●安全入力仕様

| | |
|--|--|
| ドライブ端子仕様（T0, T1, T2, T3, T4, T5, T6, T7, T10, T11, T12, T13, T14, T15） | 定格ドライブ電圧：電源電圧 最小ドライブ電圧：電源電圧-2.0V ドライブ点数：14 最大ドライブ電流：20mA/1点（DC28.8V時） ^{注1)} |
| レシーブ端子仕様（X0, X1, X2, X3, X4, X5, X6, X7, X10, X11, X12, X13, X14, X15） | 定格入力電圧：DC24V 入力ON電圧：DC15V~28.8V 入力OFF電圧：オープン または DCOV~5V 入力点数：14 入力電流：10mA/1点（定格電源電圧時） 入力方式：シンク入力（PNP出力用）、Type 1（IEC/EN61131-2） |
| 配線仕様 | 配線長さ ^{注2)} ：100m以下（1入力当たりの総配線長） 配線許容抵抗：300Ω以下 |

- 注1. 安全入力のドライブ端子は安全機器及び入力回路の診断のためパルス駆動されています。（設定されたロジックにより配線方法や診断機能が変わります。詳細はユーザーズマニュアル「第5章 ロジック」を参照ください。ただし、基本仕様に変更はありません。）
- 注2. 耐電磁環境性を確保するため、セーフティワンと接続機器間の配線長が30m以上となる場合、もしくはドライブ端子側の配線とレシーブ端子側の配線を分離する場合は、接地処理を行ったシールドケーブルをご使用ください。

レシーブ端子等価回路および動作範囲

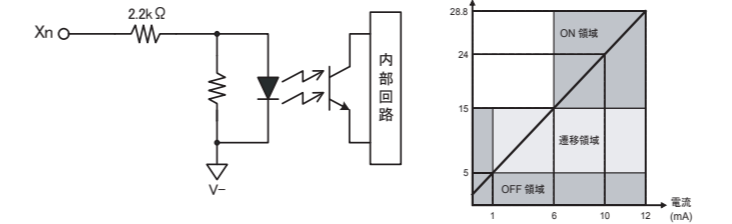

●スタート入力仕様

| | |
|---------------------|-------------------------------------|
| 定格入力電圧 | DC24V |
| 入力ON電圧 | DC15V~28.8V |
| 入力OFF電圧 | オープン または DCOV~5V |
| 入力点数 | 2（X16, X17） |
| 入力電流 | 5mA/1点（定格電源電圧時） |
| 入力方式 | シンク入力（PNP出力用）、Type 1（IEC/EN61131-2） |
| 配線長さ ^{注1)} | 100m以下（1入力当たりの総配線長） |
| 配線許容抵抗 | 300Ω以下 |

- 注1. 耐電磁環境性を確保するため、セーフティワンと接続機器間の配線長が30m以上となる場合は接地処理を行ったシールドケーブルをご使用ください。

スタート入力等価回路および動作範囲

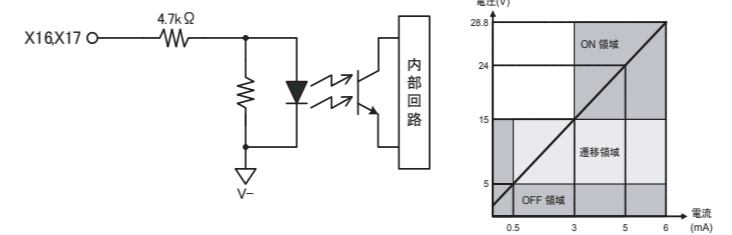

●安全出力仕様

| | |
|---------------------|-------------------------|
| 出力形式 | ソース出力（N channel MOSFET） |
| 定格出力電圧 | 電源電圧 |
| 最小出力電圧 | 電源電圧-2.0V |
| 出力点数 | 4（Y0, Y1, Y2, Y3） |
| 最大出力電流 | 1点：500mA以下 合計：1A以下 |
| 漏れ電流 | 0.1mA以下 |
| 誘導負荷 ^{注1)} | L/R=25ms |
| 許容容量負荷 | 1μF以下 |
| 配線長さ ^{注2)} | 100m以下（1出力当たりの総配線長） |

- 注1. 誘導負荷を接続する場合はダイオードなどの保護素子を接続ください。
- 注2. 耐電磁環境性を確保するため、セーフティワンと接続機器間の配線長が30m以上となる場合は接地処理を行ったシールドケーブルをご使用ください。

安全出力等価回路

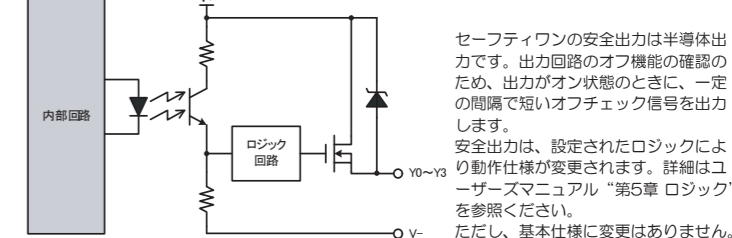

オン

オフ

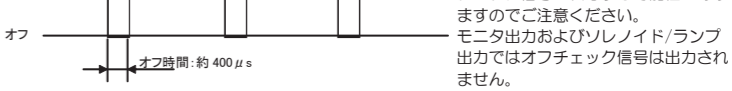

セーフティワンの安全出力は半導体出力です。出力回路のオフ機能の確認のため、出力がオン状態のときに、一定の間隔で短いオフチェック信号を出力します。安全出力は、設定されたロジックにより動作仕様が変更されます。詳細はユーザーズマニュアル「第5章 ロジック」を参照ください。ただし、基本仕様に変更はありません。

注意

接続する機器の応答速度により、オフチェック信号に反応する可能性がありますのでご注意ください。モニタ出力およびソレノイド/ランプ出力ではオフチェック信号は出力されません。

●モニタ出力仕様

| | |
|---------------------|---|
| 出力形式 | ソース出力（N channel MOSFET） |
| 定格出力電圧 | 電源電圧 |
| 最小出力電圧 | 電源電圧-2.0V |
| 出力点数 | 11（Y4, Y5, Y6, Y7, Y10, Y11, Y12, Y13, Y14, Y15, Y16） |
| 最大出力電流 | 1点：20mA以下 合計：220mA以下 |
| 漏れ電流 | 0.1mA以下 |
| 配線長さ ^{注1)} | 100m以下（1出力当たりの総配線長） |

- 注1. 耐電磁環境性を確保するため、セーフティワンと接続機器間の配線長が30m以上となる場合は接地処理を行ったシールドケーブルをご使用ください。

モニタ出力等価回路

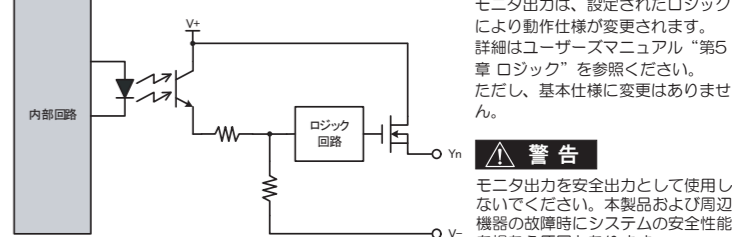

モニタ出力は、設定されたロジックにより動作仕様が変わります。詳細はユーザーズマニュアル「第5章 ロジック」を参照ください。ただし、基本仕様に変更はありません。

警告

モニタ出力を安全出力として使用しないでください。本製品および周辺機器の故障時にシステムの安全性能を損なう原因となります。

●ソレノイド/ランプ出力仕様

| | |
|---------------------|--------------------------|
| 出力形式 | ソース出力（N channel MOSFET） |
| 定格出力電圧 | 電源電圧 |
| 最小出力電圧 | 電源電圧-2.0V |
| 出力点数 | 2（Y17, Y20） |
| 最大出力電流 | 1点：500mA以下 合計：500mA以下 |
| 漏れ電流 | 0.1mA以下 |
| 誘導負荷 ^{注1)} | L/R=25ms |
| 配線長さ ^{注2)} | 100m以下（1出力当たりの総配線長） |

- 注1. 誘導負荷を接続する場合はダイオードなどの保護素子を接続ください。
- 注2. 耐電磁環境性を確保するため、セーフティワンと接続機器間の配線長が30m以上となる場合は接地処理を行ったシールドケーブルをご使用ください。

ソレノイド/ランプ出力等価回路

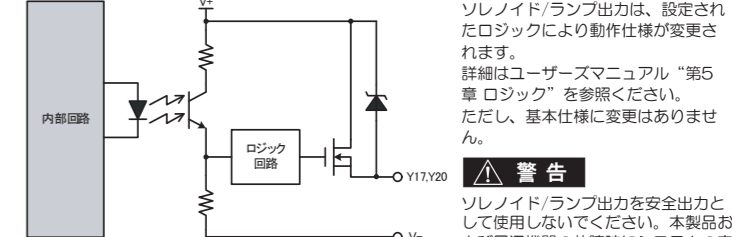

ソレノイド/ランプ出力は、設定されたロジックにより動作仕様が変わります。詳細はユーザーズマニュアル「第5章 ロジック」を参照ください。ただし、基本仕様に変更はありません。

警告

ソレノイド/ランプ出力を安全出力として使用しないでください。本製品および周辺機器の故障時にシステムの安全性能を損なう原因となります。

●表示仕様

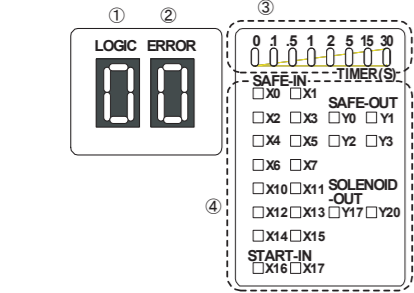

| ①ロジックLED | 表示 | 状態 | 内容 |
|----------|-------|-------|-------------------------------|
| | 1...8 | 点灯 | 選択されたロジック番号（動作ステートもしくは保護ステート） |
| | | 点滅 | 選択されたロジック番号（設定ステート） |
| | E | 点滅 | ロジック設定異常（ロジックが未選択、もしくは複数選択） |
| | ランダム | 点灯/点滅 | 初期化処理中（初期化ステート） |
| | 消灯 | 消灯 | 異常発生時（停止ステート） |

| ②エラーLED | 表示 | 状態 | 内容 |
|---------|------|---|--------------------------|
| | 1 | 点灯 | 入力監視異常（保護ステート） |
| | 2 | 点灯 | 安全入力配線もしくは安全入力回路異常 |
| | 3 | 点灯 | スタート入力配線もしくはスタート入力回路異常 |
| | 4 | 点灯 | 安全出力配線もしくは安全出力回路異常 |
| | 5 | 点灯 | ミュートングランプ異常（断線）（ロジック4のみ） |
| | 6 | 点灯 | 供給電源もしくは内部電源回路異常 |
| | 7 | 点灯 | 内部回路異常、供給電源もしくは内部電源回路異常 |
| | 9 | 点灯 | ノイズフィルタ異常 |
| C | 点灯 | ロジックもしくはタイマ設定中（設定ステート） | |
| | 点滅 | ロジックもしくはタイマ設定が有効 ^{※1} （設定ステート） | |
| | ランダム | 点灯/点滅 | 初期化処理中（初期化ステート） |
| | 消灯 | 消灯 | 通常動作（動作ステート） |

注1. エンターボタン押下後1秒から5秒の間点滅します。点滅の間にボタンのリリースすると設定が完了し、動作ステートへ移行します。（5秒以上押下し続けると点滅から点灯に変わり、ボタンのリリースを行っても設定が無効となり、動作ステートへの移行を行いません。）

| ③タイマLED | 表示箇所 | 状態 | 内容 |
|---------|------|-------|---------------------------|
| | 0 | 点灯 | オフティレータイマ設定なし（安全出力即断） |
| | .1 | 点灯 | オフティレータイマ設定0.1秒 |
| | .5 | 点灯 | オフティレータイマ設定0.5秒 |
| | 1 | 点灯 | オフティレータイマ設定1秒 |
| | 2 | 点灯 | オフティレータイマ設定2秒 |
| | 5 | 点灯 | オフティレータイマ設定5秒 |
| | 15 | 点灯 | オフティレータイマ設定15秒 |
| | 30 | 点灯 | オフティレータイマ設定30秒 |
| | 各LED | 点滅 | 選択されたタイマ値（設定ステート） |
| | ランダム | 点灯/点滅 | 初期化処理中（初期化ステート） |
| | 消灯 | 消灯 | オフティレータイマ値が未選択もしくは停止ステート時 |

| ④入力LED | 表示箇所 | 状態 | 内容 |
|----------|------|----|----------------------------|
| | | 点灯 | 入力ON |
| X0~X15 | 消灯 | 消灯 | 入力OFFもしくは停止ステートもしくは設定ステート時 |
| | 点滅 | 点滅 | 入力監視異常 |
| X16, X17 | 点灯 | 点灯 | 入力ON |
| | 消灯 | 消灯 | 入力OFFもしくは停止ステートもしくは設定ステート時 |

入力ステータスLEDは、設定されたロジックにより表示仕様異なります。

| ④出力LED | 表示箇所 | 状態 | 内容 |
|----------|------|----|----------------------------|
| | | 点灯 | 出力ON |
| Y0~Y3 | 消灯 | 消灯 | 出力OFFもしくは停止ステートもしくは設定ステート時 |
| | 点滅 | 点滅 | オフティレータイマ動作中 |
| Y17, Y20 | 点灯 | 点灯 | 出力ON |
| | 消灯 | 消灯 | 出力OFFもしくは停止ステートもしくは設定ステート時 |

●設定スイッチ仕様

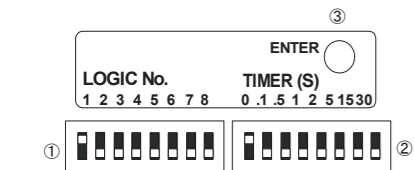

①ロジック設定スイッチ
ロジック設定用8連のDIPスイッチ。スイッチ1番から8番のいずれかを選択することで、セーフティワンに内蔵されたロジックの一つが、有効になります。各ロジックの詳細はユーザーズマニュアル「5章ロジック」を参照ください。スイッチは上に押し上げた状態でONと認識されます。複数選択は出来ません。

②タイマ設定スイッチ
オフティレータイマ直設定用8連のDIPスイッチ。スイッチ1番から8番のいずれかを選択することで、セーフティワンを出力OFF制御した時の遅延時間が設定できます。スイッチは上に押し上げた状態でONと認識されます。複数選択は出来ません。

| スイッチ設定 | スイッチ番号 | 内容 |
|--------|--------|-----------------------|
| 0 | 1 | オフティレータイマ設定なし（安全出力即断） |
| .1 | 2 | オフティレータイマ設定0.1秒 |
| .5 | 3 | オフティレータイマ設定0.5秒 |
| 1 | 4 | オフティレータイマ設定1秒 |
| 2 | 5 | オフティレータイマ設定2秒 |
| 5 | 6 | オフティレータイマ設定5秒 |
| 15 | 7 | オフティレータイマ設定15秒 |
| 30 | 8 | オフティレータイマ設定30秒 |

③エンターボタン
設定の有効化ボタン。設定ステート時に、各設定スイッチが正常に設定された状態（未選択もしくは複数選択でない状態）で、一定時間内のボタン押し込みを行うと設定が有効となります。エンターボタン押下後1秒から5秒の間エラーLEDが点滅します。点滅の間にボタンをリリースすると設定が完了し、動作ステートへ移行します。（5秒以上押下し続けると点滅から点灯に変わり、ボタンのリリースを行っても設定が無効となり、動作ステートへの移行を行いません。）

各設定スイッチの操作はセーフティワンに付属された設定ツールをご使用ください。

●コネクタ仕様

入力用コネクタ

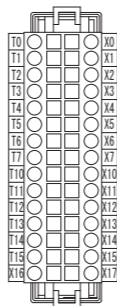

適合コネクタ：スプリングクランプタイプ (30種)
FS9Z-CN01 (IDEC製)
【タイコエレクトロニクスアンプ社製：2-1871940-5】
：圧着タイプ (30種) 注1)
【タイコエレクトロニクスアンプ社製：2-1871946-5】

| 端子名称 | 端子番号 | 用途 | 端子名称 | 端子番号 | 用途 |
|------|------|--------------|------|------|--------------|
| T0 | A1 | 安全入カドライブ端子0 | X0 | B1 | 安全入カレシーブ端子0 |
| T1 | A2 | 安全入カドライブ端子1 | X1 | B2 | 安全入カレシーブ端子1 |
| T2 | A3 | 安全入カドライブ端子2 | X2 | B3 | 安全入カレシーブ端子2 |
| T3 | A4 | 安全入カドライブ端子3 | X3 | B4 | 安全入カレシーブ端子3 |
| T4 | A5 | 安全入カドライブ端子4 | X4 | B5 | 安全入カレシーブ端子4 |
| T5 | A6 | 安全入カドライブ端子5 | X5 | B6 | 安全入カレシーブ端子5 |
| T6 | A7 | 安全入カドライブ端子6 | X6 | B7 | 安全入カレシーブ端子6 |
| T7 | A8 | 安全入カドライブ端子7 | X7 | B8 | 安全入カレシーブ端子7 |
| T10 | A9 | 安全入カドライブ端子10 | X10 | B9 | 安全入カレシーブ端子10 |
| T11 | A10 | 安全入カドライブ端子11 | X11 | B10 | 安全入カレシーブ端子11 |
| T12 | A11 | 安全入カドライブ端子12 | X12 | B11 | 安全入カレシーブ端子12 |
| T13 | A12 | 安全入カドライブ端子13 | X13 | B12 | 安全入カレシーブ端子13 |
| T14 | A13 | 安全入カドライブ端子14 | X14 | B13 | 安全入カレシーブ端子14 |
| T15 | A14 | 安全入カドライブ端子15 | X15 | B14 | 安全入カレシーブ端子15 |
| X16 | A15 | スタート入カ端子16 | X17 | B15 | スタート入カ端子17 |

注1. 圧着タイプの仕様については、タイコエレクトロニクスアンプ社へお問い合わせください。

出力用コネクタ

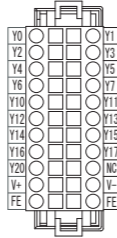

適合コネクタ：スプリングクランプタイプ (22種)
FS9Z-CN02 (IDEC製)
【タイコエレクトロニクスアンプ社製：2-1871940-1】
：圧着タイプ (22種) 注1)
【タイコエレクトロニクスアンプ社製：2-1871946-1】

| 端子名称 | 端子番号 | 用途 | 端子名称 | 端子番号 | 用途 |
|------|------|-----------------|------|------|-----------------|
| Y0 | A1 | 安全出力端子0 | Y1 | B1 | 安全出力端子1 |
| Y2 | A2 | 安全出力端子2 | Y3 | B2 | 安全出力端子3 |
| Y4 | A3 | モニタ出力端子4 | Y5 | B3 | モニタ出力端子5 |
| Y6 | A4 | モニタ出力端子6 | Y7 | B4 | モニタ出力端子7 |
| Y10 | A5 | モニタ出力端子10 | Y11 | B5 | モニタ出力端子11 |
| Y12 | A6 | モニタ出力端子12 | Y13 | B6 | モニタ出力端子13 |
| Y14 | A7 | モニタ出力端子14 | Y15 | B7 | モニタ出力端子15 |
| Y16 | A8 | モニタ出力端子16 | Y17 | B8 | ソレノイド/ランプ出力端子17 |
| Y20 | A9 | ソレノイド/ランプ出力端子20 | NC | B9 | 空き端子 |
| V+ | A10 | 電源DC24V端子 | V- | B10 | 電源DC0V端子 |
| FE | A11 | 機能接地端子 | FE | B11 | 機能接地端子 |

注1. 圧着タイプの仕様については、タイコエレクトロニクスアンプ社へお問い合わせください。

4 設置および配線

●設置場所

製品を制御盤などに設置する際は、設置環境が製品仕様に合わせていることを確認ください。下記のような環境（場所）もしくは製品仕様を超えた環境下での使用は感電や火災、故障、誤動作の原因となりますので避けてください。

- ・誘導機器、熱源の近く
- ・塵埃、塩分、鉄粉などの多い場所
- ・腐食性ガス、可燃性ガスの発生する場所
- ・セーフティワンに直接振動や衝撃が伝わる場所

メンテナンス性や通気性を考慮し、下図に示すように周囲取付物、および盤面から十分なスペースを空けて取り付けてください。周囲温度が-10～+55℃以内の環境でご使用ください。

- 注1. 保護カバーの開閉を考慮してください。（Min.20mm）
注2. DINレールへの取付けおよび通気性を考慮してください。（目安20mm程度）
注3. セーフティリレーなどの取付け機器（発熱体）との距離を考慮してください。（目安40mm程度）
注4. 入出力用コネクタに配線された電線の取回しを考慮してください。（目安80mm程度）

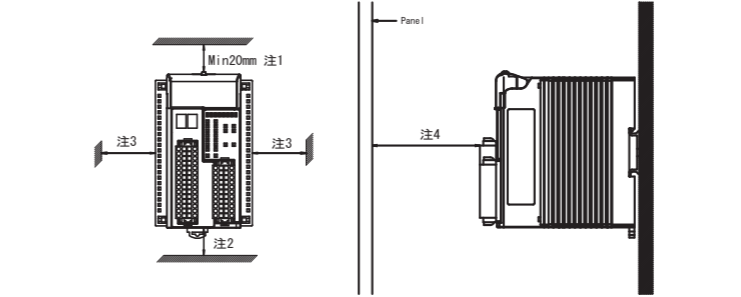

●設置方向

セーフティワンは図1のように必ず垂直面に取り付けてください。図2に示すような上向き、横向きおよび下向きには取り付けしないでください。



図1. 正しい設置方向



図2. 誤った設置方向

●DINレールへの取り付け

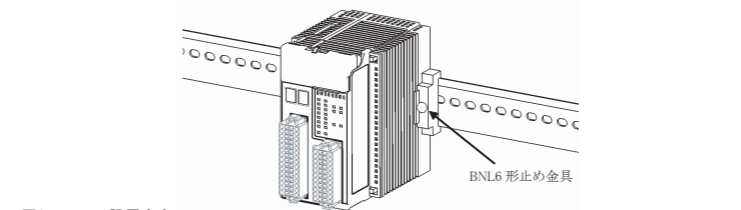
本製品は、35mm幅のDINレールを用いて、以下の手順に従い取り付け、取り外しを行ってください。適合レールにはBAA1000形 (IDEC製) などがあります。

取り付け方法

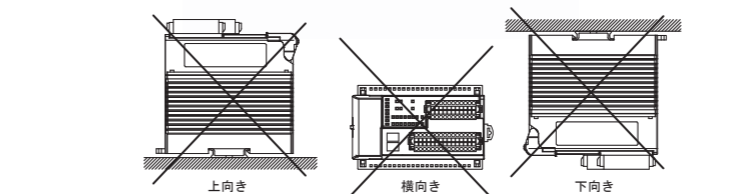
1. DINレールを取付板にしっかりとねじ止めして固定ください。
2. 図3のように、セーフティワン本体の上部を上にして、裏面満部をはめ込み、矢印の方向へ押し付けてください。
3. 本体両側には固定のために、止め金具（別売）をご使用してください。止め金具にはBNL6形 (IDEC製) などがあります。

取り外し方法

1. 図4のように、DINレールフック貫孔にマイナスドライバーを差し込んでください。
2. DINレールフックを“カチッ”と音がするまで引き下げてください。
3. 本体を手前に引く感じで持ち上げ、DINレールから外します。

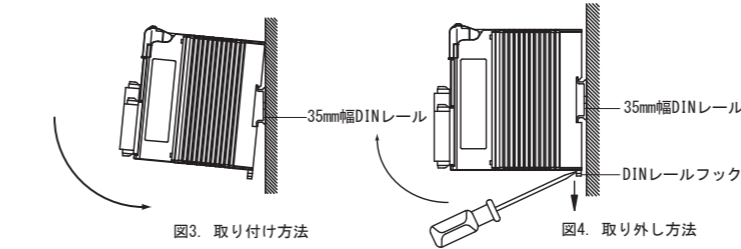

●配線方法

本製品にはスプリングクランプタイプ（付属品）と圧着タイプ^{※1}の2種類のコネクタのご使用が可能です。

注1. 圧着タイプの仕様については、タイコエレクトロニクスアンプ社へお問い合わせください。

コネクタの本体への接続方法
コネクタをセーフティワン本体へ接続する際には、最後までコネクタが挿入されるとパチンといった音や感覚（クリック感）がありますので、必ず最後までまっすぐに挿入してください。引き抜きの際はロック部を完全に押し下げてから引き抜いてください。ロック部の押し下げが不完全なまま引き抜こうとすると、ロックが引っかかり、コネクタや電線にダメージを与える原因となります。

●適合電線/棒端子サイズ（スプリングクランプタイプ）

適合電線のサイズを以下に記します。
AWG#18～24 (推奨電線UL1007)、ストリップ長：7.0±0.3mm
ただし、棒端子を圧着して使用される場合は端子部寸法が以下の条件を満たしてください。
長辺：1.21mm (Max.) ～長辺：1.02mm (Min.) (下図「a」部)
短辺：1.21mm (Max.) ～短辺：0.95mm (Min.) (下図「b」部)
対応電線範囲：AWG#24 (推奨電線UL1007)

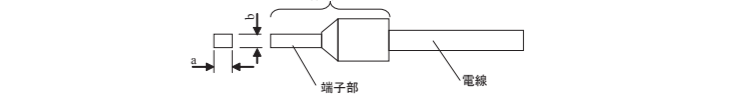

●スプリングクランプタイプコネクタへの配線

コネクタへの配線は製品本体からコネクタを引き抜いた状態で行ってください。コネクタや製品本体を破損させる原因となります。

電線の結線方法は結線ツール (FS9Z-SD01 [IDEC]、0-2040798-1 [タイコエレクトロニクスアンプ社製]) か市販のドライバを使用する方法があります。ただし、コネクタのハウジングやスプリングへの傷や破損を極力避けるために、専用の結線ツールの使用を推奨します。再接続の際は同じ線種、同じ太さの電線のみ使用可能です。

結線ツールを用いた配線
1. 結線ツールをコネクタのツール挿入スロットに斜めから、ツールがとまる位置まで挿入します。

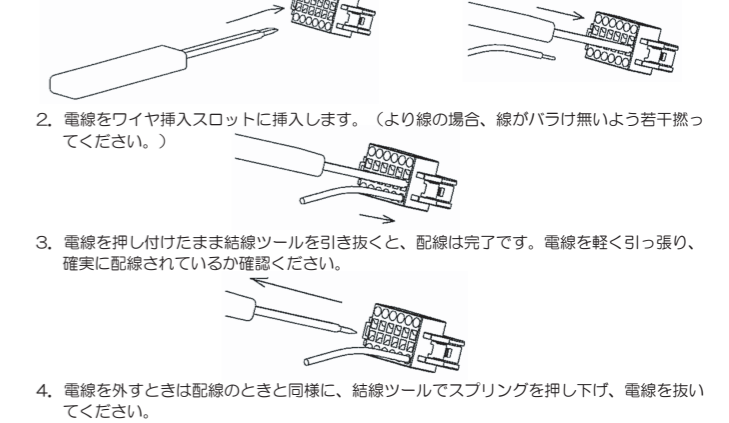

4. 電線を外すときは配線のときと同様に、結線ツールでスプリングを押し下げ、電線を抜いてください。

市販のドライバを用いた配線

適応ドライバは先端幅が2.4mm以下のサイズを使用してください。市販のドライバを使用した配線ではコネクタを破損させる可能性がありますので、作業には注意してください。

1. ドライバをコネクタのツール挿入スロットに斜めに挿入し、スプリングをこじめるよう押し下げます。ドライバを強く差し込みすぎるとコネクタを破損する原因となりますので注意してください。ワイヤ挿入スロットには絶対にドライバを差し込まないでください。
2. 上記1の状態を保持したまま、電線をワイヤ挿入スロットに挿入します。（より線の場合、線がバラけ無いよう若干熱してください。）
3. 電線を押し付けたままドライバを引き抜くと、配線は完了です。電線を軽く引っ張り、確実に配線されているか確認してください。
4. 電線を外すときは配線のときと同様に、ドライバでスプリングを押し下げ、電線を抜いてください。

5 安全性

セーフティワンは安全カテゴリーB～4、パフォーマンスレベルa～eまでのシステムにご使用できます。（EN ISO13849-1:2008）

低需要モード平均故障確率 (PFD) と高需要モード危険側故障確率 (PFH) を記載します。以下に、低需要モード平均故障確率 (PFD) と高需要モード危険側故障確率 (PFH) を記載します。PFD/PFHは、セーフティワンを用いた安全システムに適用される安全性インテグリティレベル (SIL) の算出に必要です。セーフティワンはSIL1～3までのシステムにご使用できます。（IEC61508:2010）

| 定期機能診断間隔 ^{※1} | 低需要モード平均故障確率 (PFD) | 高需要モード危険側故障確率 (PFH) |
|------------------------|---------------------------------|--------------------------|
| 6ヶ月 | < 1.9 x 10 ⁻⁶ | < 6.2 x 10 ⁻⁶ |
| 1年 | < 3.2 x 10 ⁻⁶ | |
| 2年 | < 5.9 x 10 ⁻⁶ | |
| 5年 | < 1.4 x 10 ⁻⁴ | |
| 10年 | < 2.8 x 10 ⁻⁴ (SIL2) | |
| | | |

注1. 定期機能診断間隔毎に行う点検項目についてはユーザーズマニュアル“付録”内の保守・点検を参照ください。

平均危険側故障時間 (MTTFa) と診断範囲 (DC)
以下に、平均危険側故障時間 (MTTFa) と診断範囲 (DC) を記載します。MTTFa/DCは、セーフティワンを用いた安全システムに適用されるパフォーマンスレベル (PL) の算出に必要です。セーフティワンはPLa～eまでのシステムにご使用できます。（EN ISO13849-1:2008）

| 平均危険側故障時間 (MTTFa) | 診断範囲 (DC) |
|-------------------|-----------|
| 100年 | High |

6 設定及び操作

セーフティワンの各種設定、操作及び配線を行う際は、最新のユーザーズマニュアル（形番：FS9Z-B1072）をお読み頂き、正しくご使用ください。

IDEC株式会社

本社 〒532-0004 大阪市淀川区西宮原2-6-64 TEL：06-6398-2500
取扱説明書でご不明な点が御座いましたら、下記の技術問い合わせ窓口へお問い合わせ下さい。
お問い合わせ時間：
9：00～12：00 / 13：00～17：00（土・日曜日、祝日および弊社休日を除く）
【技術問い合わせ窓口】
0120-992-336
携帯電話・PHSの場合、050-8882-5843