

LED積層表示灯

# LD6A形



点滅とブザーで視覚と聴覚に訴える



● 規格認証製品の詳細は弊社ホームページをご覧ください。

## 点灯/点滅/ブザータイプの3種類

国際規格 (IEC規格) 適合の点滅周期。

[1.75Hz(約105点滅/1分間)]

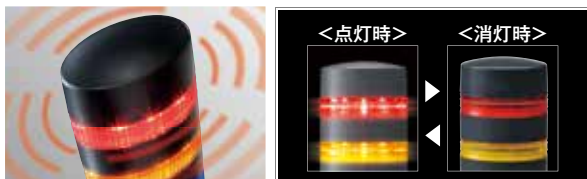

[IEC60073 第6版:2002.4.2.3項  
"点滅表示による情報の基準"より]

独自の共鳴設計で360°に拡がる大音量2パターンのブザー音。

ブザー音は3.3kHz・最大90dB。人間工学の観点から人が最も敏感に聞こえる周波数と、音響効果を高めるためのIDEC独自の共鳴設計によりハッキリした音色を360度に拡げます。そのため聴覚認識性が高まり、騒がしい環境下でも警報音を聞き逃しにくく安全性向上に貢献します。



音圧調節レバー  
(70~90dBに調節可)  
●2パターンのブザー音  
ブザー①「ピッ・ピッ・ピッ…」  
ブザー②「ピー・ピー・ピー…」

## 優れた機能を有した外観デザイン

ユニバーサルデザインを採用し、視認性を追求した楕円形状、ストライプデザイン。

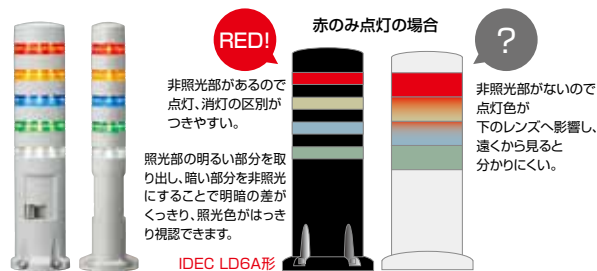

## 使いやすさにも配慮

取付けパターンを選択可能。

ボール取付けタイプにL形金具が加わり、設置バリエーションが広がります。L形金具を取り外して、直接 機器に取り付けられます。取付けは5タイプを完備。

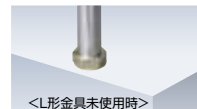
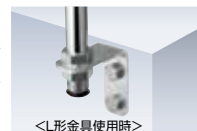

組替えが簡単。

LEDユニットは独自の接続形状により本体が固定されるので、片手での作業も安定して行え、施工や交換時間を短縮します。



プラグイン端子接続採用。

プラグイン端子接続の採用で高い接続信頼性を実現。増段も可能。



## 高い視認性を追求したレンズ形状

3パターンの照光方法で、各方向からの高い視認性を実現。

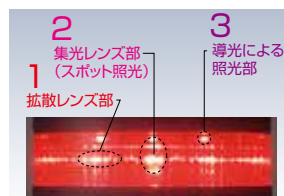
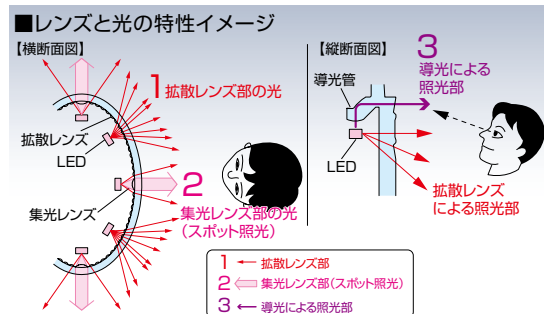

拡散レンズで光を全体に拡散するだけでなく、集光レンズを組み合わせることにより、輝度の高い部分を作り出す(スポット照明)ことで高い視認性を実現。また、導光による照光で本製品を下方方向から見上げた時の視認性も高めています。



# LD6A形 LED積層表示灯

楕円形状、ストライプデザインのLED積層表示灯。  
装置のイメージをスタイリッシュに演出します。



## □ 一般仕様

標準使用状態	使用周囲温度：-25~+55°C(ただし、氷結しないこと) 保存周囲温度：-40~+75°C(ただし、氷結しないこと) 使用周囲湿度：45~85%RH(ただし、結露しないこと)
過電圧カテゴリ	Ⅲ (IEC60664-1)
インパルス耐電圧	800V (IEC60947-1)
絶縁抵抗	100MΩ以上 (DC500Vメガにて)
耐電圧	充電部と非充電部間：AC1000V・1分間
汚染度	3
耐腐食性	腐食性ガスのないこと
耐振動	誤動作/耐久：10~55Hz 片振幅0.5mm
耐衝撃	誤動作/耐久：147m/s <sup>2</sup> 6方向各6回
保護構造 (IEC60529)	点灯タイプ：IP65 点灯/点滅/プザータンタイプ：IP54 ポール取付けタイプ (L形金具付) 金具未使用時：IP54 ポール取付けタイプ (L形金具付) 金具使用時：IP23
本体色	ダークグレー、ライトグレー
材質	本体材質：ABS樹脂 レンズ材質：AS樹脂 ポール材質：鉄製 (ニッケルクロムメッキ) ポールスタンド材質：アルミダイカスト製
ケーブル	UL1007 AWG22

## □ 形番構成

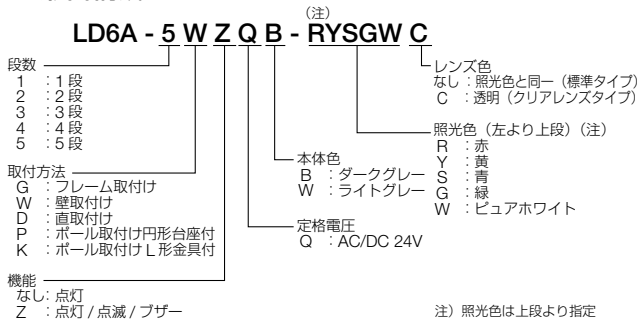

## □ 動作仕様

定格絶縁電圧 (Ui)	60V			
使用電圧	AC/DC 24V±10%			
定格電圧 (Ue)	AC/DC 24V			
照光色指定記号	R (赤)、Y (黄)、S (青)、G (緑)、W (ピュアホワイト)			
LED	照光色	R、Y	S、G	W
	定格電流 (1段あたり)	25mA	30mA	20mA
	消費電力 (1段あたり)	0.6W	0.75W	0.5W
LEDの点灯寿命 (参考値) (*1)	約30,000時間 (25°C環境で定格電圧を完全直流で点灯し、輝度が初期値の50%になる時点)			
点滅周期 (IEC60073)	約105点滅/1分間 (1.75Hz)			
プザー	プザー周期	プザー1：約700回/1分間 プザー2：約35回/1分間		
	消費電流	110mA max.		
	突入電流	DC：250mA max. AC：400mA max.		
	プザー音圧	70~90dB、at 1m (音圧調節可)		
	音響周波数	約3.3kHz		

\*1) LED/プザーの耐久性は使用環境・使用条件等によって大きく異なりますのでご注意ください。

## □ 外部接点定格

点灯用	AC用外部接点容量 (1段あたり)	電流容量	100mA以上
	DC用外部接点容量 / 外部トランジスタ容量 (1段あたり)	耐電圧	AC35V以上
プザー用	AC用外部接点容量 (プザー1音あたり)	電流容量	100mA以上
		耐電圧	35V以上
	DC用外部接点容量 / 外部トランジスタ容量 (プザー1音あたり)	漏れ電流	0.1mA以下
		電流容量	400mA以上
	耐電圧	AC35V以上	
	電流容量	300mA以上	
	耐電圧	35V以上	
	漏れ電流	0.1mA以下	

APEM

スイッチ表示灯

汎用ボックス

非常停止

イネーブル

安全機器

防爆機器

端子台

リレーソケット

サーキット

電源機器

LED照明

コントローラ

表示器

センサ

自動認識

フラッシュ  
シルエット

φ16

φ22

φ30

φ25

小形

角胴

表示灯

その他製品

HW1Z

HW短胴

AP22

AP6S

LD6A

その他製品

# LD6A 形 LED積層表示灯

## □ 種類（標準機種） [形番]

販売単位：1個

取付方法	段数	照光色の指定記号	点灯タイプ		点灯/点滅/プザータイプ	
			形番 (ご注文形番)	質量 (約)	形番 (ご注文形番)	質量 (約)
フレーム取付けタイプ	1	R、Y、G、S、W	LD6A-1GQ※-□	220	LD6A-1GZQ※-□	310
	2	RY、RG	LD6A-2GQ※-□□	260	LD6A-2GZQ※-□□	350
	3	RYG、RYS	LD6A-3GQ※-□□□	300	LD6A-3GZQ※-□□□	390
	4	RYSG	LD6A-4GQ※-□□□□	340	LD6A-4GZQ※-□□□□	430
	5	RYSGW	LD6A-5GQ※-□□□□□	380	LD6A-5GZQ※-□□□□□	470
壁取付けタイプ	1	R、Y、G、S、W	LD6A-1WQ※-□	225	LD6A-1WZQ※-□	315
	2	RY、RG	LD6A-2WQ※-□□	265	LD6A-2WZQ※-□□	355
	3	RYG、RYS	LD6A-3WQ※-□□□	305	LD6A-3WZQ※-□□□	395
	4	RYSG	LD6A-4WQ※-□□□□	345	LD6A-4WZQ※-□□□□	435
	5	RYSGW	LD6A-5WQ※-□□□□□	385	LD6A-5WZQ※-□□□□□	475
直取付けタイプ	1	R、Y、G、S、W	LD6A-1DQ※-□	185	LD6A-1DZQ※-□	275
	2	RY、RG	LD6A-2DQ※-□□	225	LD6A-2DZQ※-□□	315
	3	RYG、RYS	LD6A-3DQ※-□□□	265	LD6A-3DZQ※-□□□	355
	4	RYSG	LD6A-4DQ※-□□□□	305	LD6A-4DZQ※-□□□□	395
	5	RYSGW	LD6A-5DQ※-□□□□□	345	LD6A-5DZQ※-□□□□□	435
ポール取付けタイプ (円形台座付)	1	R、Y、G、S、W	LD6A-1PQ※-□	645	LD6A-1PZQ※-□	735
	2	RY、RG	LD6A-2PQ※-□□	685	LD6A-2PZQ※-□□	775
	3	RYG、RYS	LD6A-3PQ※-□□□	725	LD6A-3PZQ※-□□□	815
	4	RYSG	LD6A-4PQ※-□□□□	765	LD6A-4PZQ※-□□□□	855
	5	RYSGW	LD6A-5PQ※-□□□□□	805	LD6A-5PZQ※-□□□□□	895
ポール取付けタイプ (L形金具付)	1	R、Y、G、S、W	LD6A-1KQ※-□	640	LD6A-1KZQ※-□	730
	2	RY、RG	LD6A-2KQ※-□□	680	LD6A-2KZQ※-□□	770
	3	RYG、RYS	LD6A-3KQ※-□□□	720	LD6A-3KZQ※-□□□	810
	4	RYSG	LD6A-4KQ※-□□□□	760	LD6A-4KZQ※-□□□□	850
	5	RYSGW	LD6A-5KQ※-□□□□□	800	LD6A-5KZQ※-□□□□□	890

- 形番の※には本体色の指定記号が入ります ※ (色記号) : B (ダークグレー)、W (ライトグレー)
- 照光色は製品上段より指定します。形番□には照光色の指定記号が入ります。 □ : R (赤)、Y (黄)、S (青)、G (緑)、W (ピュアホワイト)

## □ 標準機種以外の発注について

### クリアレンズタイプのご指定方法

- 上表の形番□ (色記号) の後に「C」を入れてご指定ください。ご指定例：LD6A-5GQB-RYSGW → LD6A-5GQB-RYSGWC
- 点灯タイプおよび点灯/点滅/プザータイプにはレンズ色が透明 (クリアレンズタイプ) もあります。標準価格は該当の標準タイプと同じです。

### 標準機種以外の照光色のご指定方法

- 上表をもとにご発注ください。照光色は上から順番にご指定ください。  
ご指定例：照光色がRYGSWの場合 → LD6A-5GQB-RYGSW

### ケーブル長が標準機種より500mm長いタイプの指定方法

- 上表の形番□ (色記号) の後に「-L」を入れてご指定ください。形番例：LD6A-3KZQB-RYG → LD6A-3KZQB-RYG-L
- 標準価格は該当の標準タイプと同じです。

### ポール取付けタイプ (L形金具付) のL形金具の取付穴違いの指定方法

- 上表の形番※ (本体色記号) の後に「1」を入れてご指定ください。  
形番例：LD6A-4KQB-RYSG → LD6A-4KQB1-RYSG
- 標準価格は該当の標準タイプと同じです。取付穴は右図のとおりです。

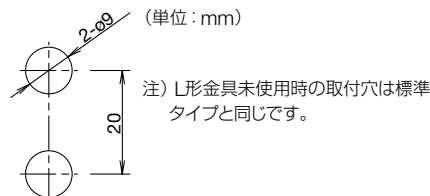

フラッシュ  
シルエット

φ16

φ22

φ30

φ25

小形

角胴

表示灯

その他製品

HW1Z

HW短胴

AP22

AP6S

LD6A

その他製品

APEM

スイッチ表示灯

汎用ボックス

非常停止

イネーブル

安全機器

防爆機器

端子台

リレーソケット

サーキット

電源機器

LED照明

コントローラ

表示器

センサ

自動認識

フラッシュ  
シルエット

φ16

φ22

φ30

φ25

小形

角胴

表示灯

その他製品

HW1Z

HW短胴

AP22

AP6S

LD6A

その他製品

## □ 製品、色指定記号とレンズ

照光色	レンズ色	
	標準タイプ	クリアレンズタイプ
赤 (R)	赤	透明
黄 (Y)	黄	透明
青 (S)	青	透明
緑 (G)	緑	透明
ピュアホワイト (W)	透明	

- ピュアホワイト (W) は、標準タイプ、クリアレンズタイプともレンズ色は透明です。

## □ 付属部品

取付けタイプ	付属部品
フレーム取付けタイプ	M4ねじ4本 (*1)、M4ばね座金4個 (*1)、M4平座金4個 (*1)、M5ねじ2本、M5ばね座金2個、M5平座金2個、金具1個
壁取付けタイプ	M4ねじ (l=20) 4本、M4ねじ (l=8) 4本 (*1)、M4ばね座金8個 (*1)、M4平座金8個 (*1)、M4ナット4個、金具1個、パッキン1個
直取付けタイプ	M5ねじ4本 (*1)、M5ばね座金4個 (*1)、M5平座金4個 (*1)、M5ナット4個、Oリング4個、パッキン1個
ポール取付けタイプ (円形台座付)	M5ねじ4本、M5ばね座金4個、M5平座金4個、M5ナット4個、Oリング4個、パッキン1個
ポール取付けタイプ (L形金具付)	M22平座金2個、M22ナット2個、金具1個

- \*1) 本体色がダークグレーの場合は黒色、ライトグレーの場合は銀色です。

## □ 保守用品

販売単位：1個

品名・外観	形番 (ご注文形番)	照光色 指定記号	備考
 LEDユニット	ダークグレー色用	LD9Z-6ALB-□	R、Y、G、S、W
		LD9Z-6ALB-□C	R、Y、G、S
	ライトグレー色用	LD9Z-6ALW-□	R、Y、G、S、W
		LD9Z-6ALW-□C	R、Y、G、S

- 形番の□には照光色の指定記号が入ります。R (赤)、Y (黄)、S (青)、G (緑)、W (ピュアホワイト)
- 「クリアレンズタイプ」のピュアホワイト (W) を希望される場合は、**LD9Z-6AL**※-Wをご指定ください。  
※本体色指定記号：B (ダークグレー)、W (ライトグレー)

品名・外観	形番 (ご注文形番)	販売単位	備考
 キャップ 材質：ABS樹脂	ダークグレー色用	LD9Z-6ATB	1個
	ライトグレー色用	LD9Z-6ATW	
 センタねじセット 材質：SWRM3 (三価クロメート)	1段用	LD9Z-6AC1	1セット ・平座金、ばね座金が各1個ずつ付属しています。
	2段用	LD9Z-6AC2	
	3段用	LD9Z-6AC3	
	4段用	LD9Z-6AC4	
	5段用	LD9Z-6AC5	
 取付けねじセット 写真は直取付け ダークグレー用	フレーム取付け ダークグレー用	LD9Z-6AGB	1セット M4ねじ4本 (*1)、M4ばね座金4個 (*1)、M4平座金4個 (*1)、 M5ねじ2本、M5ばね座金2個、M5平座金2個、金具1個
	フレーム取付け ライトグレー用	LD9Z-6AGW	
	壁取付け ダークグレー用	LD9Z-6AWB	
	壁取付け ライトグレー用	LD9Z-6AWW	
	直取付け ダークグレー用	LD9Z-6ADB	
	直取付け ライトグレー用	LD9Z-6ADW	
 円形台座 止めねじ	アルミダイカスト (クロムメッキ)	LD9Z-6AP	1セット 円形台座1個、 M4六角穴付き止めねじ2個
 L形取付金具	金属SPHC (クロムメッキ)	LD9Z-6AK	1セット M22平座金2個、M22ナット2個、 金具1個 (取付け穴：2-φ11、ピッチ：35)
		LD9Z-6AK1	

- \*1) 本体色がダークグレーの場合は黒色、ライトグレーの場合は銀色です。

# LD6A 形 LED積層表示灯

## 外形寸法図

(単位:mm)

### □ 点灯タイプ

- フレーム取付けタイプ
- 壁取付けタイプ
- 直取付けタイプ
- ポール取付けタイプ (円形台座付)
- ポール取付けタイプ (L形金具付)

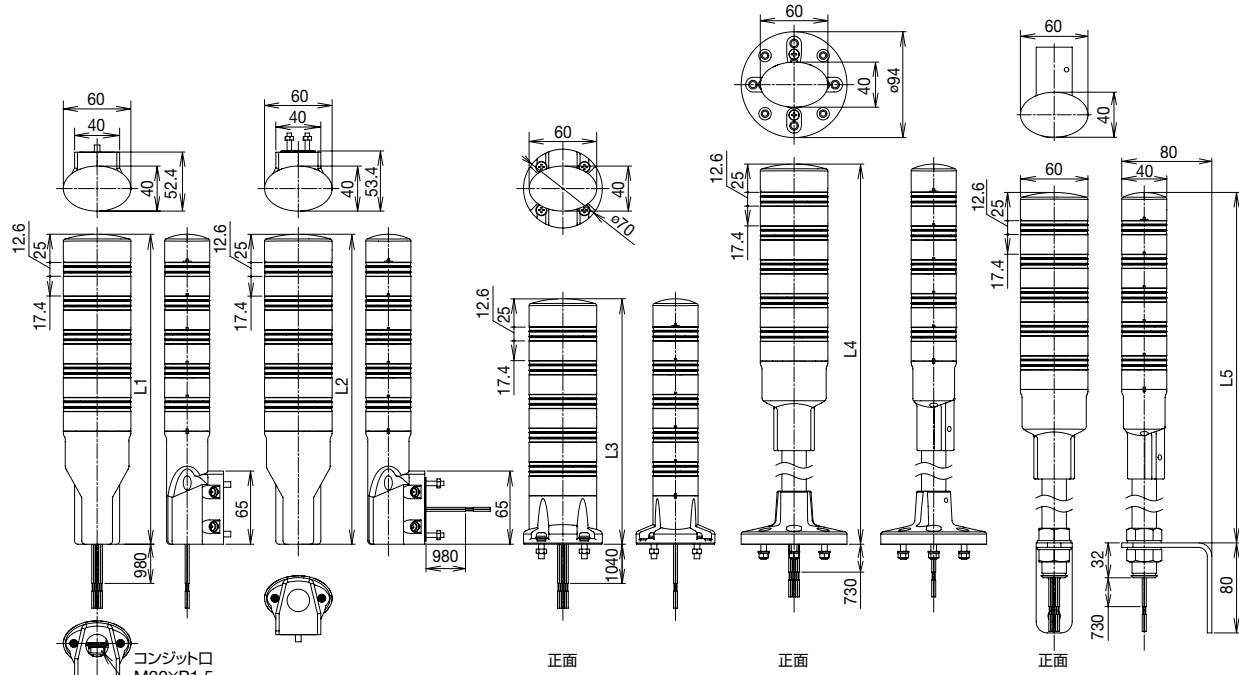

寸法一覧表

(単位:mm)

段数	フレーム取付けタイプ (L1)	壁取付けタイプ (L2)	直取付けタイプ (L3)	ポール取付けタイプ	
				円形台座付 (L4)	L形金具付 (L5)
1	156	156	98	408	372
2	186	186	128	438	402
3	216	216	158	468	432
4	246	246	188	498	462
5	276	276	218	528	492
ケーブル長	980	980	1040	730	730

### □ 取付穴加工図

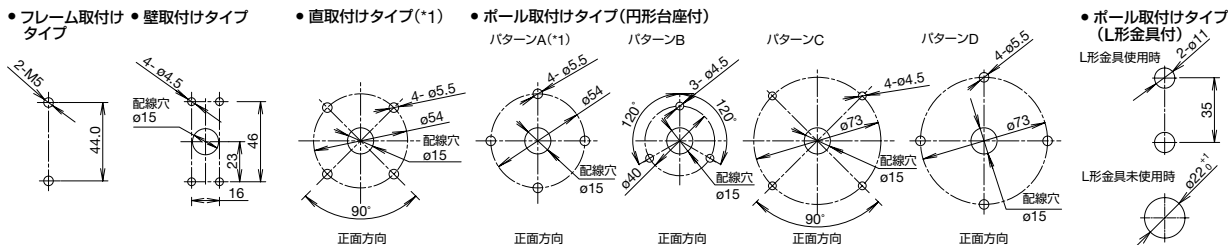

\*1) IEC60947-5-1/JIS C 8201-5-1に準拠しています。

### □ 配線図

#### ● 有接点駆動例

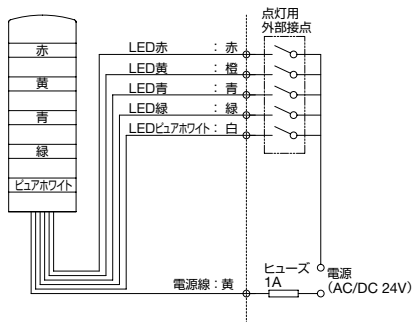

#### ● NPN形トランジスタ駆動例

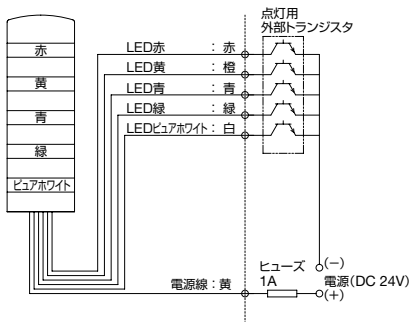

#### ● PNP形トランジスタ駆動例

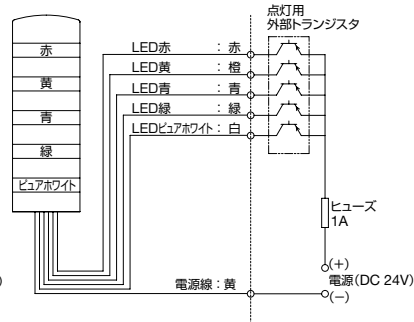

APEM

スイッチ表示灯

汎用ボックス

非常停止

イネーブル

安全機器

防爆機器

端子台

リレーソケット

サーキット

電源機器

LED照明

コントローラ

表示器

センサ

自動認識

フラッシュ  
シルエット

φ16

φ22

φ30

φ25

小形

角胴

表示灯

その他製品

HW1Z

HW短胴

AP22

AP6S

LD6A

その他製品

外形寸法図

(単位: mm)

□ 点灯/点滅/ブザータイプ

- フレーム取付けタイプ ● 壁取付けタイプ ● 直取付けタイプ ● ボール取付けタイプ (円形台座付) ● ボール取付けタイプ (L形金具付)

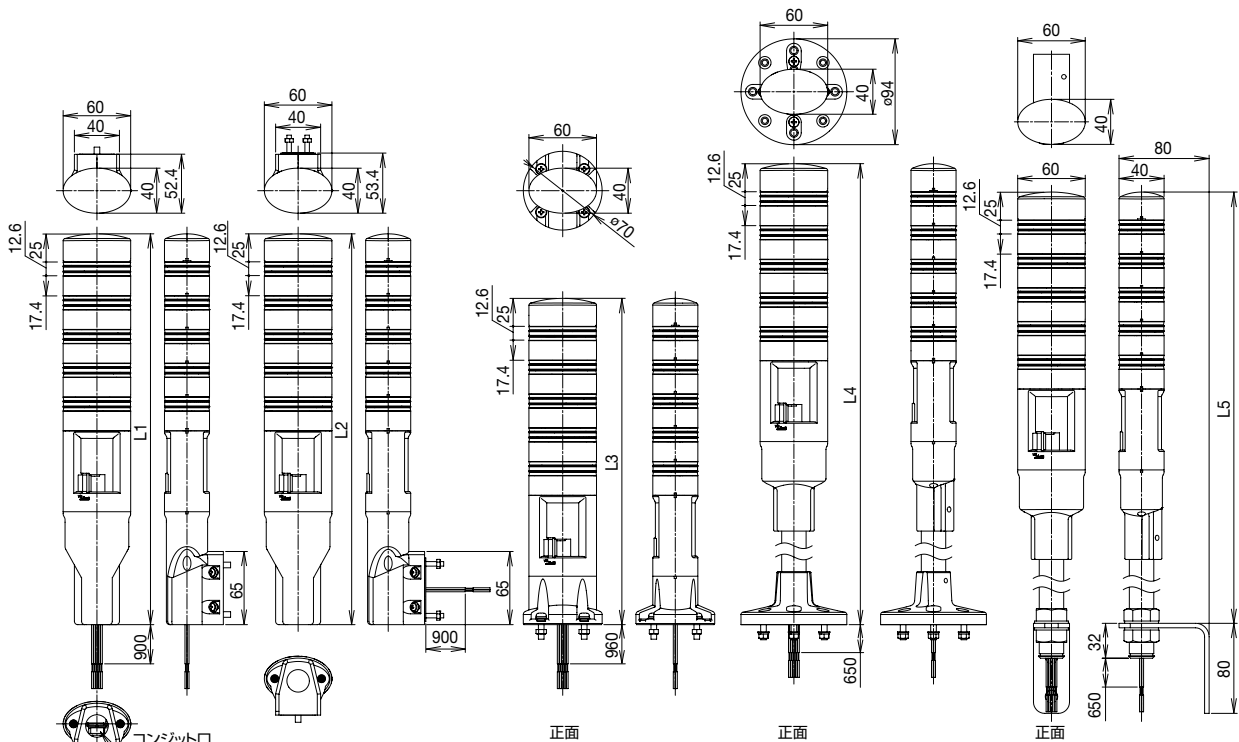

寸法一覧表

段数	フレーム取付けタイプ (L1)	壁取付けタイプ (L2)	直取付けタイプ (L3)	ボール取付けタイプ	
				円形台座付 (L4)	L形金具付 (L5)
1	228	228	170	480	444
2	258	258	200	510	474
3	288	288	230	540	504
4	318	318	260	570	534
5	348	348	290	600	564
ケーブル長	900	900	960	650	650

(単位: mm)

□ 取付穴加工図

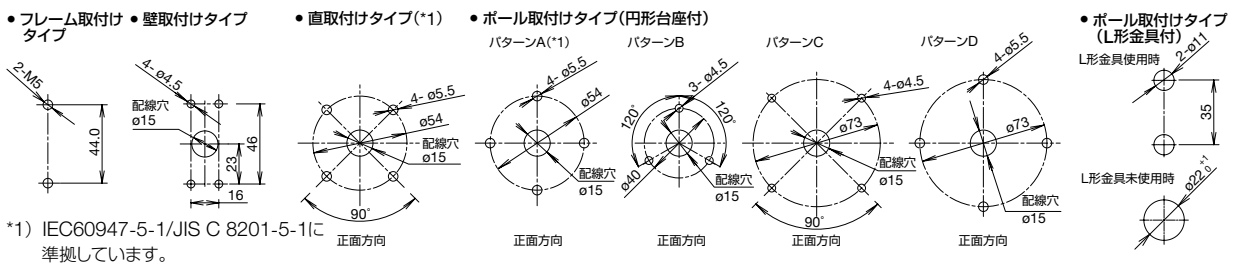

\*1) IEC60947-5-1/JIS C 8201-5-1に準拠しています。

□ 配線図

● 有接点駆動例

● NPN形トランジスタ駆動例

● PNP形トランジスタ駆動例

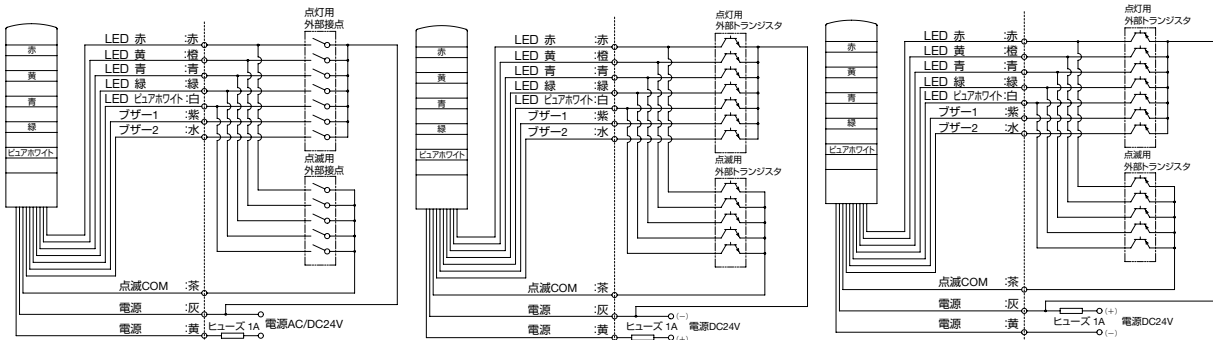

APEM

スイッチ表示灯

汎用ボックス

非常停止

イネーブル

安全機器

防爆機器

端子台

リレーソケット

サーキット

電源機器

LED照明

コントローラ

表示器

センサ

自動認識

フラッシュ  
シルエット

φ16

φ22

φ30

φ25

小形

角脚

表示灯

その他製品

HW1Z

HW短脚

AP22

AP6S

LD6A

その他製品

LD6A 形 LED積層表示灯

**⚠ 安全に関するご注意**

- 本製品の取り付け、取り外し、LEDユニットの組替え、配線などの作業は、必ず電源を切って行ってください。感電および火災の危険があります。
- 取り付け場所は、なるべく振動が少なく強度のある平らな場所に取り付けてください。
- 水平取り付け、逆取り付けは、行わないでください。
- キャップ、LEDユニットを外したままの放置、使用はしないでください。
- 付属のパッキンは必ず取り付けてください。防水性能が損なわれます。また、取付面に凹凸がある場合も、防水性能が損なわれる可能性があります。
- 樹脂の物性を損なう薬品は使用しないでください。

- 振動の強い所では、六角穴付止めねじがゆるむ可能性があります。ねじロックなどのゆるみ止め処理を行ってください。(下図をご参照ください)

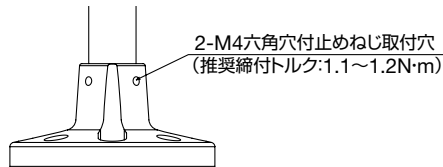

- 締付トルクが規定されていないねじについては、取り外さないでください。

**使用上のご注意**

**□ 取り付け方法**

- 本製品の取り付けは、下図をご参照ください。
- 取付穴は、**B-391**、**B-392** の取付穴加工図をご参照ください。
- ブザー音をより効果的にするため、取付け時には正面方向をご確認ください。(点灯/点滅/ブザータイプ)

**● フレーム取り付けタイプ**

- ① フレームにフレーム用ナットを挿入し、付属の金具をM5ねじで2か所を止めてください。  
推奨締付トルクは、2.6~2.7N·mです。
- ② 本体と金具をかん合せた状態でM4ねじを止めてください。  
推奨締付トルクは、1.6~1.7N·mです。

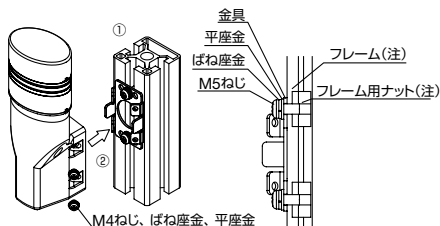

注) フレームおよびフレーム用ナットの使用代表例は下記をご参照ください。フレーム用ナットの取付けは、メーカーの取付け方法をご確認ください。

**フレームおよびフレーム用ナットの使用代表例**

フレームサイズ	フレーム	フレーム用ナット	メーカー
□30 (*1)	SFF-302	SFB-001 SFB-4B5 SFB-101	SUS株式会社
□40	SFF-402	SFB-008 SFB-4A5 SFB-108	

\*1) 本体取付用金具の中は40mmです。

フレーム取付けタイプをご使用の際は、必ずフレキシブルコンジットを使用してください。防水構造に支障をきたします。フレキシブルコンジットについては、フレキシブルコンジット使用代表例をご参照ください。

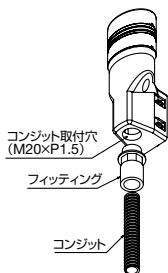

**フレキシブルコンジット使用代表例**

コンジット口サイズ	フィッティング	コンジット	メーカー
M20	AL16/M20/A/BL	PAFS16BL	ADAPTAFLEX

**● 壁取付けタイプ**

- ① 取付パネル面に取付穴加工を行い、付属のパッキンと金具をねじ(M4×20)で4か所を止めてください。  
推奨締付トルクは、1.6~1.7N·mです。
- ② 本体と金具をかん合せた状態でねじ(M4×8)を止めてください。推奨締付トルクは、1.6~1.7N·mです。

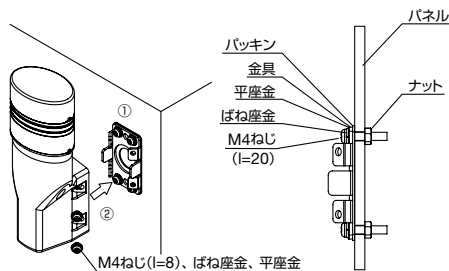

**● 直取付けタイプ**

推奨締付トルクは2.6~2.7N·mです。

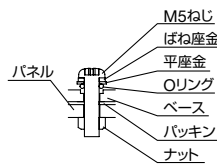

**● ボール取付け (円形台座付) タイプ**

4種類の取り付け方法のうちパターンAの取り付け方法について記載します。推奨締付トルクは2.6~2.7N·m (M5ねじ) です。

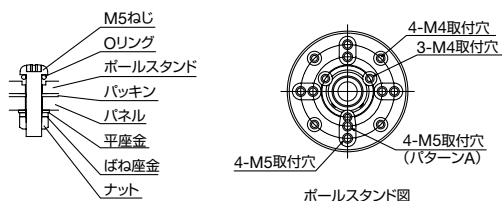

APEM

スイッチ表示灯

汎用ボックス

非常停止

イネーブル

安全機器

防爆機器

端子台

リレーソケット

サーキット

電源機器

LED照明

コントローラ

表示器

センサ

自動認識

フラッシュ  
シルエット

φ16

φ22

φ30

φ25

小形

角胴

表示灯

その他製品

HW1Z

HW短胴

AP22

AP6S

LD6A

その他製品

## 使用上のご注意

## ● ボール取付け (L形金具付) タイプ

## ① L形金具使用時

推奨締付トルクは10~11N・m (M8、M10) です。

推奨締付トルクは25~26N・m (M22) です。

## ② L形金具未使用時

本体からプッシング、六角ナット (M22)、平座金、L形金具を取外し、下図のように平座金、六角ナット (M22)、プッシングの順に取付けてください。

推奨締付トルクは25~26N・m (M22) です。

## ① L形金具使用時

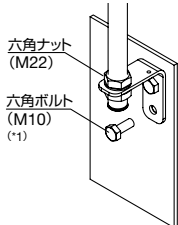

## ② L形金具未使用時

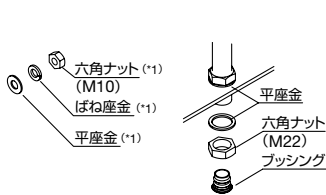

\*1) 印の部品は付属しておりませんので、お客様にてご用意ください。また、下記のようにL形取付金具のサイズにより取付ネジのサイズも異なります。

LD6A-※K※Q※-\*\*\*\*\*を使用する場合：M10

LD6A-※K※Q※1-\*\*\*\*\*を使用する場合：M8

## □ LEDユニット組替え・増減方法

- ・組替え作業は必ず、電源を切って行ってください。
- ・組替え後の形に適合するセンチねじセットとLEDユニットをご準備ください。
- ・キャップはマイナスドライバ挿入穴にマイナスドライバを差し込んでこじるようにかん合を外し、手で取り外してください。マイナスドライバの先端の厚みが1mm、幅7mm以上のものは使用しないでください。
- ・中央のねじを取り外してからLEDユニットを組替えてください。
- ・LEDユニットおよびキャップを組立てる際、側面の目印を合わせて組立てください。目印を合わせないで反対に組立てますと破損する恐れがあります。
- ・ねじの推奨締付トルクは0.4~0.5N・mです。

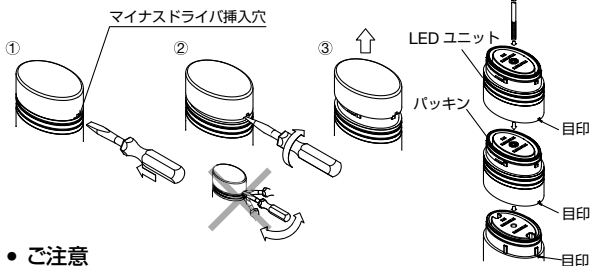

## ● ご注意

- ・LEDユニットの方向性 (目印) にご注意ください。
- ・ねじは推奨締付トルクで締め付けてください。緩んだ状態で使用すると破損する恐れがあります。
- ・LEDユニットの金具に触れないでください。金具に直接手が触れると静電気が加わりLEDを破損する恐れがあります。

- ・段数は5段まででご利用ください。
- ・段数を増減する場合には、段数に応じたねじをご利用ください。(別売)
- ・パッキンを外して組立てないでください。防水性能が損なわれます。

## □ 配線方法

- ・配線は **B-391**、**B-392** の配線図にならって接続してください。間違った配線を行うと内部回路が故障します。
- ・使用しない色の配線は、必ず絶縁処理してください。
- ・電源線には、配線図のようにヒューズを入れてください。
- ・本製品は定格電流1Aのヒューズをご利用ください。
- ・外部ヒューズホルダはUL規格品をご利用ください。
- ・入力電源は、必ずクラス2電源をご利用ください。
- ・同色のLEDユニットを複数使用する際の接点容量は1段あたりの接点容量を参考に接点容量を設定ください。(同色のLEDユニットが1本の信号線で点灯するため)
- ・点滅 (茶色) 線に電圧を印加しないでください。故障します。
- ・電源線と点滅 (茶色) 線を接続しないでください。内部回路が故障します。
- ・点灯用と点滅用の外部接点を同時にONしないでください。
- ・プザー1とプザー2の外部接点を同時にONしないでください。

## 配線色一覧

電線色	点灯タイプ	点灯/点滅/プザータイプ
赤色	LEDユニットー赤	LEDユニットー赤
橙色	LEDユニットー黄	LEDユニットー黄
青色	LEDユニットー青	LEDユニットー青
緑色	LEDユニットー緑	LEDユニットー緑
白色	LEDユニットーピュアホワイト	LEDユニットーピュアホワイト
紫色	-	プザー1
水色	-	プザー2
茶色	-	点滅
灰色	-	電源
黄色	電源	電源

・本製品に接続する外部接点については **B-388** の外部接点定格をご参照ください。

## □ 音圧調節方法 (点灯/点滅/プザータイプのみ)

- ・音圧調節レバーを左右に動かし音圧を調節ください。
- ・レバーが右端の状態では音圧が最大になります。(右図)
- ・音圧調節レバーを無理に動かすと破損する恐れがあります。



## □ その他の注意事項

以下の場合、全点灯状態で使用される際の使用周囲温度の上限は+50°Cです。

- ① 段数が3段で照光色緑 (G)、青 (S) が合わせて2段以上の場合。  
例：赤青緑 (RSG)、緑緑赤 (GGR)
- ② 段数4段以上の場合。  
例：赤黄緑ピュアホワイト (RYGW)、  
赤黄青緑ピュアホワイト (RYSGW)



## ご注文・ご使用に際してのご承諾事項

平素は弊社販売の製品をご愛顧いただき誠にありがとうございます。  
弊社発行のカタログ・仕様書等（以下「カタログ類」と総称します）に記載された製品をご注文いただく際、下記ご承諾事項に記載の条件等を適用いたします。これらの内容をご確認・ご承諾のうえご注文ください。

### 1. カタログ類の記載内容についての注意事項

- (1) 本カタログに記載の弊社製品の定格値、性能値、仕様値は、単独検査における各条件のもとで得られた値であり、複合条件のもとで得られる値を保証するものではありません。  
また、使用環境、使用条件によって耐久性が異なります。
- (2) カタログ類に記載の参考データ、参考値はご参考用ですので、その範囲で常に正常に動作することを保証するものではありません。
- (3) カタログ類に記載の弊社製品の仕様・外観および付属品は、改善またはその他の事由により、予告なしに変更や販売の中止をすることがあります。
- (4) カタログ類の記載内容は予告なしに変更することがあります。

### 2. 用途についての注意事項

- (1) 弊社製品を他の製品と組み合わせて使用される場合、適合すべき法規・規制または規格をご確認ください。  
また、お客様が使用されるシステム、機械、装置等への弊社製品の適合性は、実使用条件にてお客様ご自身でご確認ください。弊社は、弊社製品との適合性について責任を一切負いません。
- (2) カタログ類に記載の利用事例、アプリケーション事例はご参考用ですので、ご採用に際しては機器・装置等の性能や安全性をご確認のうえ、ご使用ください。また、これらの事例について、弊社製品を使用する権利をお客様に許諾するものではなく、知的財産権を保有することや第三者の知的財産権を侵害しないことを弊社が保証するものではありません。
- (3) 弊社製品をご使用の際には、次に掲げる事項に十分注意して実施してください。
  - ① 定格および性能に対し余裕のある弊社製品の利用
  - ② 弊社製品が故障しても他に危険や損害を生じさせない冗長設計、誤動作防止設計などの安全設計
  - ③ お客様のシステム、機械、装置等に使用される弊社製品が、仕様どおりの性能、機能を発揮できるように、配電、設置されていること
- (4) 性能が劣化した状態で弊社製品を引き続き使用されますと、絶縁劣化等により異常発熱、発煙、発火等のおそれがあります。弊社製品、およびそれを使用したシステム、機械、装置等の定期的な保守を行ってください。
- (5) 弊社製品は、一般工業製品向けの汎用品として開発、製造された製品です。次に掲げる用途での使用は意図しておらず、お客様がこれらの用途で弊社製品を使用した場合、お客様と弊社との間で別途の合意がない限り、弊社は弊社製品について一切保証いたしません。
  - ① 原子力制御設備、輸送設備（鉄道・航空・船舶・車両・乗用機器など）、宇宙設備、昇降設備、医療機器、安全装置、その他生命・身体に危険を及ぼす可能性のある設備・機器など高度な安全性が要求される用途での使用
  - ② ガス・水道・電気等の供給システム、24時間連続運転システム、決済システムなど高度な信頼性が要求される用途での使用
  - ③ 屋外での設備、化学的汚染または電磁的な影響を受ける可能性のある環境での用途など、カタログ類に記載された仕様や条件・環境の範囲を逸脱して取り扱われる、または使用される可能性のある用途での使用なお、お客様が上記の用途での使用を望まれる場合には、必ず弊社の営業窓口までご相談をお願いいたします。

### 3. 検査

ご購入いただきました弊社製品につきましては、遅滞なく検査を行っていただくとともに、検査前または検査中の取り扱いにつきましては、管理保全に十分にご留意ください。

### 4. 保証内容

- (1) 保証期間  
弊社製品の保証期間は、ご購入後またはご指定の場所に納入後1年間といたします。ただし、カタログ類に別途の記載がある場合やお客様と弊社との間で別途の合意がある場合は、この限りではありません。
- (2) 保証範囲  
上記保証期間中に弊社側の責により弊社製品に故障が生じた場合は、その製品の交換または修理を、その製品のご購入場所・納入場所、または弊社サービス拠点において無償で実施いたします。ただし、故障の原因が次に該当する場合は、この保証の対象範囲から除外いたします。
  - ① カタログ類に記載されている条件・環境の範囲を逸脱した取り扱いまたは使用による場合
  - ② 弊社製品以外の原因の場合
  - ③ 弊社以外による改造または修理による場合
  - ④ 弊社以外の者によるソフトウェアプログラムによる場合
  - ⑤ 弊社製品本来の使い方以外の使用による場合
  - ⑥ 取扱説明書、カタログ類の記載に従って、保守部品の交換、アクセサリ類の取り付けなどが正しくされていなかったことによる場合
  - ⑦ 弊社からの出荷当時の科学・技術の水準では予見できなかった場合
  - ⑧ その他弊社側の責ではない原因による場合（天災、災害など不可抗力による場合を含む）なお、ここでの保証は、弊社製品単体の保証を意味するもので、弊社製品の故障により誘発される損害は保証の対象から除かれるものとします。

### 5. 責任の制限

本ご承諾事項に記載の保証が弊社製品に関する保証のすべてであり、また、弊社は、弊社製品に起因して生じた特別損害、間接損害、付随的損害、または消極損害に関して、一切の責任を負いません。

### 6. サービス範囲

弊社製品の価格には、技術者派遣等のサービス費用は含んでおりませんので、次の場合は別途費用が必要となります。

- (1) 取付調整指導および試運転立ち合い（アプリケーション用ソフトの作成、動作試験等を含む）
- (2) 保守点検、調整および修理
- (3) 技術指導および技術教育
- (4) お客様のご指定による製品試験または検査

### 7. 輸出管理

弊社製品または技術資料を輸出または非居住者に提供する場合、安全保障貿易管理に関する日本および関係各国の法令・規制に従ってください。

以上の内容は、日本国内での取引および使用を前提とするものです。日本以外での取引及びご使用に関しては弊社の営業窓口までご相談をお願いいたします。また、海外のみで販売している弊社製品に関する保証は日本国内では一切行いません。

# IDEC株式会社

〒532-0004 大阪市淀川区西宮原2-6-64

 [www.idec.com/japan](http://www.idec.com/japan)

 **0120-992-336** 携帯電話・PHSの場合 050-8882-5843

- 記載されている社名及び商品名は、各社の商標または登録商標です。
- 仕様、その他記載内容は予告なしに変更する場合があります。



東京営業所 〒108-6014 東京都港区港南2-15-1(品川インターシティA棟14F)  
名古屋営業所 〒464-0850 名古屋市中区今池4-1-29(ニッセイ今池ビル)  
大阪営業所 〒532-0004 大阪市淀川区西宮原2-6-64  
広島営業所 〒730-0051 広島市中区大手町4-6-16(山陽ビル)  
福岡営業所 〒812-0013 福岡市博多区博多駅前3-1-1(ノリツビル福岡)